



Registreringstidende

for vare- og fællesmærker

107. årgang

12. november 1986 Nr. 40 A

Bekendtgørelse af mærker anmeldt til registrering

Eventuelle indsigelser mod registreringen må fremsendes inden 2 måneder fra bekendtgørelsesdagen.

VAREMÆRKER

VA 5681-1982

Anm. 14.dec.1982 Kl.12,58

INSTAFLEX

Georg Fischer Aktiengesellschaft, Mühlenstrasse 105, CH-8201 Schaffhausen, Schweiz.

Erhverv: fabrikation.

Fuldmægtig: Ingeniørfirmaet Budde, Schou & Co., København.

Klasse 6: rør, rørforbindelsesdele, rørfittings, ventiler (ikke dele af maskiner), rørfastgørelsesindretninger og tilbehør hertil (ikke indeholdt i andre klasser), alt af metal eller af metal kombineret med plastic, hvor metallet er overvejende,

klasse 11: haner til vand og damp,

klasse 17: fleksible rør og rørforbindelsesdele samt tilbehør dertil (ikke indeholdt i andre klasser), alt af plastic eller af plastic kombineret med metal, hvor plastic er overvejende.

VA 959-1983

Anm. 23.feb.1983 Kl.12,44

CHAMP

Firmaet Buccilli Silverio, Lungoliri Cavour 13, Sora, Frosinone, Italien.

Erhverv: fabrikation og handel.

Prioritet: fra den 25.aug.1982, anm. nr. 34900 C/82, Italien.

Fuldmægtig: Hofman-Bang & Boutard A/S, København.

Klasse 25: fodtøj, herunder sko, støvler og tøfler.

VA 1368-1983

Anm. 16.mar.1983 Kl.12,39

TRAMAL

Grünenthal GmbH, D-5190 Stolberg/Rhld., Forbundsrepublikken Tyskland.

Erhverv: fabrikation og handel.

Fuldmægtig: Firmaet Internationalt Patent-Bureau, København.

Klasse 5: et præparat med virkning på centralnervesystemet.

VA 2291-1983

Anm. 10.maj 1983 Kl.12,44

TENO

Aktiebolaget Celloplast, Box 297, 601 04 Norrköping, Sverige.

Erhverv: fabrikation og handel.

Fuldmægtig: Firmaet Chas. Hude, København.

Klasse 16: frysefilm og -poser af plasticmateriale, plasticfilm til husholdningsbrug og poser af papir eller plastic som emballage til husholdningsbrug, affaldsposer og -sække af papir eller plastic, poselukker af papir eller plastic,

klasse 20: store ophængningsstativer (ikke af metal) til poser.

VA 2637-1983

Anm. 31.maj 1983 Kl.12,51

SERIE *Madison*

KEUCO Paul Keune GmbH. & Co. KG, Oese-strasse 36, D-5870 Hemer, Forbundsrepublikken Tyskland.

Erhverv: fabrikation.

Prioritet: fra den 28.dec.1982, anm. nr. K 45 318/21 Wz, Forbundsrepublikken Tyskland.

Fuldmægtig: Ingeniørfirmaet Budde, Schou & Co., København.

Klasse 6: ringe og knager af metal til badeværelser, herunder til håndklæder og badekåber, affaldsbeholdere af metal til badeværelser, kurve til gæstehåndklæder,

klasse 11: spejl-, lofts- og vægbelysning, greb til badekar,

klasse 20: artikler af træ eller plastik, nemlig hyl-der, hylde til håndklæder, hylde til cigarer, fodstøt-ter, klapsæder, badeværelsestaburetter, spejle,

klasse 21: artikler af glas eller keramik til badevæ-relser (ikke indeholdt i andre klasser), nemlig glas-holdere, sæbeholdere, sæbeskåle, svampeholdere, holdere til papirruller, holdere til badehåndklæder, holdere til håndklæder, beholdere til papirservietter og toiletbørstesæt, glaskaraffer, glasdåser,

klasse 34: askebægre (ikke af ædelt metal eller pletteret hermed).

VA 1300-1984

Anm. 5.mar.1984 Kl.12,45

KOMBI-FLEX

Data Inform A/S, Albert Gingesvej 10, 9800 Hjør-ring.

Erhverv: handel.

Klasse 9,

klasse 35, herunder EDB-bistand ved udøvelse af forretningsvirksomhed,

klasse 37, herunder teknisk service-bistand samt vedligeholdelse og reparation af dataanlæg,

klasse 42, herunder databehandling, data- og data-bankvirksomhed.

VA 3012-1984

Anm. 29.maj 1984 Kl.12,54

BRISE

S.C. Johnson & Son, Inc., a corporation of the State of Wisconsin, 1525, Howe Street, Racine, Wisconsin, USA.

Erhverv: fabrikation og handel.

Fuldmægtig: Firmaet Chas. Hude, København.

Klasse 5: luft deodoranter i form af luftfriskende præparater (ikke til personlig brug).

VA 3045-1984

Anm. 30.maj 1984 Kl.12,45

KATLIT

Armitage Bros plc, Armitage House, Colwick, Nottingham NG4 2BA, Storbritannien.

Erhverv: fabrikation og handel.

Fuldmægtig: Th. Ostenfeld Patentbureau A/S, København.

Klasse 31: sanitære produkter med absorberende og desodoriserende egenskaber, nemlig absorberende strøgelse til katte.

VA 4106-1984

Anm. 25.jul.1984 Kl.12,43



Casa Vinicola Barone Ricasoli S.p.A., Piazza Vittorio Veneto, 1, Firenze, Italien.

Erhverv: fabrikation og handel.

Fuldmægtig: Firmaet Chas. Hude, København.

Klasse 33: rød og hvid bordvin af italiensk oprindel-se.

VA 4748-1984

Anm. 30.aug.1984 Kl.12,42

KARL LAGERFELD

Karl Lagerfeld, 24, Avenue de la Princesse Grace, Immeuble Rocca Bella, Monte Carlo, Monaco.

Erhverv: fabrikation.

Prioritet: fra den 27.mar.1984, anm. nr. 84.9927, Monaco, fra den 18.jun.1984, anm. nr. 10021, Monaco.

Fuldmægtig: Ingeniørfirmaet Budde, Schou & Co., København.

Klasse 9: briller og brilleetui, brillestel, solbriller, **klasse 14:** juvelerarbejder, lomme- og armbåndsøre, vækkeure, stand- og vægure, rejseure, armbånd, halssmykker, ørenringe, fingerringe, mancheknapper, brocher og pyntenåle, nøgleringe, amuletter og vedhæng (alle de nævnte varer af ædle metaller eller overtrukket dermed),

klasse 16: skrivepapir, brevkort, konvolutter, dagbøger og kalendere, fyldepenne, skrueblyanter og skriveredskaber, albums, kontorartikler, herunder skriveunderlag, brevholdere, blyant- og penneholdere, papirknive,

klasse 18: håndtasker, rejsetasker, kufferter og håndkufferter, ekstra flade attachetasker, dokumentmapper, punge, tegnebøger, checkmapper, seddel- og kortmapper, spadserestokke og paraplyer,

klasse 21: små husholdnings- og køkkenredskaber, herunder transportable beholdere (ikke af ædle metaller eller pletteret hermed), kamme og svampe, børster, glasvarer, porcelæn og keramik (ikke indeholdt i andre klasser),

klasse 24: vævede stoffer (metervarer), sengetøj, dækketøj, herunder duge og servietter, linned, lagner, sengetæpper, pudebetræk, toilet- og badelinned, frottelinnet og frottehåndklæder, herunder badehåndklæder og -lagner, håndklæder til strandbrug, lommetørklæder,

klasse 25: herre-, dame- og børnebeklædning, herunder sportsbeklædning, slips, skjorter, tørklæder, sokker, bæltter, hatte, huer og kasketter samt anden hovedbeklædning, handsker, pelse, pullovers og strikket beklædning, regntøj, bade- og svømmebeklædning, underbeklædning, herunder strømper og strømpebukser, forklæder, sko, støvler, tøfler,

klasse 34: artikler for rygere, herunder lightere, snustobaksdåser (ikke af ædle metaller eller pletteret hermed), tobakspunge, piberensere, askebægre (ikke af ædle metaller eller pletteret hermed), cigaretetuier (ikke af ædle metaller eller pletteret hermed), cigaretæsker (ikke af ædle metaller eller pletteret hermed), piber, pibeholdere, cigarklippere.

VA 4749-1984

Anm. 30.aug.1984 Kl.12,43

LAGERFELD

Karl Lagerfeld, 24, Avenue de la Princesse Grace, Immeuble Rocca Bella, Monte Carlo, Monaco.

Erhverv: fabrikation.

Prioritet: fra den 27.mar.1984, anm. nr. 84.9901, Monaco, fra den 18.jun.1984, anm. nr. 10020, Monaco.

Fuldmægtig: Ingeniørfirmaet Budde, Schou & Co., København.

Klasse 9: briller og brilleetui, vækkeure, stand- og vægure, rejseure, armbånd, halssmykker, ørenringe, fingerringe, mancheknapper, brocher og pyntenåle, nøgleringe, amuletter og vedog vedhæng (alle de nævnte varer af ædel metaller eller overtrukket dermed), **Klasse 16:** skrivepapir, brevkort, konvolutter, dag

klasse 16: skrivepapir, brevkort, konvolutter, dagbøger og kalendere, fyldepenne, skrueblyanter og skriveredskaber, albums, kontorartikler, herunder skriveunderlag, brevholdere, blyant- og penneholdere, papirknive,

klasse 18: håndtasker, rejsetasker, kufferter og håndkufferter, ekstra flade attachetasker, dokumentmapper, punge, tegnebøger, checkmapper, seddel- og kortmapper, spadserestokke og paraplyer,

klasse 21: små husholdnings- og køkkenredskaber, herunder transportable beholdere (ikke af ædle metaller eller pletteret hermed), kamme og svampe, børster, glasvarer, porcelæn og keramik (ikke indeholdt i andre klasser),

klasse 24: vævede stoffer (metervarer), sengetøj, dækketøj, herunder duge og servietter, linned, lagner, sengetæpper, pudebetræk, toilet- og badelinned, frottelinnet og frottehåndklæder, herunder badehåndklæder og -lagner, håndklæder til strandbrug, lommetørklæder,

klasse 25: herre-, dame- og børnebeklædning, herunder sportsbeklædning, slips, skjorter, tørklæder, sokker, bæltter, hatte, huer og kasketter samt anden hovedbeklædning, handsker, pelse, pullovers og strikket beklædning, regntøj, bade- og svømmebeklædning, og strømpebukser, forklæder, sko, støvler, tøfler,

klasse 34: artikler for rygere, herunder lightere, **klasse 34:** artikler for rygere, herunder lightere, snustobaksdåser (ikke af ædle metaller eller pletteret hermed), tobakspunge, piberensere, askebægre (ikke af ædle metaller eller pletteret hermed), cigaretetuier (ikke af ædle metaller eller pletteret hermed), cigaretæsker (ikke af ædle metaller eller pletteret hermed), piber, pibeholdere, cigarklippere.

VA 6573-1984

Anm. 28.nov.1984 Kl.12,28



Stena Line AB, Box 31300, S-400 32 Göteborg, Sverige.

Erhverv: rederivirksomhed.

Fuldmægtig: Hofman-Bang & Boutard A/S, København.

Klasse 3: sæbe, parfumerivarer, æteriske olier, kosmetiske præparater, hårvand,

klasse 14: juvelerarbejder, bijouteri, ædelstene, ure og kronometriske instrumenter,

klasse 18: paraplyer og parasoller,

klasse 34: cigaretter.

VA 6638-1984

Anm. 3.dec.1984 Kl.9,54



IMPEX INTERNATIONAL APS, Klostergade 32, 8000 Århus C.

Erhverv: fabrikation og handel.

Klasse 25.

VA 6757-1984

Anm. 6.dec.1984 Kl.12,15

AQUA-PRESS

Jørn Rønvig, Violvej 1, 8722 Hedensted.

Erhverv: fabrikation og handel.

Klasse 10, herunder infusionsposer.

VA 29-1985

Anm. 2.jan.1985 Kl.12,01



Sunds Defibrator Aktiebolag, S-851 94 Sundsvall, Sverige.

Erhverv: fabrikation og handel.

Fuldmægtig: Patentagentfirmaet Magnus Jensens Eftf., København.

Klasse 7: pumper (ikke indeholdt i andre klasser) f.eks. tandhjuls-pumper og centrifugalpumper, maskinelle blandingsindretninger, overvejende af typen blandingsindretninger til iblanding af kemikalier og damp i findelt, fast materiale eller i suspensioner eller i opløsninger af sådant materiale, omrøringsindretninger og blandingsregulatorer (maskindele), transportindretninger, f.eks. endeløse transportbænder, bånd- og skruetransportører, trykluftdrevne transportører, maskinelle skrabeindretninger til udførelse af løst materiale fra beholdere, maskinelle indføringsindretninger af løst materiale til beholdere, især til sådanne beholdere, som står under tryk, sønderdelings- og sorteringsmaskiner, f.eks. iturivningsmaskiner til cellulosemasse, seperatorer til separering af damp og fibermateriale, f.eks. cykloner, sier og sigter i form af maskiner, f.eks. cylindersigter og -sier, centrifugalsier, hvirvelrenseindretninger, cellulosemassevaskeindretninger, filtreringsmaskiner, især roterende filtreringsmaskiner til cellulosemasse, træflisevaskemaskiner, presser, f.eks. skruepresser, presser til cellulosemasse, hydrauliske presser, valsepresser, skivepresser, afvandingsmaskiner, ballepresser, cylinderpresser, møller, f.eks. møller til raffinering/formaling af fiberholdigt materiale, maskinelle formalingsorganer, f.eks. formalingssegmenter, maskinelle indretninger til afsværtning af genbrugspapir, f.eks. såkaldte flotationsceller, ventiler til maskiner og motorer (ikke til kørertøjer), f.eks. sluseventiler og rotorventiler, maskiner til formning, presning og emballering af baller af fibermateriale, ballestablere, stabelbindere, tørformningsmaskiner til fibermaterialebaner, bundtnings- og bindingsmaskiner til stål,

klasse 9: apparater til styring, kontrol og regulering, nemlig elektronisk og datastyret procesovervågningsudrustning til brug i forbindelse med maskiner og maskinel udrustning inden for celluloseindustrien samt til bundtnings- og bindingsmaskiner af stål,

klasse 11: apparater til opvarmning, reaktorkar (dele af reaktorer), kogeindretninger, beholdere til svedning, kemikaliebehandling, forvarmning, kogning og blegning af celluloseholdigt materiale.

VA 544-1985

Anm. 24.jan.1985 Kl.12,38

CHEMICAL ABSTRACTS

AMERICAN CHEMICAL SOCIETY, a corporation of the District of Columbia, 1155 Sixteenth Street, N.W. Washington, D.C. 20036, USA.

Erhverv: fabrikation og handel.

Fuldmægtig: Firmaet Internationalt Patent-Bureau, København.

Klasse 16: videnskabelige og tekniske publikationer vedrørende kemi,

klasse 42: datamatstyret lagring, søgning og genfindning af kemisk information.

VA 563-1985

Anm. 24.jan.1985 Kl.12,57

COLT

Bayer Aktiengesellschaft, 509 Leverkusen, Bayerwerk, Forbundsrepublikken Tyskland.

Erhverv: fabrikation.

Fuldmægtig: Ingeniørfirmaet Budde, Schou & Co., København.

Klasse 1: kemiske produkter til anvendelse i landbrugs-, havebrugs- og skovbrugsøjemed, kemiske produkter til behandling af jordbunden, kemiske midler til behandling af såsæd, herunder sædbejdsemidler og såsæddenatureringsmidler, kemiske produkter til behandling af mangelsygdomme hos planter, midler til at hæmme eller fremskynde planter vækst, gødningsmidler,

klasse 5: præparater til udryddelse af ukrudt og skadedyr, nemlig midler til bekæmpelse af skadelige planter, svampe, dyr og mikrober, insektafvisningsmidler.

VA 832-1985

Anm. 8.feb.1985 Kl.12,47

NORAND

NORAND CORPORATION, a corporation of the State of Iowa, 550, Second Street, S.E. Cedar Rapids, Iowa, USA.

Erhverv: fabrikation og handel.

Fuldmægtig: Firmaet Chas. Hude, København.

Klasse 9: datamaskinehardware, datamaskine- og datatelekomunikationsterminaler bestående af tastatur, optagere, konsoller og skrivere, datamaskineprogrammer optaget på magnetiske medier,

klasse 16: tidsskrifter, bøger, alle former for trykt materiale, herunder instruktions- og undervisningsmateriale,

klasse 41: uddannelses- og undervisningsvirksomhed nemlig afholdelse af seminarer vedrørende drift og programmering af datamaskiner.

VA 1202-1985

Anm. 26.feb.1985 Kl.12,55

OSMOLITE

Abbott Laboratories, a corporation of the State of Illinois, North Chicago, Illinois 60064, USA.

Erhverv: fabrikation og handel.

Fuldmægtig: Firmaet Chas. Hude, København.

Klasse 5: farmaceutiske præparater og diætetiske præparater til medicinsk brug.

VA 1362-1985

Anm. 6.mar.1985 Kl.11,00

KÖMMERLING

Gebrüder Kömmerling Kunststoffwerke GmbH, Zweibrücker Strasse 200, 6780 Pirmasens, Forbundsrepublikken Tyskland.

Erhverv: fabrikation og handel.

Fuldmægtig: Svend Schönning Kontor for Industriel Eneret, København.

Klasse 1: kemiske produkter til industrielle formål, herunder tætningsmasse og hærdemidler; klæbestoffer til industrielle formål; plastic i rå tilstand i form af granuler og spåner,

klasse 2: farver og lakker; forseglingsmidler i form af lak til overfladebehandling af gulve,

Klasse 3: renevæsker (ikke indeholdt i andre klasser),

klasse 17: plastic (halvfabrikata) i form af folier, plader, stænger, blokke, profilstave, hulprofilstave samt rør; støbte og sprøjtstøbte formdele af plastic (halvfabrikata); plastic-metal-kombinationsstave (halvfabrikata) til brug ved fremstilling af vinduer, døre, sarge, rullejalousier og byggelementer; plasticprofilstave (halvfabrikata) til brug ved fremstilling af vinduer, døre, sarge, rullejalousier og byggelementer; pakninger og tætninger i form af profilstreng af plastic samt natur- og kunstgummi; tætningsmaterialer (ikke indeholdt i andre klasser),

klasse 19: færdigvarer af plastic i form af folier, plader, stænger, blokke, profilstave, hulprofilstave og rør til bygningsformål; varer af plastic, nemlig vægskokkellister, trappestødkanter, håndlister, samplingsprofiler, trapper og stødtrinsbelægninger, kantlister, førings Skinner til skydedøre og rullejalousier, glasholdelister til vinduer og døre; gelændere af plastic og metal i kombination,

klasse 20; kantlister og kantforstærkninger af plastic til møbler; rullejalousikasser,

klasse 25: dele til sko, nemlig flet- og snørebånd, tåkapper og hæl kapper, tåkappemateriale, stoffer til påstrykning, hæle, såler, bindsåler og rande til sko-såler af plastic, hæleflikker og indlæg såsom svangstøtter og kiler,

klasse 27: væg- og loftsbeklædningsmateriale af plastic (ikke indeholdt i andre klasser).

VA 1573-1985

Anm. 15.mar.1985 Kl.12,47



HARROWS GAME SHOT LIMITED, Unit 6, Spurling Works, Pindar Road, Hoddesdon, Hertfordshire, Storbritannien.

Erhverv: fabrikation og handel.

Prioritet: fra den 15.feb.1985, anm. nr. 1.235.836, Storbritannien.

Fuldmægtig: Firmaet Internationalt Patent-Bureau, København.

Klasse 28: kastepile til dartsplil, styrefjer til kastepile samt bestanddele af kastepile, skiver til pilekastning samt dele og tilbehør (ikke indeholdt i andre klasser) til foranstående varer, tælleapparater til brug ved føring af regnskab og sammentælling af points i dartsplil.

VA 1719-1985

Anm. 21.mar.1985 Kl.12,47



CHARGER AB, Packhusgränd 6, S-111 30 Stockholm, Sverige.

Erhverv: fabrikation og handel.

Fuldmægtig: Firmaet Internationalt Patent-Bureau, København.

Klasse 21, herunder køkkenredskaber, især riveredskaber.

VA 2485-1985

Anm. 1.maj 1985 Kl.12,46



The Original Cookie Company, Inc., a corporation of the State of California, 5885, Grant Avenue, Cleveland, Ohio 44105, USA.

Erhverv: fabrikation og handel.

Fuldmægtig: Hofman-Bang & Boutard A/S, København.

Klasse 30: chokolade, chokoladevarer, næringsmidler af korn, brød, kiks og biscuits, småkager, kager, konditori- og bagerivarer, ikke-medicinske konfekturevarer, færdige retter (ikke indeholdt i andre klasser) samt næringsmidler i form af snacks (ikke indeholdt i andre klasser); kaffe, te og kakao; spiseis, frosne konfekturevarer og bindemidler og pulver til fremstilling af spiseis,

klasse 32: mineralvand og kulsyreholdige vande og andre ikke alkoholholdige drikke; saft og andre præparater til fremstilling af drikke; frugtsaft og grøntsagssaft til brug som drikkevarer,

klasse 42: tjenesteydelser i forbindelse med hoteller, kroer, restauranter, snackbarer og kantiner samt i forbindelse med fremstilling af og forsyning med mad og drikke.

VA 2934-1985

Anm. 24.maj 1985 Kl.12,08

IBUSIL

BASF Aktiengesellschaft, D-6700 Ludwigshafen, Forbundsrepublikken Tyskland.

Erhverv: fabrikation og handel.

Fuldmægtig: Hofman-Bang & Boutard A/S, København.

Klasse 1: kemiske produkter til industrielle formål, nemlig hjælpemidler til levnedsmiddel- og foderstofindustrien, kemiske produkter til anvendelse i landbrugs-, havebrugs- og skovbrugsøjemed; kemiske midler til friskholdelse af levnedsmidler og foderstoffer samt holdbarhedsmidler til levnedsmidler og foderstoffer, geleringsmidler til industrielle formål samt geleringsmidler til anvendelse i landbrugs-, havebrugs- og skovbrugsøjemed.

VA 3233-1985

Anm. 11.jun.1985 Kl.9,02

Faber-Castell  **Albrecht Dürer**

A.W. Faber-Castell Unternehmensverwaltung GmbH & Co., D-8504 Stein, Forbundsrepublikken Tyskland.

Erhverv: fabrikation og handel.

Fuldmægtig: Trin (Translation/information) ApS, Gyldenlundsvej 10, 2920 Charlottenlund.

Klasse 16: blyanter, penne, og stifter til skrive-, tegne- og malebrug.

VA 3470-1985

Anm. 20.jun.1985 Kl.9,05

ANNABEL'S

Restaurationselskabet Annabel's ApS, Lille Kongensgade 16, 1074 København K.

Erhverv: restaurationsvirksomhed.

Klasse 41, 42.

VA 3640-1985

Anm. 28.jun.1985 Kl.12,18

NAF NAF

S.A. INFLUENCE-POK, 33, Rue du Caire, 75002 Paris, Frankrig.

Erhverv: fabrikation og handel.

Prioritet: fra den 15.maj 1985, anm. nr. 743 755, Frankrig.

Fuldmægtig: Th. Ostenfeld Patentbureau A/S, København.

Klasse 9: briller, især solbriller.

VA 4056-1985

Anm. 22.jul.1985 Kl.9,01

NÆRFINANS

A/S Roskilde Bank, Algade 14, 4000 Roskilde.

Erhverv: bankvirksomhed.

Klasse 36: forsikringsvirksomhed og finansiel virksomhed.

VA 4079-1985

Anm. 23.jul.1985 Kl.10,15

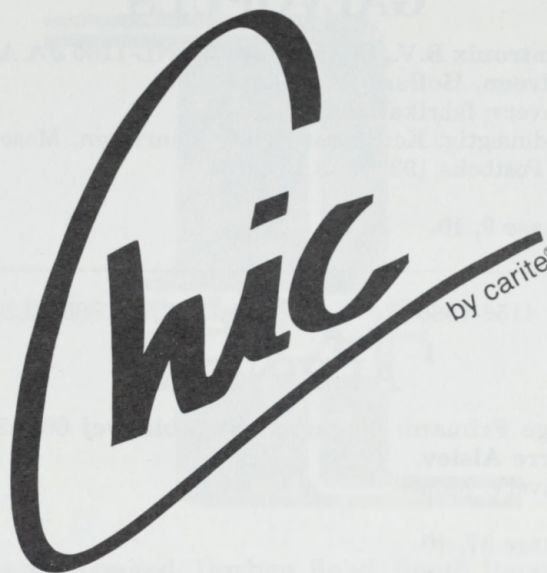

Midtjydsk Trikotagefabrik S.M. Jensen A/S, Nørgårdsalle 11, 7400 Herning.

Erhverv: fabrikation.

Klasse 25.

VA 4133-1985

Anm. 24.jul.1985 Kl.12,52

DRAMATIC RESULTS

Chesebrough-Ponds Inc., a corporation of the State of Connecticut, 33, Benedict Place Greenwich, Connecticut 06830, USA.

Erhverv: fabrikation.

Fuldmægtig: Ingeniørfirmaet Budde, Schou & Co., København.

Klasse 3: kosmetiske præparater og toiletpræparater.

VA 4136-1985

Anm. 25.jul.1985 Kl.11,30

SAMTRONIX

Samtronix B.V., Fokkerlaan 27, NL-1185 JA Amstelveen, Holland.

Erhverv: fabrikation og handel.

Fuldmægtig: Konsulent Erling Henriksen, Mosevej 15, Postboks 193, 2800 Lyngby.

Klasse 9, 10.

VA 4137-1985 Anm. 25.jul.1985 Kl.11,31

GALVOPULS

Samtronix B.V., Fokkerlaan 27, NL-1185 JA Amstelveen, Holland.

Erhverv: fabrikation og handel.

Fuldmægtig: Konsulent Erling Henriksen, Mosevej 15, Postboks 193, 2800 Lyngby.

Klasse 9, 10.

VA 4156-1985 Anm. 26.jul.1985 Kl.9,03

ALPINIQA

Aage Frimann Nygaard, Nykøbingvej 66, 4840 Nørre Alslev.

Erhverv: handel.

Klasse 37, 40.

VA 4162-1985 Anm. 26.jul.1985 Kl.12,20

SCHOLL

Scholl (France) S.A., 13 bis, Avenue de l'Escouvrier, 95 Sarcelles, Frankrig.

Erhverv: fabrikation og handel.

Fuldmægtig: Firmaet Hofman-Bang & Boutard, København.

Klasse 42: tjenesteydelser i forbindelse med fodpleje.

VA 4435-1985 Anm. 12.aug.1985 Kl.12,19



Laboratori Riuniti S.p.A., 31, Via Bistolfi, I-20134 Milano, Italien.

Erhverv: fabrikation og handel.

Fuldmægtig: Hofman-Bang & Boutard A/S, København.

Klasse 30.

VA 4444-1985 Anm. 12.aug.1985 Kl.12,45

SCANGRAPHIC

SCANGRAPHIC, Dr. Böger GmbH, Rissener Strasse 112-114, 2000 Wedel, Forbundsrepublikken Tyskland.

Erhverv: fabrikation og handel.

Fuldmægtig: Dansk Patent Kontor A/S, København.

Klasse 9: apparater til fremstilling af forlæg til anvendelse indenfor trykningsindustrien, nemlig fotosætteapparater, digitaliseringsapparater til billed- og stregforlæg, samt elektroniske billed- og tekstgenvelsesapparater.

VA 4460-1985 Anm. 13.aug.1985 Kl.12,21

PUDS-LET

Reckitt & Colman A/S, Industrivej 14, 2600 Glostrup.

Erhverv: fabrikation og handel.

Klasse 3: pudsemidler til metaller.

VA 4461-1985 Anm. 13.aug.1985 Kl.12,22

DYNAPOWER

Sony Kabushiki Kaisha (also trading as Sony Corporation), 7-35, Kitashinagawa 6-chome, Shinagawa-ku, Tokyo, Japan.

Erhverv: fabrikation og handel.

Fuldmægtig: Hofman-Bang & Boutard A/S, København.

Klasse 9: stereoanlæg bestående af forstærkere, tunere, pladespillere og audiokassettedecks og andre apparater til optagelse, transmission og gengivelse af lyd eller billede.

VA 4534-1985 Anm. 19.aug.1985 Kl.9,01

MAURINUS

ALDI MARKED KS, Rørgangen 1-5, 2690 Karlslunde.

Erhverv: handel.

Klasse 30.

VA 4608-1985

Anm. 21.aug.1985 Kl.11,30

MADONNA

Miami Textile Corp. A/S, Rømersvej 31, 7430 Ikast.

Erhverv: fabrikation og handel.

Klasse 25: beklædningsgenstande til herrer og børn, tørklæder, fodtøj og hovedbeklædning.

VA 4609-1985

Anm. 21.aug.1985 Kl.12,25



Wayne Kerr plc, Durban Road, South Bersted, Bognor Regis, West Sussex PO22 9RL, Storbritannien.

Erhverv: fabrikation og handel.

Fuldmægtig: Hofman-Bang & Boutard A/S, København.

Klasse 9: elektriske og elektroniske apparater og instrumenter til afprøvning, måling og analyse, dele og tilbehør (ikke indeholdt i andre klasser) til alle førnævnte varer.

VA 4611-1985

Anm. 21.aug.1985 Kl.12,27



Rendar Limited, Durban Road, South Bersted, Bognor Regis, West Sussex PO22 9RL, Storbritannien.

Erhverv: fabrikation og handel.

Fuldmægtig: Hofman-Bang & Boutard A/S, København.

Klasse 9: stik, stikdåser, konnektorer, tilslutningsdåser, kontakter, omskifttere, afbrydere, fatninger til elektriske komponenter, kontrolknapper, alt til elektriske apparater og instrumenter; net-støjfiltre til stærkstrømsforsyninger, sikringer og sikringsfatninger, elektriske forbindelseskabler og printkort, og dele og tilbehør (ikke indeholdt i andre klasser) til alle ovenfor nævnte varer.

VA 4612-1985

Anm. 21.aug.1985 Kl.12,28



Rendar Limited, Durban Road, South Bersted, Bognor Regis, West Sussex PO22 9RL, Storbritannien.

Erhverv: fabrikation og handel.

Fuldmægtig: Hofman-Bang & Boutard A/S, København.

Klasse 9: stik, stikdåser, konnektorer, tilslutningsdåser, kontakter, omskifttere, afbrydere, fatninger til elektriske komponenter, kontrolknapper, alt til elektriske apparater og instrumenter; net-støjfiltre til stærkstrømsforsyninger, sikringer og sikringsfatninger, elektriske forbindelseskabler og printkort, og dele og tilbehør (ikke indeholdt i andre klasser) til alle ovenfor nævnte varer.

VA 4654-1985

Anm. 22.aug.1985 Kl.12,39

SILTEC

SILTEC CORPORATION, a corporation of the State of California, 3717, Haven Avenue, Menlo Park, Californien 94025, USA.

Erhverv: fabrikation og handel.

Fuldmægtig: Firmaet Chas. Hude, København.

Klasse 9: dele til integrerede kredsløb og halvledere, dog undtaget selve de integrerede kredsløb og halvledere.

VA 4874-1985

Anm. 3.sep.1985 Kl.9,06



Firmaet B. Birkel Söhne GmbH, 7056 Weinstadt-Endersbach, Forbundsrepublikken Tyskland.

Erhverv: fabrikation og handel.

Fuldmægtig: Advokatfirmaet Kromann, Nørregaard & Friis, Vognmagergade 7, 1120 København K.

Klasse 29: kød-, fiske-, grønt- og frugtkonserver, herunder kogte og friturestegte spisekartofler (også i stykker), tilberedte supper, sovse (salatdressinger), færdige retter bestående i det væsentlige af adskilt indpakkede bestanddele, særlige dejvarer, kartofler, ris, kød-, fiske-, grønt- og/eller frugtkonserver,

klasse 30: dejvarer, sovse (undtagen salatdressinger), færdige retter bestående i det væsentlige af adskilt indpakkede bestanddele, særlig dejvarer, kartofler, ris, kød-, fiske-, grønt- og/eller frugtkonserver.

VA 4882-1985

Anm. 3.sep.1985 Kl.12,30

NIOSOME

Lancome Parfums et Beaute & Cie, Societe en nom Collectif, 29, Rue du Faubourg Saint-Honore, F-75008 Paris, Frankrig.

Erhverv: fabrikation og handel.

Prioritet: fra den 14.maj 1985, anm. nr. 743.531, Frankrig.

Fuldmægtig: Hofman-Bang & Boutard A/S, København.

Klasse 3: parfumerivarer, herunder parfume, eau de toilette og kosmetiske lotioner, sæbe, shampoo, ikke-medicinske skummende og blødgørende badepræparater, tandplejemidler, kosmetiske produkter, sminke, kropsdeodoranter.

VA 4902-1985

Anm. 3.sep.1985 Kl.12,59

LEROSETT

Aktiebolaget Naturmedicin, S:t Olofsgatan 21, 521 00 Falköping, Sverige.

Erhverv: fabrikation og handel.

Fuldmægtig: Firmaet Chas. Hude, København.

Klasse 3: kosmetiske præparater.

VA 4951-1985

Anm. 5.sep.1985 Kl.12,50

WHEEL HORSE

Wheel Horse Products, Inc., 515, West Ireland Road, South Bend, Indiana 46680, USA.

Erhverv: fabrikation og handel.

Fuldmægtig: Ingeniørfirmaet Lehmann & Ree, København.

Klasse 6, 7, 8, 12, 28, 35, 37.

VA 5102-1985

Anm. 13.sep.1985 Kl.9,50

MAMINUT

Mejeriselskabet Danmark A.m.b.A., Skanderborgvej 277 B, 8260 Viby J.

Erhverv: fabrikation og handel.

Klasse 5, 29.

VA 5150-1985

Anm. 16.sep.1985 Kl.9,23

Systemkonto

A/S Jyske Bank, Vestergade 8-16, 8600 Silkeborg.

Erhverv: bankvirksomhed.

Klasse 16, 35, 36.

VA 5151-1985

Anm. 16.sep.1985 Kl.9,24

Universalkonto

A/S Jyske Bank, Vestergade 8-16, 8600 Silkeborg.

Erhverv: bankvirksomhed.

Klasse 16, 35, 36.

VA 5152-1985 Anm. 16.sep.1985 Kl.9,25



A/S Jyske Bank, Vestergade 8-16, 8600 Silkeborg.

Erhverv: bankvirksomhed.

Klasse 16, 35, 36.

VA 5153-1985 Anm. 16.sep.1985 Kl.9,26

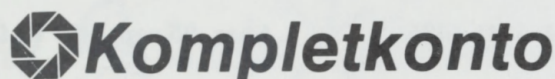

A/S Jyske Bank, Vestergade 8-16, 8600 Silkeborg.

Erhverv: bankvirksomhed.

Klasse 16, 35, 36.

VA 5222-1985 Anm. 19.sep.1985 Kl.9,07



RABBIT collection

E. Kronbo Jensen ApS, Algade 63 c, 4000 Roskilde.

Erhverv: handel.

Klasse 14: smykker i ædle metaller.

VA 5255-1985 Anm. 20.sep.1985 Kl.10,07

BODDI

FREIA A/S Chokolade, Kornmarksvej 2, 2600 Glostrup.

Erhverv: fabrikation og handel.

Klasse 30: chokolade i plader eller stang.

VA 5257-1985 Anm. 20.sep.1985 Kl.12,16

INTERCARE

International Paint public limited company, 18, Hanover Square, London W1A 1AD, Storbritannien.

Erhverv: fabrikation.

Fuldmægtig: Svend Schönning Kontor for Industriel Eneret, København.

Klasse 2: maling; påstrygningsmidler og emaljer i form af maling; fernis (med undtagelse af isolerende fernis); farvestoffer (ikke til vaskerier og ikke til toiletbrug); limfarver; japanlak; lakfernise; maling- og laktørrelsespræparater og -substanser; træimprægneringsmidler; træbejdse; rustbeskyttelsesmidler; grødehindrende maling; fortyndingsmidler til alle forannævnte varer.

VA 5258-1985 Anm. 20.sep.1985 Kl.12,17

INTERBUILD

International Paint public limited company, 18, Hanover Square, London W1A 1AD, Storbritannien.

Erhverv: fabrikation.

Fuldmægtig: Svend Schönning Kontor for Industriel Eneret, København.

Klasse 2: maling; påstrygningsmidler og emaljer i form af maling; fernis (med undtagelse af isolerende fernis); farvestoffer (ikke til vaskerier og ikke til toiletbrug); limfarver; japanlak; lakfernise; maling- og laktørrelsespræparater og -substanser; træimprægneringsmidler; træbejdse; rustbeskyttelsesmidler; grødehindrende maling; fortyndingsmidler til alle forannævnte varer.

VA 5259-1985 Anm. 20.sep.1985 Kl.12,18

INTERSCHEME

International Paint public limited company, 18, Hanover Square, London W1A 1AD, Storbritannien.

Erhverv: fabrikation.

Fuldmægtig: Svend Schönning Kontor for Industriel Eneret, København.

Klasse 2: maling; påstrygningsmidler og emaljer i form af maling; fernis (med undtagelse af isolerende fernis); farvestoffer (ikke til vaskerier og ikke til toiletbrug); limfarver; japanlak; lakfernise; maling- og laktørrelsespræparater og -substanser; træimprægneringsmidler; træbejdse; rustbeskyttelsesmidler; grødehindrende maling; fortyndingsmidler til alle forannævnte varer.

VA 5262-1985

Anm. 20.sep.1985 Kl.12,27



Precision Monolithics, Inc., a corporation of the State of Californien, 1500, Space Park Drive, Santa Clara, Californien, USA.

Erhverv: fabrikation og handel.

Fuldmægtig: Hofman-Bang & Boutard A/S, København.

Klasse 9, herunder monolitiske og multilitiske integrerede kredsløb.

VA 5266-1985

Anm. 20.sep.1985 Kl.12,31

HYPER-TET

MILES LABORATORIES, Inc., a corporation of the State of Delaware, 1127, Myrtle Street, Elkhart, Indiana 46515, USA.

Erhverv: fabrikation og handel.

Fuldmægtig: Firmaet Internationalt Patent-Bureau, København.

Klasse 5, især medicinske og farmaceutiske præparater til behandling af stivkrampe.

VA 5299-1985

Anm. 23.sep.1985 Kl.12,42



Däck Shopen i Malmö AB, P.O. Box 17099, 200 10 Malmö, Sverige.

Erhverv: handel.

Fuldmægtig: Larsen & Birkeholm A/S Skandinavisk Patentbureau, København.

Klasse 25, 28.

VA 5324-1985

Anm. 24.sep.1985 Kl.12,45

Tamaviscum^R 15

Deka Pharma Vertriebs GmbH, Westerbergstrasse 2, 8162 Schliersee, Forbundsrepublikken Tyskland.

Erhverv: fabrikation og handel.

Fuldmægtig: Hofman-Bang & Boutard A/S, København.

Klasse 5: lægemidler, farmaceutiske præparater til sundhedspleje.

VA 5341-1985

Anm. 25.sep.1985 Kl.9,07



GLORIA SOUND STUDIO I/S. v/F. Bay, R. Szcyrbak, H.D. Nielsen, T. Eschen, Ansgargade 7, 5000 Odense C.

Erhverv: udgivervirksomhed.

Klasse 41, 42.

VA 5361-1985

Anm. 25.sep.1985 Kl.12,28

KYAIA

FORTUNATO O. FREDERICO & Ca., Lda., P.O. Box 151, 4802 Guimaraes Codex, Portugal.

Erhverv: fabrikation og handel.

Fuldmægtig: Firmaet Chas. Hude, København.

Klasse 25, herunder særlig fodtøj.

VA 5375-1985 Anm. 26.sep.1985 Kl.12,46

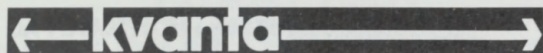

Nordisk Handels-Hus S.m.b.A., Broenge 1, 2635 Ishøj.
Erhverv: fabrikation og handel.

Klasse 3, 16, 29, 30, 31, 32, 33, 34.

VA 5552-1985 Anm. 4.okt.1985 Kl.12,43



Dansk Dybfrost A/S (Danish Frosted Foods Ltd.), Bredgade 58, 1005 København K.
Erhverv: fabrikation og handel.

Klasse 29.

VA 5553-1985 Anm. 4.okt.1985 Kl.12,44

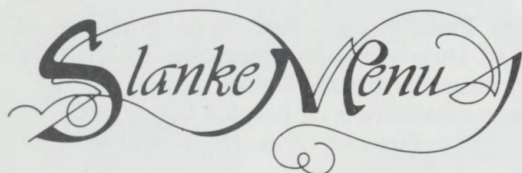

Dansk Dybfrost A/S (Danish Frosted Foods Ltd.), Bredgade 58, 1005 København K.
Erhverv: fabrikation og handel.

Klasse 29.

VA 5569-1985 Anm. 4.okt.1985 Kl.13,10

JARDEX DINNER DRESS

Bertil Jardorf, Strandvejen 191, 2900 Hellerup.
Erhverv: fabrikation og handel.

Klasse 25.

VA 5667-1985 Anm. 10.okt.1985 Kl.10,25



デノマク和道流空手道

DANSK WADORYU KARATEDO
Postbox 42, Tilst
8381 Mundelstrup . Danmark

Dansk Wadoryu Karatedo, Postbox 42, Tilst,
8381 Mundelstrup.

Erhverv: undervisningsvirksomhed.

Klasse 41.

VA 5764-1985 Anm. 14.okt.1985 Kl.13,20



GRUPPO ITALIANO VINI S.p.A., 310, Via Gardesana Orientale, 37017 Lazise (Verona), Italien.
Erhverv: fabrikation og handel.
Fuldmægtig: Ingeniørfirmaet Lehmann & Ree, København.

Klasse 33: vin, spirituosa og likør.

VA 5771-1985

Anm. 15.okt.1985 Kl.12,01

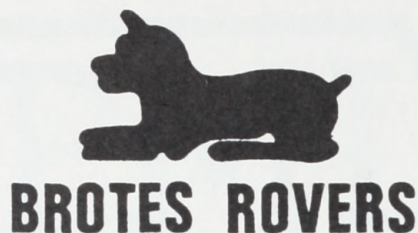

Brotes, S.L., Calle Amilcar Barca s/n, Elche (Alicante), Spanien.

Erhverv: fabrikation og handel.

Fuldmægtig: Patentagentfirmaet Magnus Jensens Eftf., København.

Klasse 25.

VA 5783-1985

Anm. 15.okt.1985 Kl.12,49



MASTER FOODS A/S, Fabriksparken 10, 2600 Glostrup.

Erhverv: fabrikation og handel.

Klasse 31.

VA 5785-1985

Anm. 15.okt.1985 Kl.12,51



IDEX Electronic ApS, Viborggade 11, 2100 København Ø.

Erhverv: fabrikation og handel.

Klasse 9, 16, 42.

VA 5808-1985

Anm. 16.okt.1985 Kl.13,12



Seger & Hoffmann AG, 8266 Steckborn/TG, Schweiz.

Erhverv: fabrikation og handel.

Fuldmægtig: Firmaet Chas. Hude, København.

Klasse 17, 37, 40.

VA 5814-1985

Anm. 16.okt.1985 Kl.13,18



Kenner Parker Toys Inc., a corporation of the State of Delaware, 50, Dunham Road, Beverly, Massachusetts 01915, USA.

Erhverv: fabrikation og handel.

Fuldmægtig: Firmaet Chas. Hude, København.

Klasse 28, herunder særlig legetøj og spil.

VA 5864-1985

Anm. 18.okt.1985 Kl.12,15

SYMFONI

Vortan International Holding N.V., 62, De Ruyterkade, Curacao, Hollandske Antiller, Holland.

Erhverv: fabrikation og handel.

Fuldmægtig: Konsulent Erling Henriksen, Mosevej 15, 1 th., Postboks 193, 2800 Lyngby.

Klasse 9: vareautomater, hvori indgår måleapparater og -instrumenter, især automater til tilberedning og udlevering af drikkevarer, også automater forsynet med møntindkast, apparater til automatisk dosering og fordeling af vædske, næringsmiddel- og drikkevareanalyseapparater, forsøgs- og prøveovne, samt dele og tilbehør (ikke indeholdt i andre klasser) til ovennævnte varer.

VA 6020-1985

Anm. 25.okt.1985 Kl.13,11

VEKAPLAN

Vekaplast Heinrich Laumann, Dieselstrasse 8, 4415 Sendenhorst, Forbundsrepublikken Tyskland.

Erhverv: fabrikation og handel.

Prioritet: fra den 13.jun.1985, anm. nr. V 19 414/19 Wz, Forbundsrepublikken Tyskland.

Fuldmægtig: Firmaet Chas. Hude, København.

Klasse 12: fliser og plader af kunststof, nemlig kompakte og lette fliser og plader, herunder sådanne med skumkerne, alle forannævnte varer til bygning af befordringsmidler og tilbygning til befordringsmidler, klasse 19: fliser og plader af kunststof, nemlig kompakte og lette fliser og plader, herunder sådanne med skumkerne, alle forannævnte varer til bygge- og tilbygningsformål samt skillevægge og beklædning ved butik-, messe- og udstillingsbyggeri,

klasse 20: fliser og plader af kunststof, nemlig kompakte og lette fliser og plader, herunder sådanne med skumkerne, alle forannævnte varer til fremstilling af møbler, borde og skilte.

VA 6029-1985

Anm. 28.okt.1985 Kl.10,46



Benny Nicolaisen, Vesterlundvej 68, Vesterlund, 7323 Give.

Erhverv: fabrikation og handel.

Klasse 30: brød, kiks og bagerivarer.

VA 6132-1985

Anm. 31.okt.1985 Kl.13,10

**LA NUIT DE PACO
RABANNE**

PACO RABANNE PARFUMS, societe anonyme, 87, Avenue de la Grande-Armee, Paris, Frankrig.

Erhverv: fabrikation og handel.

Fuldmægtig: Firmaet Internationalt Patent-Bureau, København.

Klasse 3, især sæbe, parfumerivarer, kosmetiske præparater, hårvand, æteriske olier, tandplejemidler.

VA 6137-1985

Anm. 1.nov.1985 Kl.10,50

TRIMFORM
- gi'r Deres krop ny energi

Firmaet Sunshine v/direktør Jørn Hansen, Sjællandsgade 21, 4100 Ringsted.

Erhverv: handel og helsevirksomhed.

Klasse 10: et elektroterapiapparat, klasse 42.

VA 6165-1985

Anm. 4.nov.1985 Kl.10,00

CONTAINER

Møller & Co. (under M.& Co.-fonden), Postboks 209, 6400 Sønderborg.

Erhverv: fabrikation.

Klasse 25: benklæder, jakker, anden fritidsbeklædning.

VA 6170-1985

Anm. 4.nov.1985 Kl.12,15

PanTube

Panther Plast Aktieselskab, Københavnsvej 74, 4760 Vordingborg.

Erhverv: fabrikation og handel.

Klasse 20.

VA 6204-1985

Anm. 5.nov.1985 Kl.12,54



Fashionwear

GiGi Skindmode Engros v/Tina Henriksen, Sølv-
gade 34, 1307 København K.
Erhverv: fabrikation.

Klasse 18, 25.

VA 6221-1985

Anm. 6.nov.1985 Kl.9,30

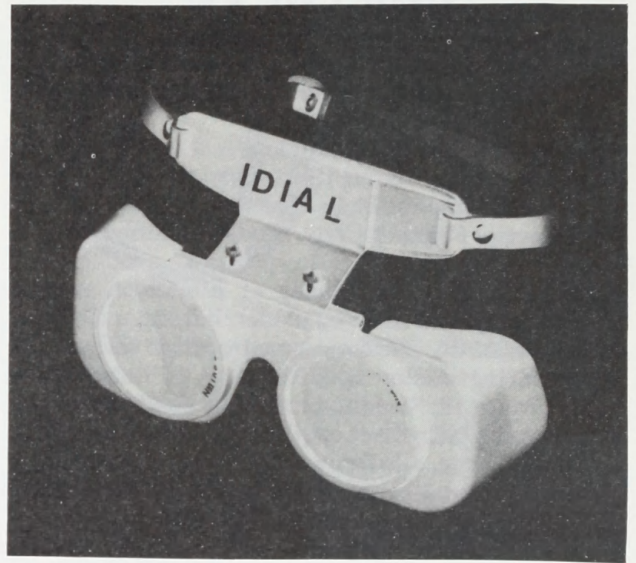

Niels Brandberg Fa., Industribriller, Holstbro-
vej 32, 7600 Struer.
Erhverv: fabrikation.

Klasse 9: justerbar vippebrille til brug ved sveis-
ning, herunder gassveisning.

VA 6235-1985

Anm. 7.nov.1985 Kl.9,00

VA 6210-1985

Anm. 5.nov.1985 Kl.13,06



Hellerup Bank, Østergade 16, Postbox 1013, 1100
København K.
Erhverv: bankvirksomhed.

Klasse 36.



Hellerup Bank, Østergade 16, Postbox 1013, 1100
København K.
Erhverv: bankvirksomhed.

Klasse 36.

VA 6252-1985

Anm. 7.nov.1985 Kl.12,15



Landsorganisationen KFUM-Spejderne i Danmark, Gammel Vartov Vej 16, 2900 Hellerup.
Erhverv: bladudgivervirksomhed.

Klasse 16.

VA 6258-1985

Anm. 7.nov.1985 Kl.12,27

SaveCard

Jack Fridthjof, Urmagertoften 8, 8270 Højbjerg.
Erhverv: handel.

Klasse 16, 36.

VA 6374-1985

Anm. 12.nov.1985 Kl.13,01

DOMINO

Rosen-Tantau Mathias Tantau Nachfolger, 2082 Uetersen, Forbundsrepublikken Tyskland.
Erhverv: fabrikation og handel.
Fuldmægtig: Firmaet Chas. Hude, København.

Klasse 31: roser og rosenplanter.

VA 6399-1985

Anm. 13.nov.1985 Kl.12,25

LYKKETRAE

Helmut Sauter, Waidplatzstrasse 9, D-7835 Teningen-Nimburg, Forbundsrepublikken Tyskland.

Erhverv: gartnerivirksomhed.
Fuldmægtig: konsulent Erling Henriksen, Mosevej 15, 1. th., Postboks 193, 2800 Lyngby.

Klasse 31.

VA 6461-1985

Anm. 14.nov.1985 Kl.14,00

VIMINOVA



PHARMANOVA A/S, P.O. Box 10, 2750 Ballerup.
Erhverv: fabrikation og handel.

Klasse 5: farmaceutiske præparater.

VA 6511-1985

Anm. 18.nov.1985 Kl.13,03

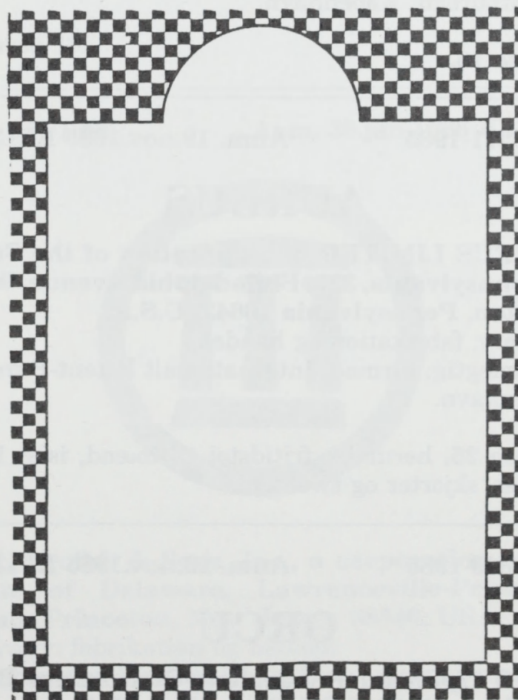

Nordex Food A/S, Slotsgade 42, 9330 Dronninglund.

Erhverv: fabrikation og handel.

Klasse 29, 30.

VA 6519-1985

Anm. 18.nov.1985 Kl.13,16

BRITISH HERITAGE

Mansfield Hosiery Mills Ltd., Botany Avenue, Mansfield, Nottinghamshire NG18 5NF, Storbritannien.

Erhverv: fabrikation og handel.

Prioritet: fra den 25.sep.1985, anm. nr. 1.250.952, Storbritannien.

Fuldmægtig: Larsen & Birkeholm A/S Skandinavisk Patentbureau, København.

Klasse 25, især ydertøj til mænd, kvinder og børn.

VA 6520-1985

Anm. 18.nov.1985 Kl.13,17



EDET AB, 463 01 Lilla Edet 1, Sverige.

Erhverv: fabrikation og handel.

Fuldmægtig: Larsen & Birkeholm A/S Skandinavisk Patentbureau, København.

Klasse 16.

VA 6571-1985

Anm. 19.nov.1985 Kl.13,08

AUREUS

AUREUS LIMITED, a corporation of the State of Pennsylvania, 330, Philadelphia Avenue, West Pittston, Pennsylvania 18643, U.S.A.

Erhverv: fabrikation og handel.

Fuldmægtig: Firmaet Internationalt Patent-Bureau, København.

Klasse 25, herunder fritidstøj til mænd, især benklæder, skjorter og sweaters.

VA 6820-1985

Anm. 29.nov.1985 Kl.13,03

ORCU

ORCO Optimaal Rendement Consortium B.V., Parklaan 38, 3016 BC Rotterdam, Holland.

Erhverv: fabrikation og handel.

Prioritet: fra den 27.nov.1985, anm. nr. 76.9419, Frankrig.

Fuldmægtig: Firmaet Chas. Hude, København.

Klasse 36: forsikringsvirksomhed og finansiel virksomhed.

VA 6846-1985

Anm. 2.dec.1985 Kl.12,52

ZYRTEC

UCB, societe anonyme, Avenue Louise 326, Bruxelles, Belgien.

Erhverv: fabrikation og handel.

Prioritet: fra den 20.jun.1985, anm. nr. 675414, Beneluxlandenes Varemærkekontor, for så vidt angår de særligt fremhævede varer.

Fuldmægtig: Firmaet Internationalt Patent-Bureau, København.

Klasse 5, især farmaceutiske præparater og stoffer.

VA 6896-1985

Anm. 3.dec.1985 Kl.13,07

BANKRÅDGIVEREN - så PRIVATBANKEN

Privatbanken A/S, Torvegade 2, 1400 København K.

Erhverv: bankvirksomhed.

Klasse 36.

VA 6948-1985

Anm. 5.dec.1985 Kl.13,15

MAX-LIFE

Dunlop Limited, Fort Dunlop, Erdington, Birmingham B24 9QT, Storbritannien.

Erhverv: fabrikation.

Fuldmægtig: Ingeniørfirmaet Budde, Schou & Co., København.

Klasse 28: sportsartikler (dog ikke beklædningsgenstande).

VA 7139-1985

Anm. 16.dec.1985 Kl.13,19



COMPAGNIA ITALIANA GRANDI ALBERGHICIGAHOTELS S.P.A., S. Marco n. 1812, Venice, Italien.

Erhverv: hotel- og servicevirksomhed.

Fuldmægtig: Dansk Patent Kontor A/S, København.

Klasse 39, 41, 42.

VA 41-1986

Anm. 3.jan.1986 Kl.12.10

VA 522-1986

Anm. 27.jan.1986 Kl.11,00

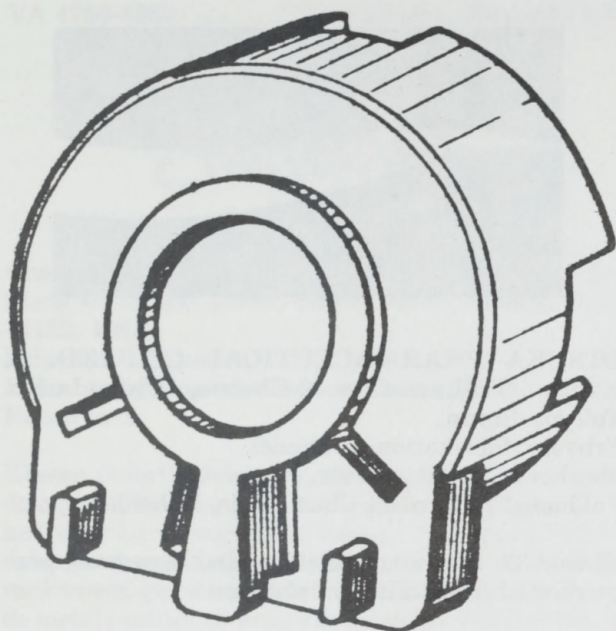

Piher Navarra, S.A., Ctra. de Corella s/n, Tudela,
Navarra, Spanien.

Erhverv: fabrikation og handel.

Fuldmægtig: Nørrejysk Patentbureau ApS, Aalborg.

Klasse 9, herunder potentiometre.

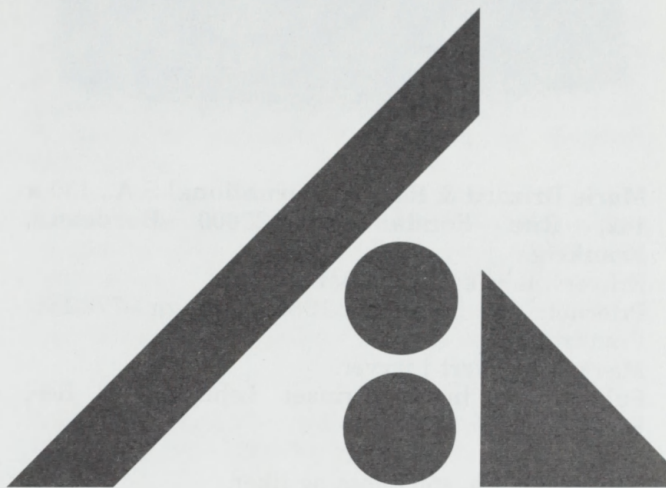

Tarup Sten og Grus ApS, Stationsvej 5, 5792
Årslev.

Erhverv: råstofindvindings- og entreprenørvirksomhed.

Klasse 19.

VA 76-1986

Anm. 6.jan.1986 Kl.11.06



Aktieselskabet Dansk Gærings-Industri, Fa-
briksparken 58, 2600 Glostrup.

Erhverv: fabrikation og handel.

Klasse 1, 9, 29-37, 42.

VA 657-1986

Anm. 30.jan.1986 Kl.13,44



E.R. Squibb & Sons, Inc., a corporation of the
State of Delaware, Lawrenceville-Princeton
Road, Princeton, New Jersey 08540, USA.

Erhverv: fabrikation og handel.

Fuldmægtig: Firmaet Chas. Hude, København.

Klasse 1-42.

VA 1158-1986

Anm. 18.feb.1986 Kl.13,36



Marie Brizard & Roger International S.A., 130 a
142, Rue Fondaudege, 33000 Bordeaux,
Frankrig.

Erhverv: fabrikation og handel.

Prioritet: fra den 13.dec.1985, anm. nr. 772.186,
Frankrig.

Mærket er udført i farver.

Fuldmægtig: Ingeniørfirmaet Lehmann & Ree,
København.

Klasse 33: vin, spirituosa og likør.

VA 1569-1986

Anm. 10.mar.1986 Kl.13,20

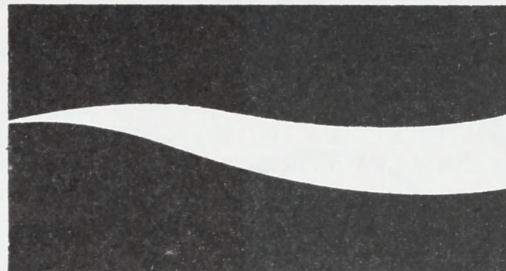

OTSUKA PHARMACEUTICAL CO., LTD., 9,
Kanda Tsukasa-Cho 2-Chome, Chiyoda-Ku,
Tokyo, Japan.

Erhverv: fabrikation og handel.

Mærket er udført i farver.

Fuldmægtig: Firmaet Chas. Hude, København.

Klasse 32: ikke-alkoholholdige drikkevarer og præ-
parater til fremstilling af sådanne.

VA 1183-1986

Anm. 19.feb.1986 Kl.13,05



Mario Valentino S.p.A., Via Fontanelle 85, Napo-
li, Italien.

Erhverv: fabrikation og handel.

Fuldmægtig: Firmaet Chas. Hude, København.

Klasse 18.

VA 3939-1986

Anm. 20.jun.1986 Kl.12,00



S.A. Echevarria, Simon Bolivar, 7 Bilbao (Viz-
caya), Spanien.

Erhverv: fabrikation og handel.

Fuldmægtig: Patentagentfirmaet Magnus Jensens
Eftf., København.

Klasse 6.

VA 6014-1986

Anm. 18.sep. 1986 Kl.11,06

MENDA

A/S MENDA – Dansk Etiketvæveri, Nybovej v/
Herningvej, 7500 Holstebro,

Erhverv: produktion.

Klasse 16, især bånd og vævede etiketter.

VA 1195-1986

Anm. 20.feb.1986 Kl.10,17



Kaj Hansen Rådgivende Ingeniørfirma ApS, El-
segårde Skovvej 5, 8400 Ebeltoft.

Erhverv: rådgivningsvirksomhed.

Klasse 42.

Omtryk til Reg.Tid. 28A/86 pag. 450.

VA 4756-1982

Anm. 21.okt. 1982 Kl.12,52

Swagelok

Crawford Fitting Company, a corporation of the State of Ohio, 29500, Solon Road, Solon, Ohio 44139, USA.

Erhverv: fabrikation.

Fuldmægtig: Ingeniørfirmaet Budde, Schou & Co., København.

Klasse 6: forbindelsesled, støddæmpere (vibrationsdæmpere), koblinger og koblingsdele, alt fremstillet helt eller hovedsageligt af metal og til brug i forbindelse med rørledninger, slanger, rør og tilsvarende rørformede genstande, metalslanger, manuelt styrede metalventiler til brug i forbindelse med kontrol af væskers og gassers gennemstrømning i rørledningssystemer,

klasse 7, herunder dele og tilbehør (ikke indeholdt i andre klasser) til maskiner, hydrauliske sikkemaskiner (bertlemaskiner),

klasse 11, herunder dele og tilbehør (ikke indeholdt i andre klasser) til installationer til væske- og gastilførsel,

klasse 17, herunder armaturer (fittings), forbindelsesled, støddæmpere (vibrationsdæmpere), koblinger og koblingsdele, ikke fremstillet hverken helt eller hovedsageligt af metal, til brug i rørledninger, slanger, rør og tilsvarende rørformede genstande, slanger (ikke af metal), manuelt styrede ventiler af plastic og/eller gummi til brug i forbindelse med kontrol af væskers og gassers gennemstrømning rørledningssystemer, samt dele og tilbehør (ikke indeholdt i andre klasser) til alle de nævnte varer.

Omtryk til Reg.Tid. 35A/86 pag. 579

VA 2548-1985

Anm. 6.maj 1985 Kl.12,50

GENO-mat

Grünbeck Wasseraufbereitung GmbH, Industriestrasse 1, D-8884 Höchstädt, Forbundsrepublikken Tyskland.

Erhverv: fabrikation og handel.

Fuldmægtig: Firmaet Plougmann & Vingtoft, København.

Klasse 9, herunder apparater til regulering, måling og styring af anlæg og apparater til rensning eller behandling af drikke-, brugs- og spildevand,

klasse 11, herunder anlæg og apparater til rensning eller behandling af drikke-, brugs- og spildevand.

Omtryk til Reg.Tid. 21A/86 pag. 309

VA 2602-1285 »PRONTAPRINT«

VA 2602-1985

Anm. 8.maj 1985 Kl.12,35

PRONTAPRINT

PRONTAPRINT B.V., Dr. H. Colijnlaan 341, NL-2283 XZ Rijswijk, Holland.

Erhverv: fabrikation og handel.

Fuldmægtig: Hofman-Bang & Boutard A/S, København.

Klasse 16: papir og pap, varer heraf (ikke indeholdt i andre klasser); tryksager; aviser og tidsskrifter, bøger, bogbinderiartikler; fotografier, papirhandlervarer, klæbemidler til papirhandlervarer; artikler til brug for kunstnere; pensler; skrivemaskiner og kontorartikler (dog ikke møbler); instruktions- og undervisningsmaterialer (dog ikke apparater); spillekort; tryktyper og klichéer (stereotypeplader),

klasse 35: offset trykning, fotokopiering og duplikering.

Omtryk til Reg.Tid. 28A/86 pag. 465

VA 4330-1985

Anm. 6.aug.1985 Kl.12,35

OMNIS

BLYTH SOFTWARE LIMITED, Mitford House, Benhall, Saxmundham, Suffolk IP17 1JS, Storbritannien.

Erhverv: fabrikation og handel.

Fuldmægtig: Firmaet Chas. Hude, København.

Klasse 9: elektroniske apparater og instrumenter, alle til modtagelse, behandling, videregivelse, opbevaring, genfinding, fremvisning, ind- og udkodning

og udskrivning af data, databehandlingsudstyr, dataskærme og skrivere til brug hermed, videofremvisningsenheder, drivapparater til bløde plader og disketter, modems, styre- og kontrolapparater til alle de forannævnte apparater, kort, plader, disketter, bånd og tråd og microchips og elektroniske kredsløb, alle til at bære eller opbevare data, optagne dataprogrammer, dele og tilbehør til alle de forannævnte varer og ikke indeholdt i andre klasser,

klasse 37: installations-, vedligeholdelses- og reparationsvirksomhed vedrørende databehandlingsmaskiner samt apparater og udstyr til behandling, bearbejdning, genfinding, opbevaring og videregivelse af data og vedrørende apparater og udstyr til fremvisning af data.

Registrerede mærker

VAREMÆRKER

Varemærker registreret i henhold til lov nr. 211 af 11. juni 1959

De under nedenstående numre bekendtgjorte varemærker er den 10. oktober 1986 registreret under de anførte registreringsnumre i overensstemmelse med det tidligere bekendtgjorte. Tallene i parentes angiver sidetal og nummer af Registreringstidende, hvori bekendtgørelsen har fundet sted.

	Tid.	Pag.	Reg.nr.		Tid.	Pag.	Reg.nr.		Tid.	Pag.	Reg.nr.
¹)A	2896/85	(18A/86 - 230)	2985/86	A	1934/85	(26A/86 - 402)	2994/86	A	2283/85	(26A/86 - 404)	3003/86
A	2376/82	(26A/86 - 401)	2986/86	A	1974/85	(26A/86 - 402)	2995/86	³)A	2293/85	(26A/86 - 404)	3004/86
A	5470/83	(26A/86 - 401)	2987/86	A	1975/85	(26A/86 - 403)	2996/86	A	2317/85	(26A/86 - 404)	3005/86
A	0623/85	(26A/86 - 401)	2988/86	A	1976/85	(26A/86 - 403)	2997/86	A	2352/85	(26A/86 - 404)	3006/86
A	0952/85	(26A/86 - 402)	2989/86	A	1977/85	(26A/86 - 403)	2998/86	A	2361/85	(26A/86 - 404)	3007/86
A	1323/85	(26A/86 - 402)	2990/86	A	2145/85	(26A/86 - 403)	2999/86	A	2500/85	(26A/86 - 405)	3008/86
²)A	1868/85	(26A/86 - 402)	2991/86	A	2240/85	(26A/86 - 403)	3000/86	A	2530/85	(26A/86 - 405)	3009/86
A	1898/85	(26A/86 - 402)	2992/86	A	2248/85	(26A/86 - 403)	3001/86	A	2542/85	(26A/86 - 405)	3010/86
A	1907/85	(26A/86 - 402)	2993/86	A	2279/85	(26A/86 - 404)	3002/86	A	2550/85	(26A/86 - 405)	3011/86

fortsættes næste side

fortsættelse:

	Tid.	Pag.	Reg.nr.		Tid.	Pag.	Reg.nr.		Tid.	Pag.	Reg.nr.
A 3016/85	(26A/86 - 405)		3012/86	A 3565/85	(26A/86 - 411)		3052/86	A 4496/85	(26A/86 - 417)		3092/86
A 3040/85	(26A/86 - 406)		3013/86	A 3566/85	(26A/86 - 411)		3053/86	A 4525/85	(26A/86 - 417)		3093/86
A 3068/85	(26A/86 - 406)		3014/86	A 3610/85	(26A/86 - 412)		3054/86	A 4529/85	(26A/86 - 417)		3094/86
A 3071/85	(26A/86 - 406)		3015/86	A 3878/85	(26A/86 - 412)		3055/86	A 4550/85	(26A/86 - 417)		3095/86
A 3074/85	(26A/86 - 406)		3016/86	A 4030/85	(26A/86 - 412)		3056/86	A 4563/85	(26A/86 - 417)		3096/86
A 3077/85	(26A/86 - 406)		3017/86	A 4032/85	(26A/86 - 412)		3057/86	A 4567/85	(26A/86 - 417)		3097/86
A 3078/85	(26A/86 - 406)		3018/86	A 4041/85	(26A/86 - 412)		3058/86	A 4577/85	(26A/86 - 418)		3098/86
A 3079/85	(26A/86 - 406)		3019/86	A 4046/85	(26A/86 - 412)		3059/86	A 4579/85	(26A/86 - 418)		3099/86
A 3080/85	(26A/86 - 406)		3020/86	A 4047/85	(26A/86 - 412)		3060/86	⁸⁾ A 4583/85	(26A/86 - 418)		3100/86
⁴⁾ A 3083/85	(26A/86 - 407)		3021/86	A 4049/85	(26A/86 - 412)		3061/86	A 4660/85	(26A/86 - 418)		3101/86
A 3086/85	(26A/86 - 407)		3022/86	A 4050/85	(26A/86 - 413)		3062/86	A 4668/85	(26A/86 - 418)		3102/86
A 3093/85	(26A/86 - 407)		3023/86	A 4051/85	(26A/86 - 413)		3063/86	A 4679/85	(26A/86 - 419)		3103/86
A 3095/85	(26A/86 - 407)		3024/86	A 4052/85	(26A/86 - 413)		3064/86	A 4684/85	(26A/86 - 419)		3104/86
A 3097/85	(26A/86 - 407)		3025/86	A 4066/85	(26A/86 - 413)		3065/86	A 4685/85	(26A/86 - 419)		3105/86
A 3099/85	(26A/86 - 408)		3026/86	A 4072/85	(26A/86 - 413)		3066/86	A 4686/85	(26A/86 - 419)		3106/86
A 3100/85	(26A/86 - 408)		3027/86	A 4178/85	(26A/86 - 413)		3067/86	A 4689/85	(26A/86 - 419)		3107/86
A 3103/85	(26A/86 - 408)		3028/86	A 4206/85	(26A/86 - 413)		3068/86	A 4703/85	(26A/86 - 420)		3108/86
A 3107/85	(26A/86 - 408)		3029/86	⁶⁾ A 4284/85	(26A/86 - 413)		3069/86	A 4721/85	(26A/86 - 420)		3109/86
A 3110/85	(26A/86 - 408)		3030/86	A 4285/85	(26A/86 - 414)		3070/86	A 4738/85	(26A/86 - 420)		3110/86
A 3112/85	(26A/86 - 408)		3031/86	A 4286/85	(26A/86 - 414)		3071/86	A 4756/85	(26A/86 - 420)		3111/86
A 3114/85	(26A/86 - 409)		3032/86	A 4293/85	(26A/86 - 414)		3072/86	A 4762/85	(26A/86 - 420)		3112/86
A 3115/85	(26A/86 - 409)		3033/86	⁷⁾ A 4299/85	(26A/86 - 414)		3073/86	A 4773/85	(26A/86 - 420)		3113/86
A 3116/85	(26A/86 - 409)		3034/86	A 4306/85	(26A/86 - 414)		3074/86	A 4782/85	(26A/86 - 421)		3114/86
A 3181/85	(26A/86 - 409)		3035/86	A 4312/85	(26A/86 - 414)		3075/86	A 4785/85	(26A/86 - 421)		3115/86
A 3381/85	(26A/86 - 409)		3036/86	A 4313/85	(26A/86 - 414)		3076/86	A 4799/85	(26A/86 - 421)		3116/86
A 3495/85	(26A/86 - 409)		3037/86	A 4315/85	(26A/86 - 415)		3077/86	A 4800/85	(26A/86 - 421)		3117/86
A 3524/85	(26A/86 - 410)		3038/86	A 4319/85	(26A/86 - 415)		3078/86	A 4803/85	(26A/86 - 421)		3118/86
A 3527/85	(26A/86 - 410)		3039/86	A 4320/85	(26A/86 - 415)		3079/86	⁹⁾ A 4809/85	(26A/86 - 421)		3119/86
A 3534/85	(26A/86 - 410)		3040/86	A 4327/85	(26A/86 - 415)		3080/86	A 4970/85	(26A/86 - 421)		3120/86
A 3541/85	(26A/86 - 410)		3041/86	A 4335/85	(26A/86 - 415)		3081/86	A 4975/85	(26A/86 - 422)		3121/86
A 3542/85	(26A/86 - 410)		3042/86	A 4336/85	(26A/86 - 415)		3082/86	A 4989/85	(26A/86 - 422)		3122/86
A 3543/85	(26A/86 - 410)		3043/86	A 4348/85	(26A/86 - 415)		3083/86	¹⁰⁾ A 4990/85	(26A/86 - 422)		3123/86
A 3548/85	(26A/86 - 410)		3044/86	A 4354/85	(26A/86 - 416)		3084/86	A 4994/85	(26A/86 - 422)		3124/86
A 3549/85	(26A/86 - 410)		3045/86	A 4376/85	(26A/86 - 416)		3085/86	A 4995/85	(26A/86 - 422)		3125/86
A 3552/85	(26A/86 - 410)		3046/86	A 4377/85	(26A/86 - 416)		3086/86	A 5034/85	(26A/86 - 422)		3126/86
A 3557/85	(26A/86 - 411)		3047/86	A 4378/85	(26A/86 - 416)		3087/86	A 5037/85	(26A/86 - 422)		3127/86
A 3558/85	(26A/86 - 411)		3048/86	A 4380/85	(26A/86 - 416)		3088/86	A 5044/85	(26A/86 - 423)		3128/86
A 3559/85	(26A/86 - 411)		3049/86	A 4383/85	(26A/86 - 416)		3089/86	A 5068/85	(26A/86 - 423)		3129/86
A 3560/85	(26A/86 - 411)		3050/86	A 4387/85	(26A/86 - 417)		3090/86	A 5224/85	(26A/86 - 423)		3130/86
⁵⁾ A 3561/85	(26A/86 - 411)		3051/86	A 4495/85	(26A/86 - 417)		3091/86	A 0883/85	(26A/86 - 423)		3131/86

- 1) Efter bekendtgørelsen er varefortegnelsen begrænset til:
Klasse 16: letlæsningsbøger til brug ved undervisning i folkeskolen.
- 2) Anmelderens fuldmægtig ændret til:
Firmaet Chas. Hude, København,
- 3) Efter bekendtgørelsen berigtiges prioritetsdagen til: 27. okt. 1984.
- 4) Efter bekendtgørelsen er anmeldelsen overdraget til:
A/S BLUMØLLER, Petersmindevej 30, 5100 Odense C.
- 5) Efter bekendtgørelsen berigtiges varefortegnelsen til:
Klasse 12, især automobiler samt dele og tilbehør (ikke indeholdt i andre klasser) hertil.
- 6) Efter bekendtgørelsen berigtiges anmelderens mærke til: HEXABOTIN.
- 7) Efter bekendtgørelsen er anmelderens adresse berigtiget til:
Meterbuen 6-12, 2740 Skovlunde.
- 8) Efter bekendtgørelsen er anmeldelsen overdraget til:
Interface Fashion B.V., Koningin Wilhelminaplein 2-4, NL-1062 HK Amsterdam, Holland.
- 9) Efter bekendtgørelsen berigtiges anmelderens adresse til:
Punanotkonkatu 2, Helsingfors.
- 10) Efter bekendtgørelsen berigtiges anmelderens navn til:
KABUSHIKI KAISHA HATTORI SEIKO (der tillige driver virksomhed i navnet Harroti Seiko Co., Ltd.).

**Varemærkeanmeldelser afslået eller tilbagetaget
uden at være bekendtgjort**

893/83	5406/84	1614/85	1627/85	1960/85	3749/85	4462/85
3790/84	5469/84	1617/85	1948/85	2189/85	3843/85	
4053/84	6208/84	1619/85	1951/85	2193/85	4591/85	
4409/84	446/85	1620/85	1953/85	2824/85	5189/85	
4916/84	1145/85	1621/85	1954/85	2825/85	5675/85	
5023/84	1609/85	1623/85	1956/85	2826/85	7365/85	
5401/84	1611/85	1624/85	1959/85	3212/85	3922/85	

**Varemærkeanmeldelse tilbagetaget, efter at bekendtgørelse
har fundet sted:**

- A 2129/82 – Bekendtgjort i Reg.Tid. nr. 31A/85. Pag. 481
- A 0977/83 – Bekendtgjort i Reg.Tid. nr. 23A/84. Pag. 365
- A 1061/83 – Bekendtgjort i Reg.Tid. nr. 14A/85. Pag. 183
- A 2196/83 – Bekendtgjort i Reg.Tid. nr. 13A/84. Pag. 210
- A 2480/83 – Bekendtgjort i Reg.Tid. nr. 24A/84. Pag. 382
- A 3166/83 – Bekendtgjort i Reg.Tid. nr. 43A/84. Pag. 673
- A 6231/83 – Bekendtgjort i Reg.Tid. nr. 25A/84. Pag. 397
- A 2158/83 – Bekendtgjort i Reg.Tid. nr. 20A/85. Pag. 302
- A 3465/84 – Bekendtgjort i Reg.Tid. nr. 15A/85. Pag. 280
- A 1718/85 – Bekendtgjort i Reg.Tid. nr. 50A/86. Pag. 741
- A 2790/85 – Bekendtgjort i Reg.Tid. nr. 3A/86. Pag. 34
- A 3047/85 – Bekendtgjort i Reg.Tid. nr. 30A/86. Pag. 513
- A 4864/85 – Bekendtgjort i Reg.Tid. nr. 29A/86. Pag. 479

Registreringstidende udgives af direktøren for Patent- og Varemærkevæsenet, København. – Abonnementsprisen for årgangen er 300,- kr. Abonnement tegnes i Direktoratet for Patent- og Varemærkevæsenet, Nyropsgade 45, 1602 København V, tlf. (01) 12 84 40, gir.nr. 4 02 05 53, hvor enkelte numre sælges for en pris af 3 kr. for hvert påbegyndt antal 4 sider, nummeret indeholder.

Trykt i Bianco Lunos Bogtrykkeri A/S, København

ISSN 0106-522x