

# Dansk Varemærketidende





**INDHOLDSFORTEGNELSE**

Side

**Varemærker**

Offentliggørelse af registreringer	973
Omtryk af tidligere offentliggjorte registreringer	—
Afslåede eller tilbagetagne ansøgninger	1003
Registreringer i henhold til varemærkeloven 1959	—
Tilførsler til registreringer	—
Ændringer af indehaver- og/eller fuldmagtsforhold	1004
Klasse- og varefortegnelse efter begrænsning	1020
Mærkeændringer	1021
Licens	1022
Pant og udlæg	—
Fornyede registreringer	1023
Udslettede registreringer	1024

**Fællesmærker**

Offentliggørelse	1025
Omtryk af tidligere offentliggjorte registreringer	—
Afslåede eller tilbagetagne ansøgninger	1026
Registreringer i henhold til fællesmærkeloven af 1959	—
Tilførsler til registreringer	—
Ændringer af indehaver- og/eller fuldmagtsforhold	1027
Klasser og varefortegnelse efter begrænsning samt ændringer vedrørende benyttelsen	1028
Mærkeændringer	—
Fornyede registreringer	1029
Udslettede registreringer	—

**Kommunevåben**

—

**Navnestempler**

—

**Statsemblemer og mellemstatlige organisationers navn og emblem m.v.**

—

**Rettelser**

—

**Andre meddelelser**

—

Dansk Varemærketidende udkommer hver uge og indeholder oplysninger om såvel ansøgninger som registreringer, d.v.s. også oplysninger om fornyelser, udslettelser og tilførsler.

Begrænsninger af registreringer efter indsigelser og/eller i forbindelse med fornyelse er optaget under rubrikken "Tilførsler".

Ændringer af indehaver- og fuldmagtsforhold publiceres under ét i kronologisk rækkefølge efter registreringsnumre. Kun de aktuelle oplysninger publiceres, men for hver registrering publiceres både indehaver og fuldmægtig.



## Varemærker Offentliggørelse af registreringer

Indsigelsesfristen udløber 2 måneder  
fra dato, jf. varemærkelovens § 23

(111) Reg. nr.: VR 03.724 1995  
(210) Ans. nr.: VA 05.071 1989

(151) Reg. dato: 16 jun 1995  
(220) Ans. dato: 11 jul 1989

## CONTITECH

(730) **Indehaver:** Continental Aktiengesellschaft, Königsworther Platz 1, Postfach 169, 30167 Hannover, Tyskland

(740/750) **Fuldmægtig:** Lehmann & Ree A/S, Grundtvigsvej 37, 1864 Fr. berg C

(511/510) **Klasse 1:** Gummipopløsning og klæbemidler til industrielle formål.  
(511/510) **Klasse 6:** Slanger af metal med eller uden indlæg, slangeforbindelser af metal med tilslutninger f. eks. til ledning af kølevand eller opvarmning i køretøjer eller hydrauliksystemer, slangeforbindelsesled af metal, metaltråd, metaltrådsvæv.

(511/510) **Klasse 10:** Formlegemer (hulleger) af gummi eller gummilignende stoffer til medicinsk brug, nemlig sprøjteflasker og gummipuder; stiklagner til sygesenge af gummi eller gummilignende stoffer eller kunststoffer, luftpuder og vandpuder til sygepleje.

(511/510) **Klasse 11:** Varmedunke.

(511/510) **Klasse 16:** Valser af gummi til skrivemaskiner, tryklærred af gummi eller gummilignende stoffer, også i forbindelse med andre materialer, til skrivemaskiner; valseovertræk af gummi eller gummilignende stoffer også i forbindelse med andre materialer, til grafiske valser og til kontormaskinevalser; klæbemidler til papirvarer og husholdningsbrug.

(511/510) **Klasse 17:** Kautsjuk og kunststoffer, navnlig som granulat, tætningsmidler, formlegemer af gummi og gummilignende stoffer, også i forbindelse med metal eller andre materialer, til tætning, formlegemer og strengpresselegemer af gummi og gummilignende stoffer, herunder kunststoffer og i forbindelse med andre materialer til tætning, slanger (ikke af metal) med eller uden indlæg, slangeforbindelser (ikke af metal) med tilslutninger f. eks. til ledning af kølevand eller opvarmning i køretøjer eller hydrauliksystemer, slangerørbojninger af gummi eller gummilignende stoffer eller kunststoffer, slangeforbindelsesled (ikke af metal), slangearmaturer nemlig tilslutnings elementer, der forbinder slangen med andre slanger eller maskiner, rør af plastic, plader og formdele hovedsagelig af gummihår med tilsætning af kokusfibre til videre forarbejdning til brug ved møbelpolstring, beklædning, lyd- og vibrationsdæmpning, isolering, tætning, beskyttelse af varer, filterteknik, plader, baner, folier af gummi og gummilignende stoffer samt kunststoffer, også i forbindelse med andre materialer, som materiale til svingnings-, lyd- og varmedæmpere til anvendelse i automobil-, bygge- og kontormaskineindustrien; skum i form af blokke, plader, formdele, tilskåret skum, alt til videreforarbejdning; konfektioner nemlig sammenføjninger af skum med forskellige egenskaber eller af skum med gummihår, alt til videreforarbejdning; uformede sål- og hælpulver af gummi og gummilignende stoffer samt af kunststoffer, også i forbindelse med andre materialer, til skoindustrien.

(511/510) **Klasse 18:** Kunstlæder.

(511/510) **Klasse 20:** Skumvarer, nemlig færdige formdele til møbler.

(511/510) **Klasse 23:** Fugget tråd og garn til fremstilling af tekstilvæv, tekstil- og metalstyrkebærere, nemlig tråd og væv af garn.

(511/510) **Klasse 24:** Vævede stoffer belagt med gummi og gummilignende stoffer samt kunststoffer, konfektionerede produkter heraf, også i forbindelse med armaturer til lager-, transport- og trafiktekniske formål, vævede stoffer af naturlige og kunstige fibre som tekstilbærere med eller uden belægning eller appretur af forskellige materialer til forskellige anvendelsesområder, nemlig til bogbinderi, til beklædnings- og skoindustrien, til lædervarer, til rullegardiner og til markiser; cord vævet af spundne garner og af omviklede tråde til indlæg i gummi- og kunststofartikler.

(511/510) **Klasse 25:** Såler og hæle, formede sål- og hælpulver af gummi og gummilignende stoffer samt af kunststoffer, også i forbindelse med andre materialer, til skoindustrien.

(111) Reg. nr.: VR 03.725 1995  
(210) Ans. nr.: VA 05.043 1990

(151) Reg. dato: 16 jun 1995  
(220) Ans. dato: 27 jun 1990

## SPIRLPOOL

(730) **Indehaver:** Ucosan B. V., Dwaziewegen 13, 9301 ZR Roden, Holland (740/750) **Fuldmægtig:** Budde, Schou & Co. A/S, Sundkrogsvej 10, 2100 København Ø

(511/510) **Klasse 6:** Armaturer af metal til vand- og luftledning, byggeelementer og -materialer af metal til bade og brusere, navnlig til massagebade, afløbsrør, vandløse og udmundinger af metal, ventiler og bundpropper af metal (dog ikke maskindele), dele og tilbehør (ikke indeholdt i andre klasser) til nævnte varer.

(511/510) **Klasse 9:** Elektriske styreanordninger til sanitetsinstallationer, til apparater til vand- og luftledning samt til bade- og bruseinstallationer, navnlig til massagebade, samt dele og tilbehør (ikke indeholdt i andre klasser) dertil.

(511/510) **Klasse 11:** Sanitetsinstallationer, apparater til vand- og luftledning, bade- og bruseinstallationer, navnlig massagebadeinstallationer, udstyr (ikke indeholdt i andre klasser) til bade og brusere, navnlig til massagebade, haner.

(511/510) **Klasse 17:** Ikke-metalliske armaturer til vand- og luftledning, ikke-metalliske rør, ledninger og udmundinger til bade og brusere, navnlig til massagebade, dele og tilbehør (ikke indeholdt i andre klasser) til de nævnte varer.

(111) Reg. nr.: VR 03.726 1995  
(210) Ans. nr.: VA 08.511 1991

(151) Reg. dato: 16 jun 1995  
(220) Ans. dato: 28 nov 1991

# MacGREGOR NAVIRE

(730) **Indehaver:** MacGregor-Navire International AB, Fiskhammsgatan 2, 400 40 Göteborg, Sverige

(740/750) **Fuldmægtig:** Chas. Hude, H. C. Andersens Boulevard 33, 1553 København V

(511) **Klasse 7,12,37.**



(111) Reg. nr.: VR 03.727 1995  
(210) Ans. nr.: VA 08.645 1991

(151) Reg. dato: 16 jun 1995  
(220) Ans. dato: 04 dec 1991

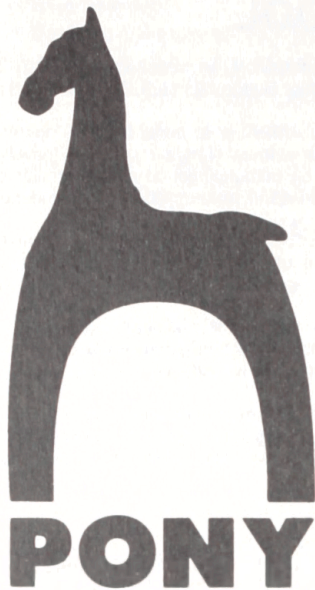

(730) **Indehaver:** Needle Industries India Limited, P. O. 643 243, Nilgiris, Tamil Nadu, Indien

(740/750) **Fuldmægtig:** Chas. Hude, H. C. Andersens Boulevard 33, 1553 København V

(511/510) **Klasse 26:** Nåle til håndsnyning, nåle til maskinsnyning, nåle, nobrede strikkepinde, ens strikkepinde, runde strikkepinde, hæklenåle, bøjelige strikkepinde, hæklestifter, kædemaskepinde, maske- og stingholdere, pindtællere, strikkestål, strikkepinde, spidsbeskyttere til strikkepinde, markører (strikketilbehør ikke indeholdt i andre klasser) til markering af ændringer i mønster og farve, garn- og trådspoler, strikketællere, tilbehør til strikning (ikke indeholdt i andre klasser), tryklåse, lukker og låse i stil med tryklåse, lukker og låse, hæfter og øjer, knapper, trenser, spænder og snørehuller, tilbehør til skræddersyning (ikke indeholdt i andre klasser).

(111) Reg. nr.: VR 03.728 1995  
(210) Ans. nr.: VA 08.647 1991

(151) Reg. dato: 16 jun 1995  
(220) Ans. dato: 04 dec 1991

## PONY

(730) **Indehaver:** Needle Industries India Limited, P. O. 643 243, Nilgiris, Tamil Nadu, Indien

(740/750) **Fuldmægtig:** Chas. Hude, H. C. Andersens Boulevard 33, 1553 København V

(511/510) **Klasse 26:** Nåle til håndsnyning, nåle til maskinsnyning, nåle, nobrede strikkepinde, ens strikkepinde, runde strikkepinde, hæklenåle, bøjelige strikkepinde, hæklestifter, kædemaskepinde, maske- og stingholdere, pindtællere, strikkestål, strikkepinde, spidsbeskyttere til strikkepinde, markører (strikketilbehør ikke indeholdt i andre klasser) til markering af ændringer i mønster og farve, garn- og trådspoler, strikketællere, tilbehør til strikning (ikke indeholdt i andre klasser), tryklåse, lukker og låse i stil med tryklåse, lukker og låse, hæfter og øjer, knapper, trenser, spænder og snørehuller, tilbehør til skræddersyning (ikke indeholdt i andre klasser).

(111) Reg. nr.: VR 03.729 1995  
(210) Ans. nr.: VA 01.444 1993

(151) Reg. dato: 16 jun 1995  
(220) Ans. dato: 02 mar 1993

## BERGKELDER

(730) **Indehaver:** Die Bergkelder Beperk, Aan-de-Wagenweg, Stellenbosch, Sydafrika

(740/750) **Fuldmægtig:** Chas. Hude, H. C. Andersens Boulevard 33, 1553 København V

(511) **Klasse 33.**

(111) Reg. nr.: VR 03.730 1995  
(210) Ans. nr.: VA 02.839 1993

(151) Reg. dato: 16 jun 1995  
(220) Ans. dato: 29 apr 1993

## MEGA DRIVE

(730) **Indehaver:** Kabushiki Kaisha Sega Enterprises, 2-12, Haneda 1-cho-me, Ohta-ku, Tokyo 144, Japan

(740/750) **Fuldmægtig:** Hofman-Bang & Boutard A/S, Adelgade 15, 1304 København K

(511/510) **Klasse 9:** Computerspil.

(511/510) **Klasse 28:** Spil og legetøj.

(111) Reg. nr.: VR 03.731 1995  
(210) Ans. nr.: VA 05.891 1993

(151) Reg. dato: 16 jun 1995  
(220) Ans. dato: 14 sep 1993



(730) **Indehaver:** G COSTA & COMPANY LIMITED, Staffordshire Street, GB-London SE15 5TL, Storbritannien

(740/750) **Fuldmægtig:** Larsen & Birkeholm A/S Skandinavisk Patentbureau, Banegårdspladsen 1, Postboks 362, 1570 København V

(511/510) **Klasse 29:** Tørrede kokosnødder, kokosmælk, kokossmør, kokosolie, majsolie, spiselige olier, sesamolie, solsikkeolie, spisefedt, kokosfedt, mayonnaise, behandlede nødder og jordnødder, jordnøddesmør.

(511/510) **Klasse 30:** Aromatiske stoffer til mad, chutney, ingefær, saucer (krydrede), krydderier til suppe, suppepuré, salt, krydderier, køkkensalt, smagstilsætningsstoffer til mad, tørrede kulinariske urter, kapers, pasta, pastaprodukter til mad, nudler, trådudler, båndnudler, semulje, ris, karry, karrypasta, poppadums, kornprodukter, jævningsmidler til madlavning, te, kaffe, honning, melasse til mad, sirup til mad, brød, kiks, kager, pebermynteslik.

(111) Reg. nr.: VR 03.732 1995  
(210) Ans. nr.: VA 06.598 1993

(151) Reg. dato: 16 jun 1995  
(220) Ans. dato: 12 okt 1993

## CABLEL

(730) **Indehaver:** HELLENIC CABLES S. A., HELLENIC CABLE INDUSTRY S. A., 115 Kifissias Avenue, GR-115 24 Athen, Grækenland

(740/750) **Fuldmægtig:** Internationalt Patent-Bureau, Høje Taastrup Boulevard 23, 2630 Taastrup

(511/510) **Klasse 9:** Kabler, ledninger og wirer alt til elektrisk brug; lav- og høj- og mellemspændingskabler; stærk- og svagstrømskabler; ledere og wirer til bygningsbrug og til brug i byggeri; blanke ledere; kobberwirer; bøjelige og magnetiske ledere; kobber- og aluminiumsledere; isolatorer.



(111) Reg. nr.: VR 03.733 1995  
(210) Ans. nr.: VA 06.624 1993

(151) Reg. dato: 16 jun 1995  
(220) Ans. dato: 13 okt 1993

## FORTIVA

(730) **Indehaver:** Glaxo Group Limited, Glaxo House, Berkeley Avenue, Grenford, Middlesex UB6 0NN, Storbritannien  
(740/750) **Fuldmægtig:** Internationalt Patent-Bureau, Høje Taastrup Boulevard 23, 2630 Taastrup  
(511/510) **Klasse 5:** Farmaceutiske præparater i form af bedøvelsesmidler og smertestillende midler til human brug.

(111) Reg. nr.: VR 03.734 1995  
(210) Ans. nr.: VA 06.687 1993

(151) Reg. dato: 16 jun 1995  
(220) Ans. dato: 15 okt 1993

## ARION

(730) **Indehaver:** Stabburet AS, Trollåsveien 4, 1414 Trollåsen, Norge  
(740/750) **Fuldmægtig:** Chas. Hude, H. C. Andersens Boulevard 33, 1553 København V  
(511) **Klasse 29.**  
(511/510) **Klasse 30:** Næringsmidler af korn; brød og bagværk.  
(511) **Klasse 32.**

(111) Reg. nr.: VR 03.735 1995  
(210) Ans. nr.: VA 00.041 1994

(151) Reg. dato: 16 jun 1995  
(220) Ans. dato: 03 jan 1994

## CAFFÉ COOL

(730) **Indehaver:** Sara Lee / DE N. V., Vleutensevaart 100, 3532 AD Utrecht, Holland  
(740/750) **Fuldmægtig:** Chas. Hude, H. C. Andersens Boulevard 33, 1553 København V  
(511/510) **Klasse 29:** Kød, fisk, fjerkræ og vildt; kødekstrakter; konserverede, tørrede og kogte frugter og grøntsager; geléer, syltetøj, frugtsauce; æg, mælk og mejeriprodukter, drikke hovedsagelig bestående af mælk; spiselige olier og spisefedt.  
(511/510) **Klasse 30:** Kaffe, herunder også kaffe i filterpakninger, kaffeekstrakt, pulverkaffe, kaffeerstatning, blandinger af kaffe og kaffeerstatning, drikke baseret på kaffe, kaffedrikke med mælk, som færdigdrik; te, teekstrakt, teerstatning; kakao, chokolade og chokoladeekstrakt i pulverform, i granuleret eller flydende form.  
(511/510) **Klasse 32:** Mineralvand og kulsyreholdige vande og andre ikke alkoholholdige drikke; frugtdrikke og frugtsaft; saft og andre præparater til fremstilling af drikke.

(111) Reg. nr.: VR 03.736 1995  
(210) Ans. nr.: VA 00.860 1994

(151) Reg. dato: 16 jun 1995  
(220) Ans. dato: 01 feb 1994

## VERSAPAK

(730) **Indehaver:** The Black & Decker Corporation, 701 East Joppa Road, Towson, Maryland 21286, USA  
(740/750) **Fuldmægtig:** Patentbureauet Magnus Jensens Eftf., Frederiksborgvej 15, 3520 Farum  
(511) **Klasse 7,9,11,28.**

(111) Reg. nr.: VR 03.737 1995  
(210) Ans. nr.: VA 01.420 1994

(151) Reg. dato: 16 jun 1995  
(220) Ans. dato: 21 feb 1994

# EMERY WORLDWIDE

(730) **Indehaver:** Consolidated Freightways, Inc., 3240 Hillview Avenue, Palo Alto, California 94304, USA  
(740/750) **Fuldmægtig:** Budde, Schou & Co. A/S, Sundkrogsgade 10, 2100 København Ø  
(511) **Klasse 36.**

(111) Reg. nr.: VR 03.738 1995  
(210) Ans. nr.: VA 02.172 1994

(151) Reg. dato: 16 jun 1995  
(220) Ans. dato: 22 mar 1994

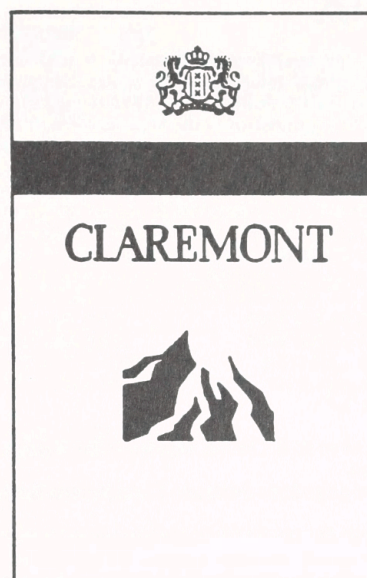

(730) **Indehaver:** American-Cigarette Company (Overseas) Limited, Grienbachstrasse 11, 6300 Zug, Schweiz  
(740/750) **Fuldmægtig:** Chas. Hude, H. C. Andersens Boulevard 33, 1553 København V  
(511/510) **Klasse 34:** Cigaretter, tobak og tobaksprodukter, lightere og tændere, tændstikker og artikler for rygere.

(111) Reg. nr.: VR 03.739 1995  
(210) Ans. nr.: VA 02.197 1994

(151) Reg. dato: 16 jun 1995  
(220) Ans. dato: 22 mar 1994

## LADY-CARE

(730) **Indehaver:** FERROSAN A/S, Sydmarken 5, 2860 Søborg, Danmark  
(740/750) **Fuldmægtig:** Hofman-Bang & Boutard A/S, Adelgade 15, 1304 København K  
(511/510) **Klasse 5.** Registreringen omfatter ikke hygiejnebind og menstruationstamponer.

(111) Reg. nr.: VR 03.740 1995  
(210) Ans. nr.: VA 03.027 1994

(151) Reg. dato: 16 jun 1995  
(220) Ans. dato: 25 apr 1994

## SETRA

(730) **Indehaver:** Antonio Merloni S. p. A., Via Vittorio Veneto, 116, 60044 Fabriano (Ancorna), Italien  
(740/750) **Fuldmægtig:** Budde, Schou & Co. A/S, Sundkrogsgade 10, 2100 København Ø  
(511/510) **Klasse 7:** Opvaskemaskiner, vaskemaskiner, tørretumblere, centrifuger, tørremaskiner og vridemaskiner, rense- og rengøringsmaskiner, dele og tilbehør (ikke indeholdt i andre klasser) til de nævnte varer.  
(511/510) **Klasse 11:** Installationer til opvarmning, dampdannelse og kogning, kølemaskiner og -skabe, fryser, luftkonditioneringsanlæg og tørreanlæg (ikke maskiner), dele og tilbehør (ikke indeholdt i andre klasser) til de nævnte varer.

(111) Reg. nr.: VR 03.741 1995  
(210) Ans. nr.: VA 03.144 1994

(151) Reg. dato: 16 jun 1995  
(220) Ans. dato: 28 apr 1994

## eNCAM

(730) **Indehaver:** Behringwerke Aktiengesellschaft, D-35043 Marburg/Lahn, Tyskland  
(740/750) **Fuldmægtig:** Budde, Schou & Co. A/S, Sundkrogsgade 10, 2100 København Ø  
(511/510) **Klasse 1:** In-vitro-diagnostika (ikke indeholdt i andre klasser).



(111) Reg. nr.: VR 03.742 1995  
(210) Ans. nr.: VA 03.181 1994

(151) Reg. dato: 16 jun 1995  
(220) Ans. dato: 02 maj 1994

## LATENTA

(730) **Indehaver:** Johannes Siksjø, Villa Solfeng, N-1642 Saltnes, Norge  
(740/750) **Fuldmægtig:** Larsen & Birkeholm A/S Skandinavisk Patentbureau, Banegårdspladsen 1, Postboks 362, 1570 København V  
(511/510) **Klasse 5:** Hygiejnebenklæder til personer med inkontinens, bleer til personer med inkontinens, menstruationsbenklæder, bæltter til menstruationsbind, hygiejnebind, menstruationsbind, menstruationstamponer, antiseptisk vat, vandsugende vat, vat til medicinske formål.

(511) **Klasse 8,25.**

(300) **Prioritet:**

30 nov 1993 93.5829 Norge

(111) Reg. nr.: VR 03.743 1995  
(210) Ans. nr.: VA 03.230 1994

(151) Reg. dato: 16 jun 1995  
(220) Ans. dato: 04 maj 1994

## SODECO

(730) **Indehaver:** Mars G. B. Limited, Dundee Road, Slough, Berkshire SL1 4JX, Storbritannien

(740/750) **Fuldmægtig:** Chas. Hude, H. C. Andersens Boulevard 33, 1553 København V

(511/510) **Klasse 9:** Apparater til pengeoverførsel ved hjælp af kort og databærere; apparater til kontrollering af adgang ved hjælp af kort og databærere; apparater til registrering af modtagelse af kontante betalinger samt til registrering og/eller kreditering af kontante betalinger på memorysystemer, kort og databærere; maskinlæsbare indretninger, kort og databærere til pengeløse betalingssystemer; apparater til udlevering af mønter, jetons, poletter og billetter; apparater til sortering, validering, identificering, optælling, testning, udlevering eller afvisning af mønter, jetons, poletter, billetter, pengesedler, bankpapirer eller lignende media af værdi; apparater og instrumenter til opbevaring, håndtering, forarbejdning, modtagelse og transmission af data; apparater og instrumenter til konvertering af digitale værdier til grafisk information; computerprogrammer optaget på magnetdiscs, bånd og elektroniske indretninger, optiske media og CD-roms.

(511/510) **Klasse 35:** Konsulent- og rådgivningsvirksomhed i forbindelse med organisering og ledelse af handels-, forretnings- og industrielle virksomheder.

(511/510) **Klasse 37:** Reparations- og installationsvirksomhed; vedligeholdelsesvirksomhed; alt vedrørende apparater til monetære transaktioner, møntmaskiner seddelvekselmaskiner, apparater til validering af bankpapirer og pengesedler, elektroniske apparater og computere.

(511/510) **Klasse 42:** Leasing af apparater til validering af bankpapirer, pengesedler og mønter; leasing af salgsautomater; testning af elektroniske apparater; computerprogrammering og udvikling af computerprogrammer relateret til finansielle transaktioner, til validering af bankpapirer og pengesedler og til valideringsapparater.

(111) Reg. nr.: VR 03.744 1995  
(210) Ans. nr.: VA 03.473 1994

(151) Reg. dato: 16 jun 1995  
(220) Ans. dato: 17 maj 1994

## PELZER

(730) **Indehaver:** HP-chemie Pelzer GmbH, Brauckstrasse 51, D-58454 Witten, Tyskland

(740/750) **Fuldmægtig:** Chas. Hude, H. C. Andersens Boulevard 33, 1553 København V

(511/510) **Klasse 17:** Isoleringsmateriale til brug i industrien, i boliger, indenfor flyvemaskiner- og bilområdet, fremstillet af kemiske eller naturlige materialer, tætnings- og isoleringsmateriale af enhver art.

(511/510) **Klasse 27:** Belægningsmateriale til eksisterende gulve, beklædningsmateriale til vægge og lofter samt beklædningsmateriale med isolerende egenskaber til indendørs brug (dog ikke af tekstilvarer), tæpper, andet belægningsmateriale til eksisterende gulve, måtter, alle varer også til brug i automobilindustrien.

(300) **Prioritet:**

22 nov 1993 H 70935/27 WZ Tyskland

(111) Reg. nr.: VR 03.745 1995  
(210) Ans. nr.: VA 04.046 1994

(151) Reg. dato: 16 jun 1995  
(220) Ans. dato: 09 jun 1994

## AGREVO

(730) **Indehaver:** Hoechst Schering AgrEvo GmbH, D-13342 Berlin, Tyskland

(740/750) **Fuldmægtig:** Budde, Schou & Co. A/S, Sundkrogsgade 10, 2100 København Ø

(511/510) **Klasse 31:** Frø og såsæd.

(111) Reg. nr.: VR 03.746 1995  
(210) Ans. nr.: VA 04.058 1994

(151) Reg. dato: 16 jun 1995  
(220) Ans. dato: 09 jun 1994



# BANK GESELLSCHAFT BERLIN

(730) **Indehaver:** Landesbank Berlin rechtsfähige Anstalt des öffentlichen Rechts, Bundesallee 171, D-10715 Berlin, Tyskland

(740/750) **Fuldmægtig:** Hofman-Bang & Boutard A/S, Adelgade 15, 1304 København K

(511/510) **Klasse 35:** Investeringsrådgivning, rådgivningsvirksomhed vedrørende forretningsdrift og ledelse, ejendomsadministration, management af ejendom og ejendele.

(511/510) **Klasse 36:** Finansvæsen, kreditrådgivning, kreditarrangementer, undersøgelser vedrørende pengesager, deponering af værdigenstande og værdipapirer i boks, udstedelse af kreditkort og rejsechecks, arrangering af sikkerhedsstillelse, valutaveksling, investeringsvirksomhed.

(591) **Farvetekst:** Mærket er udført i farver.

(111) Reg. nr.: VR 03.747 1995  
(210) Ans. nr.: VA 04.079 1994

(151) Reg. dato: 16 jun 1995  
(220) Ans. dato: 10 jun 1994

## MAINSTREET

(730) **Indehaver:** Newbridge Networks Corporation, P. O. Box 13600, 600 March Road, Kanata, Ontario, K2K 2E6, Canada

(740/750) **Fuldmægtig:** Chas. Hude, H. C. Andersens Boulevard 33, 1553 København V

(511/510) **Klasse 9:** Netværksstyreenheder til datakommunikation, netværkssystemer til tale, data, tekst, billed og video kommunikation, maskinel, kombination af maskinel og programmel, programmel, lokale netværkssystemer, programmel til kommunikation, computerprogrammel.

(111) Reg. nr.: VR 03.748 1995  
(210) Ans. nr.: VA 04.201 1994

(151) Reg. dato: 16 jun 1995  
(220) Ans. dato: 15 jun 1994

## TYRKISK PEBER CANDY SHOT

(730) **Indehaver:** SUKKERVAREFABRIKKEN PERELLY A/S, Industrivartoret, Hagensvej 14-16, 9530 Støvring, Danmark

(740/750) **Fuldmægtig:** Chas. Hude, H. C. Andersens Boulevard 33, 1553 København V

(511) **Klasse 33.**

(111) Reg. nr.: VR 03.749 1995  
(210) Ans. nr.: VA 04.403 1994

(151) Reg. dato: 16 jun 1995  
(220) Ans. dato: 23 jun 1994

## SANISENSE

(730) **Indehaver:** Scott Paper Company, Industrial Highway at Tinicum Island Road, Delaware County, Pennsylvania, USA

(740/750) **Fuldmægtig:** Jette Sandel Trademarks A/S, Postbox 130, Carl Plougsvej 65, 3460 Birkerød

(511/510) **Klasse 21:** Elektriske udleveringsautomater (dispensere) til sæbe.



(111) Reg. nr.: VR 03.750 1995  
(210) Ans. nr.: VA 04.457 1994

(151) Reg. dato: 16 jun 1995  
(220) Ans. dato: 24 jun 1994



(730) **Indehaver:** Smith & Nephew Inc., 11775 Starkey Road, Suite 100, Largo, Florida 34643, USA  
(740/750) **Fuldmægtig:** Plougmann & Vingtoft A/S, Sankt Annæ Plads 11, Postboks 3007, 1021 København K  
(511/510) **Klasse 10:** Kirurgiske, medicinske, odontologiske og veterinære apparater og instrumenter; elastiske, suspensive og støtte bandager og strømper; ortopædiske ledbandager; handsker til medicinsk og kirurgisk brug; hatte, masker og forklæder til kirurgisk brug; kirurgiske skinner; kunstige lemmer, øjne og tænder, ortopædiskeartikler; suturmateriale. (Registreringen omfatter ikke collagenimpregnerede karimplantationer, cardiovascular lære stoffer (kirurgiske implantater).

(111) Reg. nr.: VR 03.751 1995  
(210) Ans. nr.: VA 04.585 1994

(151) Reg. dato: 16 jun 1995  
(220) Ans. dato: 30 jun 1994

(730) **Indehaver:** Toa Medical Electronics Co., Ltd., 2-1 Minatojumanakamachi, 7-chome Chuo-ku, Kobe-shi, Hyogo-ken, Japan  
(740/750) **Fuldmægtig:** Th. Ostenfeld Patentbureau A/S, Bredgade 41, Box 1183, 1011 København K  
(511/510) **Klasse 5.** Registreringen omfatter ikke anthelmintika til veterinærmedicinsk brug.

(111) Reg. nr.: VR 03.752 1995  
(210) Ans. nr.: VA 04.617 1994

(151) Reg. dato: 16 jun 1995  
(220) Ans. dato: 01 jul 1994

## AEROFLOW

(730) **Indehaver:** Watts Investment Company, Suite 310, 715 King Street, Wilmington, Delaware 19801-3503, USA  
(740/750) **Fuldmægtig:** Plougmann & Vingtoft A/S, Sankt Annæ Plads 11, Postboks 3007, 1021 København K  
(511/510) **Klasse 6:** Pengeskabe; manuelt betjente fluidstrømningsstyreenheder af metal (ikke dele af maskiner).  
(511/510) **Klasse 9:** Apparater og instrumenter til vejning, signalering, livredning; lydplader; møntautomater og -apparater; ildslukningsapparater; elektrisk betjente fluidstrømningsstyreenheder.

(111) Reg. nr.: VR 03.753 1995  
(210) Ans. nr.: VA 04.644 1994

(151) Reg. dato: 16 jun 1995  
(220) Ans. dato: 04 jul 1994

(730) **Indehaver:** Concept II Inc., Box 1100, Morrisville, USA  
(740/750) **Fuldmægtig:** Larsen & Birkeholm A/S Skandinavisk Patentbureau, Banegårdspladsen 1, Postboks 362, 1570 København V  
(511/510) **Klasse 28:** Spil og legetøj (med undtagelse af elektriske og elektroniske spil og elektrisk og elektronisk legetøj), gymnastik- og sportsartikler (ikke indeholdt i andre klasser), herunder romaskiner; julepynt.

(111) Reg. nr.: VR 03.754 1995  
(210) Ans. nr.: VA 05.185 1994

(151) Reg. dato: 16 jun 1995  
(220) Ans. dato: 26 jul 1994

## DETACH-18

(730) **Indehaver:** William Cook Europe A/S, Sandet 6, 4632 Bjæverskov, Danmark  
(511/510) **Klasse 10:** Spiralføremet ledetrådstilbehør til dannelse af emboli i karsystemet.

(111) Reg. nr.: VR 03.755 1995  
(210) Ans. nr.: VA 05.186 1994

(151) Reg. dato: 16 jun 1995  
(220) Ans. dato: 26 jul 1994

## Progressiv Life

(730) **Indehaver:** Optische Werke G. Rodenstock, Isartalstrasse 43, D-80469 München, Tyskland  
(740/750) **Fuldmægtig:** Giersing & Stelling Patentbureau A/S, Teglpøtten 3, 3460 Birkerød  
(511/510) **Klasse 9:** Briller, brilleglas, halvforarbejdede brilleglas.  
(300) **Prioritet:**  
04 mar 1994      0 16 821/9 Wz      Tyskland



(111) Reg. nr.: VR 03.756 1995  
(210) Ans. nr.: VA 05.252 1994

(151) Reg. dato: 16 Jun 1995  
(220) Ans. dato: 28 Jul 1994



(730) **Indehaver:** V. E. V., société anonyme, 66 Rue du Château, F-59200 TOURCOING, Frankrig  
(740/750) **Fuldmægtig:** Hofman-Bang & Boutard A/S, Adelgade 15, 1304 København K  
(511/510) **Klasse 25:** Beklædningsgenstande, fodtøj og hovedbeklædning.  
(591) **Farvetekst:** Mærket er udført i farver.  
(300) **Prioritet:**  
28 jan 1994      94503715      Frankrig

(111) Reg. nr.: VR 03.757 1995  
(210) Ans. nr.: VA 05.414 1994

(151) Reg. dato: 16 Jun 1995  
(220) Ans. dato: 04 aug 1994



(730) **Indehaver:** LEGENT CORPORATION, a corporation of the State of Delaware, Two Allegheny Center, Pittsburgh, Pennsylvania 15212, USA  
(740/750) **Fuldmægtig:** Internationalt Patent-Bureau, Høje Taastrup Boulevard 23, 2630 Taastrup  
(511/510) **Klasse 9:** Optaget computer software, optagne computerprogrammer, magnetiske, elektriske eller optiske medier til lagring, behandling, gengivelse eller transmission af data.

(111) Reg. nr.: VR 03.758 1995  
(210) Ans. nr.: VA 05.817 1994

(151) Reg. dato: 16 Jun 1995  
(220) Ans. dato: 22 aug 1994

## CARRASYN

(730) **Indehaver:** Carrington Laboratories, Inc., a corporation of the State of Texas, 2001 Walnut Hill Lane, Irving, Texas 75038, USA  
(740/750) **Fuldmægtig:** Chas. Hude, H. C. Andersens Boulevard 33, 1553 København V  
(511) **Klasse 5.**  
(300) **Prioritet:**  
22 feb 1994      74/493220      USA

(111) Reg. nr.: VR 03.759 1995  
(210) Ans. nr.: VA 05.864 1994

(151) Reg. dato: 16 Jun 1995  
(220) Ans. dato: 23 aug 1994



(730) **Indehaver:** CONSEIL GENERAL DU CALVADOS, 9, rue Saint-Laurent, 14000 CAEN, Frankrig  
(740/750) **Fuldmægtig:** Chas. Hude, H. C. Andersens Boulevard 33, 1553 København V  
(511/510) **Klasse 6:** Signalplader af metal (ikke lysende og ikke mekaniske).  
(511/510) **Klasse 16:** Tryksager.  
(511/510) **Klasse 35:** Annonce- og reklamevirksomhed.  
(511/510) **Klasse 39:** Arrangement af ture.  
(511/510) **Klasse 41:** Organisering af kulturelle udstillinger og arrangementer.

(111) Reg. nr.: VR 03.760 1995  
(210) Ans. nr.: VA 06.051 1994

(151) Reg. dato: 16 Jun 1995  
(220) Ans. dato: 31 aug 1994

## NYLTECH

(730) **Indehaver:** NYLTECH FRANCE, Avenue Ramboz, 69192 Saint-Fons, Frankrig  
(740/750) **Fuldmægtig:** Budde, Schou & Co. A/S, Sundkrogsgade 10, 2100 København Ø  
(511/510) **Klasse 1:** Kemiske produkter til industrielle, videnskabelige og fotografiske formål samt til anvendelse i landbrugs-, havebrugs- og skovbrugsøjemed, kunsti harpiks i rå tilstand, plastic i rå tilstand, gødningsmidler, ildslukningsmidler, præparater til hårdning og lodning, kemiske konserveringsmidler til levnedsmidler, garvestoffer, bindemidler til industrielle formål.  
(511/510) **Klasse 17:** Plastic i halvforarbejdet tilstand i form af granulater brugt i forarbejdning ved støbning og ekstrudering til fremstilling af emner til industriel brug.  
(300) **Prioritet:**  
01 mar 1994      94508821      Frankrig  
01 mar 1994      94/528926      Frankrig

(111) Reg. nr.: VR 03.761 1995  
(210) Ans. nr.: VA 06.111 1994

(151) Reg. dato: 16 Jun 1995  
(220) Ans. dato: 01 sep 1994

## LINOSOM

(730) **Indehaver:** SOMMER, société anonyme, 2, rue de l'égalité, F-92200 Nanterre, Frankrig  
(740/750) **Fuldmægtig:** Internationalt Patent-Bureau, Høje Taastrup Boulevard 23, 2630 Taastrup  
(511/510) **Klasse 27:** Linoleum.  
(300) **Prioritet:**  
10 mar 1994      94 510 347      Frankrig



(111) Reg. nr.: VR 03.762 1995  
(210) Ans. nr.: VA 06.309 1994

(151) Reg. dato: 16 jun 1995  
(220) Ans. dato: 08 sep 1994

## CAPRIAX

(730) **Indehaver:** SANOFI, société anonyme, 32/34 rue Marbeuf, 75008 Paris, Frankrig  
(740/750) **Fuldmægtig:** Plougmann & Vingtoft A/S, Sankt Annæ Plads 11, Postboks 3007, 1021 København K  
(511/510) **Klasse 5:** Farmaceutiske præparater.  
(300) **Prioritet:**  
16 mar 1994 94/511 606 Frankrig

(111) Reg. nr.: VR 03.763 1995  
(210) Ans. nr.: VA 06.863 1994

(151) Reg. dato: 16 jun 1995  
(220) Ans. dato: 04 okt 1994

## MUM OCEAN BREEZE

(730) **Indehaver:** Bristol-Myers Squibb Company, a corporation of the State of Delaware, 345 Park Avenue, New York, N. Y. 10154, USA  
(740/750) **Fuldmægtig:** Chas. Hude, H. C. Andersens Boulevard 33, 1553 København V  
(511/510) **Klasse 3:** Deodoranter og antitranspirationsmidler til personlig brug.

(111) Reg. nr.: VR 03.764 1995  
(210) Ans. nr.: VA 06.868 1994

(151) Reg. dato: 16 jun 1995  
(220) Ans. dato: 04 okt 1994

## IMAGINA

(730) **Indehaver:** INSTITUT NATIONAL DE L'AUDIOVISUEL, 4, avenue de l'Europe, 94360 Bry-Sur Marne, Frankrig  
(740/750) **Fuldmægtig:** Chas. Hude, H. C. Andersens Boulevard 33, 1553 København V  
(511/510) **Klasse 35:** Annonce- og reklamevirksomhed, bistand til industrielle og kommercielle firmaer vedrørende udøvelsen af forretningsvirksomhed, forretningsrådgivning og information, organisering af udstillinger med kommercielle og reklæmemæssige formål.  
(511/510) **Klasse 38:** Telekommunikationsvirksomhed.  
(511/510) **Klasse 41:** Uddannelsesvirksomhed, udgivelse af bøger og af tidsskrifter samt af magasiner, underholdningsvirksomhed, produktioner af shows, forevisninger og forestillinger, radio- eller fjernsynsunderholdning, filmproduktion og leje af film eller fonografiske optagelser, arrangering og afholdelse af konferencer og af colloquium, organisering af udstillinger med et kulturelt eller uddannelsesmæssigt formål.  
(511/510) **Klasse 42:** Computerprogrammering, videooptagelser, fremskaffelse af faciliteter til rådighed for udstillinger.  
(300) **Prioritet:**  
05 jul 1994 94/527643 Frankrig  
delvis prioritet.

(111) Reg. nr.: VR 03.765 1995  
(210) Ans. nr.: VA 06.878 1994

(151) Reg. dato: 16 jun 1995  
(220) Ans. dato: 04 okt 1994

## SMART MANAGEMENT CENTER

(730) **Indehaver:** Davox Corporation, a corporation of the State of Massachusetts, 6 Technology Park Drive, Westford, Massachusetts 01886, USA  
(740/750) **Fuldmægtig:** Hofman-Bang & Boutard A/S, Adelgade 15, 1304 København K  
(511/510) **Klasse 9:** Computere og optagne computerprogrammer samt manualer i form af optagne computerprogrammer.

(111) Reg. nr.: VR 03.766 1995  
(210) Ans. nr.: VA 07.006 1994

(151) Reg. dato: 16 jun 1995  
(220) Ans. dato: 11 okt 1994

## TURBOSTOP

(730) **Indehaver:** Foseco International Limited, 285 Long Acre, Nechells, Birmingham B7 5JR, Storbritannien  
(740/750) **Fuldmægtig:** Jette Sandel Trademarks A/S, Postbox 130, Carl Plougsvej 65, 3460 Birkerød  
(511/510) **Klasse 17:** Tætningsmidler; fyldnings- og pakningsmateriale; pakninger; forme; færdigstøbte og ildfaste isoleringselementer; udvidelsesmasse og tætninger til ekspansionsforbindelser; isoleringsmateriale.  
(511/510) **Klasse 19:** Ildfaste underlag, ildfast fyldningsmateriale, ildfaste filteringsmaterialer, ildfaste konuser og formede ildfaste emner til støbeforme; støbeforme (ikke af metal), ildfaste indsatser og muffer til støbeforme; beton; cement (ikke indeholdt i andre klasser); bygningselementer af beton; manchetter, bøsninger og muffer (ikke af metal) til brug ved støbning; bygningsmaterialer, ikke af metal, til brug i den metallurgiske industri; ildfast materiale.

(111) Reg. nr.: VR 03.767 1995  
(210) Ans. nr.: VA 07.023 1994

(151) Reg. dato: 16 jun 1995  
(220) Ans. dato: 11 okt 1994

## MUM AMBIANCE

(730) **Indehaver:** Bristol-Myers Squibb Company, a corporation of the State of Delaware, 345 Park Avenue, New York, N. Y. 10154, USA  
(740/750) **Fuldmægtig:** Chas. Hude, H. C. Andersens Boulevard 33, 1553 København V  
(511/510) **Klasse 3:** Deodoranter og antitranspirationsmidler til personlig brug.

(111) Reg. nr.: VR 03.768 1995  
(210) Ans. nr.: VA 07.130 1994

(151) Reg. dato: 16 jun 1995  
(220) Ans. dato: 14 okt 1994

## VIFIT

(730) **Indehaver:** Campina Melkunie B. V., Hogeweg 9, 5301 LB Zaltbommel, Holland  
(740/750) **Fuldmægtig:** Chas. Hude, H. C. Andersens Boulevard 33, 1553 København V  
(511/510) **Klasse 29:** Mælk, mælkeprodukter og mejeriprodukter, herunder ost, smør (med reduceret fedtindhold eller uden fedt), fløde, creme fraiche, kondenseret mælk, mælkepulver, tyknet mælk, kærnemælk, yoghurt, hytteost, ostemasse, kvark, valle, proteiner som næringsmidler, mælkeprodukter og mejeriprodukter tilsat frugt, frugtsaft, nødder og andre additiver og/eller smagsstoffer (ikke indeholdt i andre klasser), mælke- og mejeridrikke, hvor mælken er overvejende; spiselige olier og spisefedt; frugtsaucer; margarine (med reduceret fedtindhold eller uden fedt); erstatningsprodukter for tyknet mælk, nemlig "flødepulver".  
(511/510) **Klasse 30:** Drikke med basis af kaffe, kakao eller chokolade; drikkechokolade, mælk med kakao og mælk med kaffe; retter baseret på mel og korn, grød med mælkebasis; cremebudding, tærter og lignende desserter, med eller uden frugt, frugtsaft, nødder og andre additiver og/eller smagsstoffer (ikke indeholdt i andre klasser); spiseis, sorbetis og præparater til fremstilling af spiseis og sorbetis smagsstoffer (ikke indeholdt i andre klasser), mælke- og mejeridrikke, hvor mælken er overvejende; spiselige olier og spisefedt; frugtsaucer; margarine (med reduceret fedtindhold eller uden fedt); erstatningsprodukter for tyknet mælk, nemlig "flødepulver".  
(511/510) **Klasse 32:** Ikke alkoholholdige drikke og frugtekstrakter; frugtdrikke og frugtsaft, herunder drikke med vallebasis, drikke med frugtsaftbasis og mælke- og mejeriprodukter (ikke indeholdt i andre klasser) samt sorbet; saft og andre præparater til fremstilling af drikke.



(111) Reg. nr.: VR 03.769 1995  
(210) Ans. nr.: VA 07.131 1994

(151) Reg. dato: 16 jun 1995  
(220) Ans. dato: 14 okt 1994



(730) **Indehaver:** Norddeutsche Seekabelwerke Aktiengesellschaft, Kabelstraße 1, D-26954 Nordenham, Tyskland  
(740/750) **Fuldmægtig:** Chas. Hude, H. C. Andersens Boulevard 33, 1553 København V  
(511/510) **Klasse 6:** Beskyttelsesgitre til tagrender, hovedsageligt bestående af metal.  
(511/510) **Klasse 19:** Beskyttelsesgitre til tagrender, hovedsageligt bestående af plastic.

(111) Reg. nr.: VR 03.770 1995  
(210) Ans. nr.: VA 07.171 1994

(151) Reg. dato: 16 jun 1995  
(220) Ans. dato: 17 okt 1994

## MUM ROMANESQUE

(730) **Indehaver:** Bristol-Myers Squibb Company, a corporation of the State of Delaware, 345 Park Avenue, New York, N. Y. 10154, USA  
(740/750) **Fuldmægtig:** Chas. Hude, H. C. Andersens Boulevard 33, 1553 København V  
(511/510) **Klasse 3:** Deodoranter og antitranspirationsmidler til personlig brug.

(111) Reg. nr.: VR 03.771 1995  
(210) Ans. nr.: VA 07.277 1994

(151) Reg. dato: 16 jun 1995  
(220) Ans. dato: 20 okt 1994

## CAMELBACK

(730) **Indehaver:** Scanvægt A/S, P. O. Pedersens Vej 18, 8200 Århus N, Danmark  
(740/750) **Fuldmægtig:** K. Skøtt-Jensen, Patentingeniører A/S, Lemmingvej 225, 8361 Hasselager  
(511) **Klasse 7.**  
(511/510) **Klasse 9.** Registreringen omfatter ikke støjsendere.

(111) Reg. nr.: VR 03.772 1995  
(210) Ans. nr.: VA 07.648 1994

(151) Reg. dato: 16 jun 1995  
(220) Ans. dato: 03 nov 1994

## WinLink

(730) **Indehaver:** WINLINK SOFTWARE INTEGRATION AS, Olaf Helsets Vei 5, N-0621 Oslo, Norge  
(740/750) **Fuldmægtig:** Hofman-Bang & Boutard A/S, Adelgade 15, 1304 København K  
(511) **Klasse 16.**

(111) Reg. nr.: VR 03.773 1995  
(210) Ans. nr.: VA 07.742 1994

(151) Reg. dato: 16 jun 1995  
(220) Ans. dato: 08 nov 1994

## ProMark

(730) **Indehaver:** Mark Information A/S, Maglebjergvej 11, 2800 Lyngby, Danmark  
(511/510) **Klasse 9:** Databehandlingsudstyr til dataregistrering og datafordeling af administrative data vedrørende medarbejdere og produktionsapparat.

(111) Reg. nr.: VR 03.774 1995  
(210) Ans. nr.: VA 07.897 1994

(151) Reg. dato: 16 jun 1995  
(220) Ans. dato: 14 nov 1994

# Footwork

(730) **Indehaver:** Footwork ApS, Ryesgade 32, 8000 Aarhus C, Danmark  
(511) **Klasse 18,25,28.**  
(591) **Farvetekst:** Mærket er udført i farver.

(111) Reg. nr.: VR 03.775 1995  
(210) Ans. nr.: VA 08.025 1994

(151) Reg. dato: 16 jun 1995  
(220) Ans. dato: 17 nov 1994

## ACCESSWORKS

(730) **Indehaver:** DIGITAL EQUIPMENT CORPORATION, a corporation of the State of Massachusetts, 111 Powdermill Road, Maynard, Massachusetts 01754-1418, USA  
(740/750) **Fuldmægtig:** Chas. Hude, H. C. Andersens Boulevard 33, 1553 København V  
(511/510) **Klasse 9:** Datamaskinel og optaget dataprogrammel.  
(300) **Prioritet:**  
24 maj 1994 74/528868 USA

(111) Reg. nr.: VR 03.776 1995  
(210) Ans. nr.: VA 08.040 1994

(151) Reg. dato: 16 jun 1995  
(220) Ans. dato: 17 nov 1994

## BRAVO

(730) **Indehaver:** Mejerigaarden a/s, Sennelsvej 1, 7700 Thisted, Danmark  
(740/750) **Fuldmægtig:** Th. Ostenfeld Patentbureau A/S, Bredgade 41, Box 1183, 1011 København K  
(511/510) **Klasse 30:** Spiseis.

(111) Reg. nr.: VR 03.777 1995  
(210) Ans. nr.: VA 08.060 1994

(151) Reg. dato: 16 jun 1995  
(220) Ans. dato: 18 nov 1994



(730) **Indehaver:** Apple Computer, Inc., a corporation of the State of California, 1 Infinite Loop, Cupertino, California 95014, USA  
(740/750) **Fuldmægtig:** Chas. Hude, H. C. Andersens Boulevard 33, 1553 København V  
(511/510) **Klasse 9:** Computere, ydre enheder til computere, optagne computerprogrammer.  
(511/510) **Klasse 16:** Trykte computermanualer og -tidsskrifter til brug for brugere af computere.  
(300) **Prioritet:**  
25 jul 1994 74/552639 USA  
delvis prioritet.



(111) Reg. nr.: VR 03.778 1995  
(210) Ans. nr.: VA 08.086 1994

(151) Reg. dato: 16 jun 1995  
(220) Ans. dato: 18 nov 1994



(730) **Indehaver:** Ole Toft, Røgendvej 18, 6940 Lem St., Danmark  
(511/510) **Klasse 28:** Fiskegrej.

(111) Reg. nr.: VR 03.779 1995  
(210) Ans. nr.: VA 08.093 1994

(151) Reg. dato: 16 jun 1995  
(220) Ans. dato: 21 nov 1994



(730) **Indehaver:** Footwork ApS, Ryesgade 32, 8000 Aarhus C, Danmark  
(511) **Klasse 18,25,28.**  
(591) **Farvetekst:** Mærket er udført i farver.

(111) Reg. nr.: VR 03.780 1995  
(210) Ans. nr.: VA 08.258 1994

(151) Reg. dato: 16 jun 1995  
(220) Ans. dato: 25 nov 1994

## DIRECT GRIP

(730) **Indehaver:** W. L. Gore & Associates GmbH, Hermann-Oberth-Str. 22, D-85640 Putzbrunn, Tyskland  
(740/750) **Fuldmægtig:** Hofman-Bang & Boutard A/S, Adelgade 15, 1304 København K  
(511/510) **Klasse 24:** Vævede, ikke-vævede og strikkede tekstilstoffer, tekstilviesstoffer og -laminatstoffer (ikke indeholdt i andre klasser).  
(300) **Prioritet:**  
22 jun 1994 G 44 834/24Wz Tyskland

(111) Reg. nr.: VR 03.781 1995  
(210) Ans. nr.: VA 08.279 1994

(151) Reg. dato: 16 jun 1995  
(220) Ans. dato: 28 nov 1994



(730) **Indehaver:** Colgate-Palmolive Company, a corporation of the State of Delaware, 300, Park Avenue, New York, N. Y. 10022, USA  
(740/750) **Fuldmægtig:** Chas. Hude, H. C. Andersens Boulevard 33, 1553 København V  
(511) **Klasse 3.**  
(591) **Farvetekst:** Mærket er udført i farver.

(111) Reg. nr.: VR 03.782 1995  
(210) Ans. nr.: VA 08.295 1994

(151) Reg. dato: 16 jun 1995  
(220) Ans. dato: 28 nov 1994

## CAPA CITY

(730) **Indehaver:** Capa City Realty N. V., Kabelweg 37, NL-1014 BA Amsterdam, Holland  
(740/750) **Fuldmægtig:** Larsen & Birkeholm A/S Skandinavisk Patentbureau, Banegårdspladsen 1, Postboks 362, 1570 København V  
(511/510) **Klasse 36:** Forsikringsvirksomhed, finansiel virksomhed, herunder ejendomsmæglervirksomhed; administration af fast ejendom; vurdering, formidling og belåning af fast ejendom, hypotekbankvirksomhed; udlejning med forkøbsret af fast ejendom; finansiel administration; udlejning af fast ejendom; rådgivnings- og mæglingvirksomhed i forbindelse med kreditinstitutter; finansiel vurdering i forbindelse med fast ejendom.  
(300) **Prioritet:**  
13 jun 1994 828 700 Beneluxlandene

(111) Reg. nr.: VR 03.783 1995  
(210) Ans. nr.: VA 08.416 1994

(151) Reg. dato: 16 jun 1995  
(220) Ans. dato: 30 nov 1994

## GIOVANI

(730) **Indehaver:** SYNOPTIK A/S, Egegårdsvej 66, 2610 Rødovre, Danmark  
(740/750) **Fuldmægtig:** Chas. Hude, H. C. Andersens Boulevard 33, 1553 København V  
(511/510) **Klasse 9:** Brillor, brillestel, brilleglas, solbriller, solbrillestel, solbrilleglas, kontaktlinser, monokler samt dele og tilbehør (ikke indeholdt i andre klasser) til disse varer.  
(511/510) **Klasse 10:** Apparater og instrumenter til medicinsk brug for øjenlæger og optikere samt dele og tilbehør (ikke indeholdt i andre klasser) til disse dele.  
(511/510) **Klasse 42:** Øjenlægevirksomhed og optikervirksomhed.

(111) Reg. nr.: VR 03.784 1995  
(210) Ans. nr.: VA 08.429 1994

(151) Reg. dato: 16 jun 1995  
(220) Ans. dato: 30 nov 1994

## KODAPAK

(730) **Indehaver:** Eastman Kodak Company, 343, State Street, Rochester, New York 14650, USA  
(740/750) **Fuldmægtig:** Budde, Schou & Co. A/S, Sundkrogsgade 10, 2100 København Ø  
(511/510) **Klasse 16:** Foldere, chartekker, omslag og mapper, punge og poser, etuier, hylstre og tegneböger, alle de nævnte varer af plastic.



(111) Reg. nr.: VR 03.785 1995  
(210) Ans. nr.: VA 08.807 1994

(151) Reg. dato: 16 jun 1995  
(220) Ans. dato: 14 dec 1994

## AKKAD

(730) **Indehaver:** ETABLISSEMENTS ALBERT S. A., société anonyme, Zi du Bois Joly, Avenue des Sables, F-85505 Les Herbiers, Frankrig  
(740/750) **Fuldmægtig:** Internationalt Patent-Bureau, Høje Taastrup Boulevard 23, 2630 Taastrup

(511/510) **Klasse 24:** Vævede stoffer og tekstilvarer (ikke indeholdt i andre klasser), herunder møbelstoffer, badelinned (ikke beklædning), vaskehandsker (vaskeklude), lagner, sengetæpper, hovedpudebetræk, forhæng og gardiner af tekstil eller plastik, husholdningslinned (ikke beklædning), bordlinned (af tekstil), håndklæder af tekstilmateriale, bordservietter af tekstilmateriale, senge- og bordtæpper, rejsetæpper (plaidler).

(511) **Klasse 25.**

(300) **Prioritet:**

30 jun 1994 94 527 170 Frankrig

(111) Reg. nr.: VR 03.786 1995  
(210) Ans. nr.: VA 08.878 1994

(151) Reg. dato: 16 jun 1995  
(220) Ans. dato: 16 dec 1994

## BETACTYL

(730) **Indehaver:** COMPAGNIE FINANCIERE ET DE PARTICIPATIONS ROULLIER, 27, avenue Franklin Roosevelt, 35400 Saint Malo, Frankrig  
(740/750) **Fuldmægtig:** Chas. Hude, H. C. Andersens Boulevard 33, 1553 København V

(511/510) **Klasse 31:** Landbrugs- og havebrugsprodukter, næringsmidler til dyr; ernæringstilsætningsstoffer specielt tilpasset til dyr.

(300) **Prioritet:**

16 jun 1994 94525340 Frankrig

(111) Reg. nr.: VR 03.787 1995  
(210) Ans. nr.: VA 00.070 1995

(151) Reg. dato: 16 jun 1995  
(220) Ans. dato: 04 jan 1995

## DOXORUBOSAN

(730) **Indehaver:** SANOFI Société Anonyme, 32/34, rue Marbeuf, F-75008 Paris, Frankrig  
(740/750) **Fuldmægtig:** Plougmann & Vingtoft A/S, Sankt Annæ Plads 11, Postboks 3007, 102 i København K

(511/510) **Klasse 5:** Farmaceutiske præparater og produkter.

(300) **Prioritet:**

07 jul 1994 94528415 Frankrig

(111) Reg. nr.: VR 03.788 1995  
(210) Ans. nr.: VA 00.280 1995

(151) Reg. dato: 16 jun 1995  
(220) Ans. dato: 12 jan 1995



(730) **Indehaver:** H. F. Cykler A/S, Hvidemøllevej 9-11, 8900 Randers, Danmark

(740/750) **Fuldmægtig:** K. Skøtt-Jensen, Patentingeniør A/S, Lemmingvej 225, 8361 Hasselager

(511/510) **Klasse 12:** Cykler samt dele og tilbehør (ikke indeholdt i andre klasser) hertil såsom stel, sadel- og styrpinde, sadler og styr samt håndtag til styr, hjul, fælge, dæk, nav, lejer, egre, aksler, bagagebærere, kædeskærme, hjulskærme, støtteben, bremsere samt disses dele, bremsebelægninger, betjeningshåndtag til bremsere, pedaler, pedalarmer, kæder samt disses dele, kædehjul, gear samt disses dele, skiftemekanismer til gear, kabler (wiere), kabelføringer, monteringsbeslag, bolte og møtrikke, sidespejle, reflekser, pumper, tasker, flaskeholdere, stafferinger, cykelstativer til køretøjer.

(111) Reg. nr.: VR 03.789 1995  
(210) Ans. nr.: VA 00.397 1995

(151) Reg. dato: 16 jun 1995  
(220) Ans. dato: 17 jan 1995



(730) **Indehaver:** Fichtel & Sachs AG, Ernst-Sachs-Strasse 62, D-97424 Schweinfurt, Tyskland

(740/750) **Fuldmægtig:** Hofman-Bang & Boutard A/S, Adelgade 15, 1304 København K

(511/510) **Klasse 35:** Professionel rådgivning vedrørende forretningsledelse i forbindelse med værksteder for motorkøretøjer.

(511/510) **Klasse 42:** Teknisk rådgivning vedrørende værksteder for motor-køretøjer.

(591) **Farvetekst:** Mærket er udført i farver.

(300) **Prioritet:**

27 jul 1994 F 44302/35 Wz Tyskland

(111) Reg. nr.: VR 03.790 1995  
(210) Ans. nr.: VA 00.431 1995

(151) Reg. dato: 16 jun 1995  
(220) Ans. dato: 18 jan 1995

## VERON

(730) **Indehaver:** VERON S. p. A., Via Jervis 77, I-10015 Ivrea (Turin), Italien

(740/750) **Fuldmægtig:** Hofman-Bang & Boutard A/S, Adelgade 15, 1304 København K

(511) **Klasse 9.**

(111) Reg. nr.: VR 03.791 1995  
(210) Ans. nr.: VA 00.671 1995

(151) Reg. dato: 16 jun 1995  
(220) Ans. dato: 27 jan 1995



(730) **Indehaver:** Johan Marius Trak, Sverdrupvej 24, Sverdrup, 6100 Haderslev, Danmark

(511) **Klasse 6,9,16,20.**

(511/510) **Klasse 21:** Dispensere til husholdningsbrug.

(511/510) **Klasse 35:** Markedsudvikling vedrørende forretningsvirksomhed.

(511) **Klasse 42.**



(111) Reg. nr.: VR 03.792 1995  
(210) Ans. nr.: VA 00.840 1995

(151) Reg. dato: 16 jun 1995  
(220) Ans. dato: 03 feb 1995

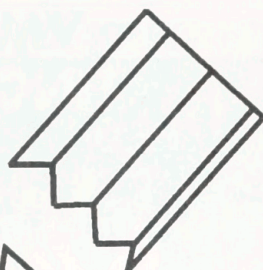

# IdeHuset

**Reklame- & Konsulent Virksomhed**

(730) **Indehaver:** Heidi Lorenzen, Åbenråvej 14, 6100 Haderslev, Danmark  
(511) **Klasse** 35,41-42.

(111) Reg. nr.: VR 03.793 1995  
(210) Ans. nr.: VA 01.219 1995

(151) Reg. dato: 16 jun 1995  
(220) Ans. dato: 16 feb 1995

# DataShopper

D A N M A R K

(730) **Indehaver:** Hans-Henrik Horsten, Vesterbrogade 202B, 4th, 1800 Frederiksberg C, Danmark  
(511) **Klasse** 35.  
(591) **Farvetekst:** Mærket er udført i farver.

(111) Reg. nr.: VR 03.794 1995  
(210) Ans. nr.: VA 01.713 1995

(151) Reg. dato: 16 jun 1995  
(220) Ans. dato: 02 mar 1995

(730) **Indehaver:** Parker Pneumatique S. A., rue H. Becquerel, ZI n° 2 Extension, 27030 EVREUX, Frankrig  
(740/750) **Fuldmægtig:** Lehmann & Ree A/S, Grundtvigsvej 37, 1864 Fr. berg C

(511/510) **Klasse 7:** Pneumatiske maskiner og maskinværktøjer samt dele dertil, pneumatiske aktuatorer, cylindre, pneumatiske motorer, pneumatiske fordelingsystemer, sensorer, vælgeorganer og vandudladere, tryk- og hastighedsindstillingsorganer, spærreanordninger, anordninger til behandling af trykluft, filtre, regulatorer, smøreapparater, ventiler.

(511/510) **Klasse 9:** Mekaniske, elektromekaniske, elektriske eller elektroniske føde-, kontrol- og styreelementer, pneumatiske installationselementer, elektro-pneumatiske grænseflader, logiske processorer, modulare sekvensstyreindretninger, tidsforsinkelsesrelæer, hukommelsesrelæer, forstærknings- og affølingsrelæer, magnetventiler, elektriske trykkontakter.

(300) **Prioritet:**

06 sep 1994

94 535 569

Frankrig

(111) Reg. nr.: VR 03.795 1995  
(210) Ans. nr.: VA 01.714 1995

(151) Reg. dato: 16 jun 1995  
(220) Ans. dato: 03 mar 1995



(730) **Indehaver:** MD Foods amba, Skanderborgvej 277, 8260 Viby J, Danmark  
(740/750) **Fuldmægtig:** MD Foods Varemærkeafdelingen, Bernstorffsgade 33, 1577 København V  
(511) **Klasse** 29.

(111) Reg. nr.: VR 03.796 1995  
(210) Ans. nr.: VA 01.716 1995

(151) Reg. dato: 16 jun 1995  
(220) Ans. dato: 03 mar 1995

## VICTORINOX

(730) **Indehaver:** Victorinox AG, CH-6438 Ibach-Schwyz, Schweiz  
(740/750) **Fuldmægtig:** Jette Sandel Trademarks A/S, Postbox 130, Carl Plougsvej 65, 3460 Birkerød  
(511/510) **Klasse 14:** Ure og kronometriske instrumenter.

(111) Reg. nr.: VR 03.797 1995  
(210) Ans. nr.: VA 01.718 1995

(151) Reg. dato: 16 jun 1995  
(220) Ans. dato: 03 mar 1995

# SNAKKEMARIE

(730) **Indehaver:** VN Legetøj A/S, Stormosevej 11, 8361 Hasselager, Danmark  
(511) **Klasse** 28.  
(591) **Farvetekst:** Mærket er udført i farver.

(111) Reg. nr.: VR 03.798 1995  
(210) Ans. nr.: VA 01.719 1995

(151) Reg. dato: 16 jun 1995  
(220) Ans. dato: 03 mar 1995

# SNAKKEDUKKEN

(730) **Indehaver:** VN Legetøj A/S, Stormosevej 11, 8361 Hasselager, Danmark  
(511) **Klasse** 28.  
(591) **Farvetekst:** Mærket er udført i farver.



(111) Reg. nr.: VR 03.799 1995  
(210) Ans. nr.: VA 01.856 1995

(151) Reg. dato: 16 jun 1995  
(220) Ans. dato: 09 mar 1995



**ONE WAY  
MANAGEMENT**

(730) **Indehaver:** ONE WAY MANAGEMENT v/Finn Darmer Christensen, c/o Zangger, Jagtvej 109D, 3.th., 2200 København N, Danmark  
(511) **Klasse** 9,25,35.

(111) Reg. nr.: VR 03.800 1995  
(210) Ans. nr.: VA 02.015 1995

(151) Reg. dato: 16 jun 1995  
(220) Ans. dato: 14 mar 1995



(730) **Indehaver:** BAVARIA Feuerlösch-Apparatebau GmbH & Co KG, Klingenhofstr. 50a, D-90411 Nürnberg, Tyskland  
(740/750) **Fuldmægtig:** Lehmann & Ree A/S, Grundtvigsvej 37, 1864 Fr. berg C  
(511/510) **Klasse** 9: Ildslukningsapparater og automatiske ildslukningsanlæg samt dele af de førnævnte varer.

(111) Reg. nr.: VR 03.801 1995  
(210) Ans. nr.: VA 02.016 1995

(151) Reg. dato: 16 jun 1995  
(220) Ans. dato: 14 mar 1995

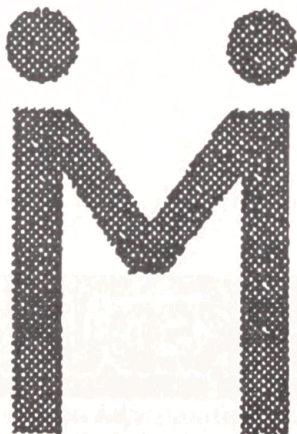

(730) **Indehaver:** IM Innovationsmäklarna Aktieföretag, Drottninggatan 120, S-114 30 Stockholm, Sverige  
(740/750) **Fuldmægtig:** Lehmann & Ree A/S, Grundtvigsvej 37, 1864 Fr. berg C  
(511) **Klasse** 35-36.  
(300) **Prioritet:**  
16 sep 1994 94-9431 Sverige

(111) Reg. nr.: VR 03.802 1995  
(210) Ans. nr.: VA 02.017 1995

(151) Reg. dato: 16 jun 1995  
(220) Ans. dato: 15 mar 1995



(730) **Indehaver:** UNION MINIERE FRANCE S. A., Les Mercuriales, 40, rue Jean-Jaurès, F-93170 BAGNOLET, Frankrig  
(740/750) **Fuldmægtig:** Jette Sandel Trademarks A/S, Postbox 130, Carl Plougsvej 65, 3460 Birkerød

(511/510) **Klasse** 6: Byggematerialer af metal; byggematerialer og -elementer af zink; byggematerialer og -elementer af zink til tagkonstruktioner og udvendig beklædning af bygninger; inddækninger og udvendig belægning af zink til bygningsbrug; valset zink; zink i pladeform; opspolet zink; profilvalset zink; byggematerialer og -elementer af zink til vandret og lodret opsamling af regnvand; tagrender af zink; nedløbsrør og rørledninger af zink; samlemuffer af zink til nedløbsrør og rørledninger; rørmanchetter af zink; rør-systemer af valsedede rør af zink; byggematerialer og -elementer af zink til tagventilation i bygninger; byggematerialer og -elementer af zink til inddækning og afslutning af zink til tagkonstruktioner; tag-gennemføringer og væggennemføringer af zink til ventilationsrør; ventilerede afløbsrender af zink til tagkonstruktioner.

(111) Reg. nr.: VR 03.803 1995  
(210) Ans. nr.: VA 02.025 1995

(151) Reg. dato: 16 jun 1995  
(220) Ans. dato: 14 mar 1995

# Multispand®

(730) **Indehaver:** Harvest I/S, Valhøjvej 8-10, 2500 Valby, Danmark  
(511) **Klasse** 21.

(111) Reg. nr.: VR 03.804 1995  
(210) Ans. nr.: VA 02.027 1995

(151) Reg. dato: 16 jun 1995  
(220) Ans. dato: 15 mar 1995

Eksotisk Wok-buffet

# China Wok House

(730) **Indehaver:** Wing Sang Cheung, Kornmodsbakken 150, 8210 Århus V, Danmark  
(511) **Klasse** 42.



(111) Reg. nr.: VR 03.805 1995  
(210) Ans. nr.: VA 02.032 1995

(151) Reg. dato: 16 jun 1995  
(220) Ans. dato: 14 mar 1995

# SWEETBITS

## EKSKLUSIVE ENGELSKE KARELLER

(730) **Indehaver:** Henrik Winther-Olsen, Kapelvej 4, 4623 Ll. Skensved, Danmark  
(511) **Klasse 30.**

(111) Reg. nr.: VR 03.806 1995  
(210) Ans. nr.: VA 02.193 1995

(151) Reg. dato: 16 jun 1995  
(220) Ans. dato: 20 mar 1995

# INDBLIK

(730) **Indehaver:** Dun & Bradstreet International A/S, Egegårdsvej 39, 2610 Rødovre, Danmark  
(511) **Klasse 16,32.**

(111) Reg. nr.: VR 03.807 1995  
(210) Ans. nr.: VA 02.194 1995

(151) Reg. dato: 16 jun 1995  
(220) Ans. dato: 20 mar 1995

# I N - S H O P M A R K E T I N G

(730) **Indehaver:** IN-SHOP MARKETING v/Søren Palmelund, Orla Lehmanngade 1, 7100 Vejle, Danmark  
(511) **Klasse 6,16,35,42.**  
(591) **Farvetekst:** Mærket er udført i farver.

(111) Reg. nr.: VR 03.808 1995  
(210) Ans. nr.: VA 02.233 1995

(151) Reg. dato: 16 jun 1995  
(220) Ans. dato: 21 mar 1995

## ULTRACOLOR

(730) **Indehaver:** Eastman Kodak Company, 343, State Street, Rochester, New York 14650, USA  
(740/750) **Fuldmægtig:** Budde, Schou & Co. A/S, Sundkrosgade 10, 2100 København Ø  
(511/510) **Klasse 9:** Computerprintere og computersoftware.

(111) Reg. nr.: VR 03.809 1995  
(210) Ans. nr.: VA 02.280 1995

(151) Reg. dato: 16 jun 1995  
(220) Ans. dato: 20 mar 1995

# SKAGENROSEN

(730) **Indehaver:** RAVBUTIKKEN, Sct. Laurentii Vej 60 E, 9990 Skagen, Danmark  
(511) **Klasse 14.**

(111) Reg. nr.: VR 03.810 1995  
(210) Ans. nr.: VA 02.289 1995

(151) Reg. dato: 16 jun 1995  
(220) Ans. dato: 23 mar 1995

# UNI CYLINDER

## STAINLESS

(730) **Indehaver:** Kim Nielsen, Kildebakken 3, 4220 Korsør, Danmark  
(511/510) **Klasse 7:** Cylindere.

(111) Reg. nr.: VR 03.811 1995  
(210) Ans. nr.: VA 02.301 1995

(151) Reg. dato: 16 jun 1995  
(220) Ans. dato: 23 mar 1995

## IMMOBILON

(730) **Indehaver:** Reckitt & Colman (Overseas) Limited, Dansom Lane, Hull, HU8 7DS, Storbritannien  
(740/750) **Fuldmægtig:** Hofman-Bang & Boutard A/S, Adelgade 15, 1304 København K  
(511/510) **Klasse 5:** Veterinærmedicinske præparater.

(111) Reg. nr.: VR 03.812 1995  
(210) Ans. nr.: VA 02.306 1995

(151) Reg. dato: 16 jun 1995  
(220) Ans. dato: 23 mar 1995

## LINDA

(730) **Indehaver:** EIRIMPORTS LIMITED, 158/163 Richmond Road, Fairview, Dublin 3, Irland  
(740/750) **Fuldmægtig:** Internationalt Patent-Bureau, Høje Taastrup Boulevard 23, 2630 Taastrup  
(511/510) **Klasse 28:** Spil og legetøj, dukker og tilbehør til dukker.

(111) Reg. nr.: VR 03.813 1995  
(210) Ans. nr.: VA 02.449 1995

(151) Reg. dato: 16 jun 1995  
(220) Ans. dato: 28 mar 1995

## SEAT INCA

(730) **Indehaver:** SEAT, S. A., Zona Franca, Calle 2, no. 1, E-08040 Barcelona, Spanien  
(740/750) **Fuldmægtig:** Internationalt Patent-Bureau, Høje Taastrup Boulevard 23, 2630 Taastrup  
(511/510) **Klasse 12:** Befordringsmidler til brug på land samt dele og tilbehør (ikke indeholdt i andre klasser) hertil.

(111) Reg. nr.: VR 03.814 1995  
(210) Ans. nr.: VA 02.480 1995

(151) Reg. dato: 16 jun 1995  
(220) Ans. dato: 29 mar 1995

## VANNUCCI

(730) **Indehaver:** Dress Partner Amba, Immerkær 54, 2650 Hvidovre, Danmark  
(511) **Klasse 25.**

(111) Reg. nr.: VR 03.815 1995  
(210) Ans. nr.: VA 02.489 1995

(151) Reg. dato: 16 jun 1995  
(220) Ans. dato: 29 mar 1995

## INTERIOR DESIGN

(730) **Indehaver:** Nu Skin International, Inc., 75 West Center Street, Provo, Utah 84601, USA  
(740/750) **Fuldmægtig:** Hofman-Bang & Boutard A/S, Adelgade 15, 1304 København K  
(511) **Klasse 5,29,32.**



(111) Reg. nr.: VR 03.816 1995  
(210) Ans. nr.: VA 02.509 1995

(151) Reg. dato: 16 jun 1995  
(220) Ans. dato: 30 mar 1995

## REMAX

(730) **Indehaver:** Rendamax B. V., Hamstraat 76, 6465 AG Kerkrade, Holland  
(740/750) **Fuldmægtig:** Jette Sandel Trademarks A/S, Postbox 130, Carl Plougsvej 65, 3460 Birkerød  
(511/510) **Klasse 11:** Apparater til belysning, opvarmning, dampdannelse, kogning, køling, tørring, ventilation og vandledning samt sanitetsinstallationer; kedler, varmtvandsbeholdere og fyr til centralvarme, til varmtvandsforsyning og til anden industriel anvendelse; dampkedler (ikke dele af maskiner); dele og tilbehør (ikke indeholdt i andre klasser) til alle de forannævnte varer.

(111) Reg. nr.: VR 03.817 1995  
(210) Ans. nr.: VA 02.510 1995

(151) Reg. dato: 16 jun 1995  
(220) Ans. dato: 30 mar 1995

## TRIMAX

(730) **Indehaver:** Rendamax B. V., Hamstraat 76, 6465 AG Kerkrade, Holland  
(740/750) **Fuldmægtig:** Jette Sandel Trademarks A/S, Postbox 130, Carl Plougsvej 65, 3460 Birkerød  
(511/510) **Klasse 11:** Apparater til belysning, opvarmning, dampdannelse, kogning, køling, tørring, ventilation og vandledning samt sanitetsinstallationer; kedler, varmtvandsbeholdere og fyr til centralvarme, til varmtvandsforsyning og til anden industriel anvendelse; dampkedler (ikke dele af maskiner); dele og tilbehør (ikke indeholdt i andre klasser) til alle de forannævnte varer.

(111) Reg. nr.: VR 03.818 1995  
(210) Ans. nr.: VA 02.550 1995

(151) Reg. dato: 16 jun 1995  
(220) Ans. dato: 31 mar 1995

## GUESS

(730) **Indehaver:** Guess?, Inc., a corporation of the State of Delaware, 1444 South Alameda Street, Los Angeles, Californien 90021, USA  
(740/750) **Fuldmægtig:** Hofman-Bang & Boutard A/S, Adelgade 15, 1304 København K  
(511) **Klasse 14.**

(111) Reg. nr.: VR 03.819 1995  
(210) Ans. nr.: VA 02.551 1995

(151) Reg. dato: 16 jun 1995  
(220) Ans. dato: 31 mar 1995



(730) **Indehaver:** Guess?, Inc., a corporation of the State of Delaware, 1444 South Alameda Street, Los Angeles, Californien 90021, USA  
(740/750) **Fuldmægtig:** Hofman-Bang & Boutard A/S, Adelgade 15, 1304 København K  
(511) **Klasse 14.**

(111) Reg. nr.: VR 03.820 1995  
(210) Ans. nr.: VA 02.552 1995

(151) Reg. dato: 16 jun 1995  
(220) Ans. dato: 31 mar 1995

## MIDNIGHT

(730) **Indehaver:** AUTOMOBILES PEUGEOT, Société Anonyme, 75, Avenue de la Grande Armée, F-75116 Paris, Frankrig  
(740/750) **Fuldmægtig:** Hofman-Bang & Boutard A/S, Adelgade 15, 1304 København K  
(511/510) **Klasse 12:** Køretøjer, befordringsmidler til brug på land, i luften eller i vandet.

(111) Reg. nr.: VR 03.821 1995  
(210) Ans. nr.: VA 02.554 1995

(151) Reg. dato: 16 jun 1995  
(220) Ans. dato: 31 mar 1995

## RELAY

(730) **Indehaver:** BASF Aktiengesellschaft, Carl-Bosch-Straße 38, Ludwigshafen am Rhein, Tyskland  
(740/750) **Fuldmægtig:** Hofman-Bang & Boutard A/S, Adelgade 15, 1304 København K  
(511/510) **Klasse 1:** Kemiske produkter til anvendelse i landbrugs-, havebrugs- og skovbrugsøjemed, gødning, vækstregulerende præparater til planter.  
(511/510) **Klasse 5:** Fungicider, herbicider, pesticider, præparater til udryddelse af skadedyr.

(111) Reg. nr.: VR 03.822 1995  
(210) Ans. nr.: VA 02.555 1995

(151) Reg. dato: 16 jun 1995  
(220) Ans. dato: 31 mar 1995

## TETRIS

(730) **Indehaver:** BASF Aktiengesellschaft, Carl-Bosch-Straße 38, Ludwigshafen am Rhein, Tyskland  
(740/750) **Fuldmægtig:** Hofman-Bang & Boutard A/S, Adelgade 15, 1304 København K  
(511/510) **Klasse 1:** Kemiske produkter til anvendelse i landbrugs-, havebrugs- og skovbrugsøjemed, gødning, vækstregulerende præparater til planter.  
(511/510) **Klasse 5:** Fungicider, herbicider, pesticider, præparater til udryddelse af skadedyr.

(111) Reg. nr.: VR 03.823 1995  
(210) Ans. nr.: VA 02.556 1995

(151) Reg. dato: 16 jun 1995  
(220) Ans. dato: 31 mar 1995

## ALTRO PRISMATIC

(730) **Indehaver:** Altro Limited, Works Road, Letchworth, Hertfordshire SG6 1NW, Storbritannien  
(740/750) **Fuldmægtig:** Hofman-Bang & Boutard A/S, Adelgade 15, 1304 København K  
(511/510) **Klasse 27:** Væg-, gulv- og trappebeklædningsmateriale.

(111) Reg. nr.: VR 03.824 1995  
(210) Ans. nr.: VA 02.593 1995

(151) Reg. dato: 16 jun 1995  
(220) Ans. dato: 03 apr 1995



(730) **Indehaver:** Cooper Industries, Inc., a corporation of the State of Ohio, 1001 Fannin, Suite 4000, Houston, Texas 77002, USA  
(740/750) **Fuldmægtig:** Hofman-Bang & Boutard A/S, Adelgade 15, 1304 København K  
(511/510) **Klasse 9:** Smeltesikringer og strømbeskyttere, herunder high-speed smeltesikringer til beskyttelse af halvlederprodukter.



(111) Reg. nr.: VR 03.825 1995  
(210) Ans. nr.: VA 02.595 1995

(151) Reg. dato: 16 jun 1995  
(220) Ans. dato: 03 apr 1995

## OLMEC

(730) **Indehaver:** Imperial Chemical Industries PLC, Imperial Chemical House, Millbank, London SW1P 3JF, Storbritannien  
(740/750) **Fuldmægtig:** Hofman-Bang & Boutard A/S, Adelgade 15, 1304 København K  
(511/510) **Klasse 1:** Sensibiliseret papir og film.  
(511/510) **Klasse 9:** Elektronisk udstyr til trykning, exponerede film og kassetter til film.  
(511/510) **Klasse 16:** Papir, farvebånd.

(111) Reg. nr.: VR 03.826 1995  
(210) Ans. nr.: VA 02.596 1995

(151) Reg. dato: 16 jun 1995  
(220) Ans. dato: 03 apr 1995

## COOL-BAG

(730) **Indehaver:** Anders Bendt, Sandbakken 11, 8270 Højbjerg, Danmark  
(511) **Klasse 1.**

(111) Reg. nr.: VR 03.827 1995  
(210) Ans. nr.: VA 02.612 1995

(151) Reg. dato: 16 jun 1995  
(220) Ans. dato: 04 apr 1995



(730) **Indehaver:** DELTA AIR LINES, INC., a corporation of State of Delaware, 100 West Tenth Street, Wilmington, Delaware, USA  
(740/750) **Fuldmægtig:** Chas. Hude, H. C. Andersens Boulevard 33, 1553 København V  
(511/510) **Klasse 39:** Lufttransport.  
(591) **Farvetekst:** Mærket er udført i farver.

(111) Reg. nr.: VR 03.828 1995  
(210) Ans. nr.: VA 02.613 1995

(151) Reg. dato: 16 jun 1995  
(220) Ans. dato: 04 apr 1995

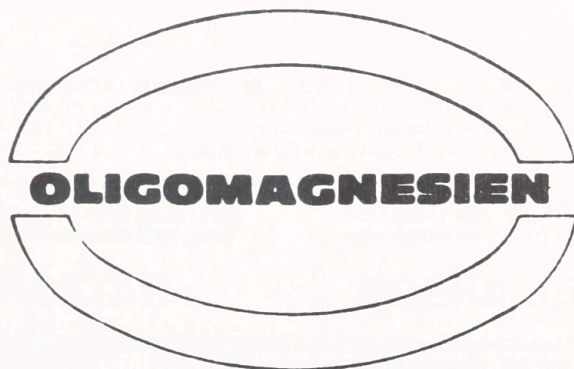

(730) **Indehaver:** TIMAC S. A., 27 avenue Franklin Roosevelt, 35400 Saint Malo, Frankrig  
(740/750) **Fuldmægtig:** Chas. Hude, H. C. Andersens Boulevard 33, 1553 København V  
(511/510) **Klasse 1:** Gødningsmidler mod jordbundsmangler.

(111) Reg. nr.: VR 03.829 1995  
(210) Ans. nr.: VA 02.615 1995

(151) Reg. dato: 16 jun 1995  
(220) Ans. dato: 04 apr 1995

## POLY NATURAL COLORS

(730) **Indehaver:** Henkel Kommanditgesellschaft auf Aktien, D-40191 Düsseldorf, Tyskland  
(740/750) **Fuldmægtig:** Chas. Hude, H. C. Andersens Boulevard 33, 1553 København V  
(511/510) **Klasse 3:** Kosmetiske midler til legemspleje, midler til skønhedspleje, midler til pleje, rengøring, toning, blondering, farvning, fiksering og varig formforandring samt bølgning af håret.

(111) Reg. nr.: VR 03.830 1995  
(210) Ans. nr.: VA 02.616 1995

(151) Reg. dato: 16 jun 1995  
(220) Ans. dato: 04 apr 1995

## POLY COLORS OF NATURE

(730) **Indehaver:** Henkel Kommanditgesellschaft auf Aktien, D-40191 Düsseldorf, Tyskland  
(740/750) **Fuldmægtig:** Chas. Hude, H. C. Andersens Boulevard 33, 1553 København V  
(511/510) **Klasse 3:** Kosmetiske midler til legemspleje, midler til skønhedspleje, midler til pleje, rengøring, toning, blondering, farvning, fiksering og varig formforandring samt bølgning af håret.

(111) Reg. nr.: VR 03.831 1995  
(210) Ans. nr.: VA 02.624 1995

(151) Reg. dato: 16 jun 1995  
(220) Ans. dato: 04 apr 1995

## CHATEAU LAFITE ROTHSCHILD

(730) **Indehaver:** SOCIETE CIVILE DE CHATEAU LAFITE ROTHSCHILD, 33, rue de la Baume, F-75008 Paris, Frankrig  
(740/750) **Fuldmægtig:** Internationalt Patent-Bureau, Høje Taastrup Boulevard 23, 2630 Taastrup  
(511) **Klasse 34.**

(111) Reg. nr.: VR 03.832 1995  
(210) Ans. nr.: VA 02.625 1995

(151) Reg. dato: 16 jun 1995  
(220) Ans. dato: 04 apr 1995



(730) **Indehaver:** DIRLAND SA, 12 Avenue de Verdun, F-52100 Saint-Dizier, Frankrig  
(740/750) **Fuldmægtig:** Hofman-Bang & Boutard A/S, Adelgade 15, 1304 København K  
(511/510) **Klasse 9:** Sendeapparater, offentlige frekvensbåndsmottagere, radiokommunikationsantenner til offentlige frekvensbånd og/eller til radiotelefoner, radiotelefoniske sende-modtageapparater, bærbare og/eller flytbare radiotelefoner; videnskabelige, nautiske, geodætiske, elektriske, fotografiske, kinematografiske og optiske apparater og instrumenter samt apparater og instrumenter til vejning, måling, signalering, kontrol, livredning og undervisning, apparater til optagelse, transmission og gengivelse af lyd eller billed, magnetiske databærere, lydplader, møntautomater og -apparater, kasseapparater, regnemaskiner og databehandlingsudstyr, ildslukningsapparater.  
(591) **Farvetekst:** Mærket er udført i farver.

(300) **Prioritet:**  
06 okt 1994 94/539.133 Frankrig



(111) Reg. nr.: VR 03.833 1995  
(210) Ans. nr.: VA 02.628 1995

(151) Reg. dato: 16 jun 1995  
(220) Ans. dato: 04 apr 1995



(730) **Indehaver:** NORTHERN TELECOM LIMITED, World Trade Center of Montreal, 380 St. Antoine Street West, 8th Floor, Montreal, Quebec H2Y 3Y4, Canada  
(740/750) **Fuldmægtig:** Hofman-Bang & Boutard A/S, Adelgade 15, 1304 København K  
(511/510) **Klasse 9:** Telekommunikationsudstyr, herunder telefoner, telefonomstillingsudstyr, mobiltelefonudstyr, udstyr til trådløs kommunikation, fiber-optiske kabler, transmissionsudstyr, optagne computerprogrammer.

(111) Reg. nr.: VR 03.834 1995  
(210) Ans. nr.: VA 02.634 1995

(151) Reg. dato: 16 jun 1995  
(220) Ans. dato: 04 apr 1995



(730) **Indehaver:** DynaVision v/Jan Meyrowitsch, Københavns Forskerby SYMBION, Fruebjergvej 3, 2100 København Ø, Danmark  
(740/750) **Fuldmægtig:** CEK Patents & Trademarks, Symbion, Fruebjergvej 3, 2100 København Ø  
(511) **Klasse 9,42.**

(111) Reg. nr.: VR 03.835 1995  
(210) Ans. nr.: VA 02.635 1995

(151) Reg. dato: 16 jun 1995  
(220) Ans. dato: 04 apr 1995

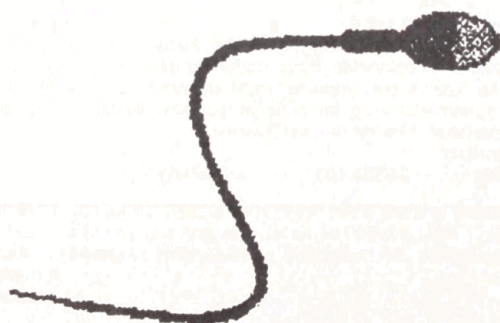

(730) **Indehaver:** DynaVision v/Jan Meyrowitsch, Københavns Forskerby SYMBION, Fruebjergvej 3, 2100 København Ø, Danmark  
(740/750) **Fuldmægtig:** CEK Patents & Trademarks, Symbion, Fruebjergvej 3, 2100 København Ø  
(511) **Klasse 9,42.**

(111) Reg. nr.: VR 03.836 1995  
(210) Ans. nr.: VA 02.638 1995

(151) Reg. dato: 16 jun 1995  
(220) Ans. dato: 04 apr 1995

## NUTOKA

(730) **Indehaver:** ALDI Marked K/S, Rørgangen 1-5, 2690 Karlslunde, Danmark  
(740/750) **Fuldmægtig:** Plougmann & Vingtoft A/S, Sankt Annæ Plads 11, Postboks 3007, 1021 København K  
(511) **Klasse 30.**

(111) Reg. nr.: VR 03.837 1995  
(210) Ans. nr.: VA 02.639 1995

(151) Reg. dato: 16 jun 1995  
(220) Ans. dato: 04 apr 1995

## KURPFALZ KEKS

(730) **Indehaver:** ALDI Marked K/S, Rørgangen 1-5, 2690 Karlslunde, Danmark  
(740/750) **Fuldmægtig:** Plougmann & Vingtoft A/S, Sankt Annæ Plads 11, Postboks 3007, 1021 København K  
(511) **Klasse 30.**

(111) Reg. nr.: VR 03.838 1995  
(210) Ans. nr.: VA 02.641 1995

(151) Reg. dato: 16 jun 1995  
(220) Ans. dato: 04 apr 1995

## FORTAVIVE

(730) **Indehaver:** L' OREAL, Société Anonyme, 14, rue Royale, F-75008 Paris, Frankrig  
(740/750) **Fuldmægtig:** Plougmann & Vingtoft A/S, Sankt Annæ Plads 11, Postboks 3007, 1021 København K  
(511/510) **Klasse 3:** Parfume, toiletvand; geléer og salte (ikke-medicinske) til kar- og brusebade; toiletsæbe; kropsdeodoranter; kosmetiske præparater nemlig cremer, mælke, lotioner, geléer og pudder til ansigt, krop og hænder; kosmetiske solpræparater; make-up præparater; shampoo; gelé, spray, mousse og balsam til sætning og pleje af håret; hårlak; hårfarvnings- og hårfarvningspræparater; permanentpræparater til bølging og krølning af hår; æteriske olier til personlig brug; tandplejemidler.

(111) Reg. nr.: VR 03.839 1995  
(210) Ans. nr.: VA 02.648 1995

(151) Reg. dato: 16 jun 1995  
(220) Ans. dato: 05 apr 1995

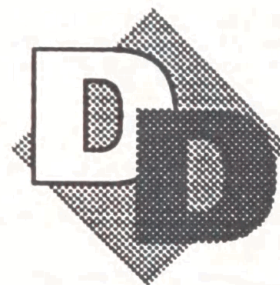

(730) **Indehaver:** DEFU DATA a. m. b. a., Gl. Lundtoftevej 1D, Postboks 107, 2800 Lyngby, Danmark  
(511/510) **Klasse 9:** Databehandlingsudstyr.  
(511/510) **Klasse 42:** Programmering af computere.

(111) Reg. nr.: VR 03.840 1995  
(210) Ans. nr.: VA 02.661 1995

(151) Reg. dato: 16 jun 1995  
(220) Ans. dato: 05 apr 1995

## BEL ARBOR

(730) **Indehaver:** Fetzer Vineyards, a corporation of the State of California, P. O. Box 227, Redwood Valley, Californien 95470, USA  
(740/750) **Fuldmægtig:** Internationalt Patent-Bureau, Høje Taastrup Boulevard 23, 2630 Taastrup  
(511/510) **Klasse 33:** Vin.



(111) Reg. nr.: VR 03.841 1995  
(210) Ans. nr.: VA 02.663 1995

(151) Reg. dato: 16 jun 1995  
(220) Ans. dato: 05 apr 1995



(730) **Indehaver:** Avex D. D. Inc., 22 Soho Square, London W1V 5FJ, Storbritannien  
(740/750) **Fuldmægtig:** Hofman-Bang & Boutard A/S, Adelgade 15, 1304 København K  
(511/510) **Klasse 9:** Lydplader, videokassetter (optagne), lydband (optagne), apparater til optagelse af lyd eller billede, compact discs, magnetiske databærere, grammofoonpladespillere, kassettebåndoptagere; fjernbetjeningsapparater; videooptagere og -afspillere; fjernsynsapparater.  
(511/510) **Klasse 16:** Tryksager.

(111) Reg. nr.: VR 03.842 1995  
(210) Ans. nr.: VA 02.664 1995

(151) Reg. dato: 16 jun 1995  
(220) Ans. dato: 05 apr 1995

## RIGHTFAX

(730) **Indehaver:** Cracchiolo & Feder, Inc., a corporation of the State of Arizona, 4400 East Broadway, Suite 312, Tucson, Arizona 85711, USA  
(740/750) **Fuldmægtig:** Hofman-Bang & Boutard A/S, Adelgade 15, 1304 København K  
(511/510) **Klasse 9:** Computer software til lokalnetværk til afsendelse og modtagelse af faksimiletransmissioner.

(111) Reg. nr.: VR 03.843 1995  
(210) Ans. nr.: VA 02.665 1995

(151) Reg. dato: 16 jun 1995  
(220) Ans. dato: 05 apr 1995

## EVOCOLOR

(730) **Indehaver:** Tikkurila Oy, Kuninkaantie 1, SF-01300 Vantaa, Finland  
(740/750) **Fuldmægtig:** Hofman-Bang & Boutard A/S, Adelgade 15, 1304 København K  
(511) **Klasse 2.**

(111) Reg. nr.: VR 03.844 1995  
(210) Ans. nr.: VA 02.671 1995

(151) Reg. dato: 16 jun 1995  
(220) Ans. dato: 05 apr 1995

## AMISTAR

(730) **Indehaver:** ZENECA LIMITED, 15 Stanhope Gate, London W1Y 6LN, Storbritannien  
(740/750) **Fuldmægtig:** Hofman-Bang & Boutard A/S, Adelgade 15, 1304 København K  
(511/510) **Klasse 5:** Pesticider, herbicider, insekticider, fungicider, præparater til udryddelse af skadedyr.

(111) Reg. nr.: VR 03.845 1995  
(210) Ans. nr.: VA 02.677 1995

(151) Reg. dato: 16 jun 1995  
(220) Ans. dato: 05 apr 1995

## BLUE GIRL

(730) **Indehaver:** Jebesen & Co., Ltd., 22nd Floor, Prince's Building, Central, Hong Kong  
(740/750) **Fuldmægtig:** Budde, Schou & Co. A/S, Sundkrogsgade 10, 2100 København Ø  
(511) **Klasse 32.**

(111) Reg. nr.: VR 03.846 1995  
(210) Ans. nr.: VA 02.678 1995

(151) Reg. dato: 16 jun 1995  
(220) Ans. dato: 05 apr 1995

藍妹

(730) **Indehaver:** Jebesen & Co., Ltd., 22nd Floor, Prince's Building, Central, Hong Kong  
(740/750) **Fuldmægtig:** Budde, Schou & Co. A/S, Sundkrogsgade 10, 2100 København Ø  
(511) **Klasse 32.**

(111) Reg. nr.: VR 03.847 1995  
(210) Ans. nr.: VA 02.679 1995

(151) Reg. dato: 16 jun 1995  
(220) Ans. dato: 05 apr 1995



(730) **Indehaver:** Jebesen & Co., Ltd., 22nd Floor, Prince's Building, Central, Hong Kong  
(740/750) **Fuldmægtig:** Budde, Schou & Co. A/S, Sundkrogsgade 10, 2100 København Ø  
(511) **Klasse 32.**



(111) Reg. nr.: VR 03.848 1995  
(210) Ans. nr.: VA 02.693 1995

(151) Reg. dato: 16 jun 1995  
(220) Ans. dato: 05 apr 1995



(730) **Indehaver:** dk-TEKNIK, Gladsaxe Møllevej 15, 2860 Søborg, Danmark  
(740/750) **Fuldmægtig:** Hans H. Haraldsted Ingeniør- og Handelsfirma ApS, Ellegaardspark 19, Postbox 107, 3520 Farum  
(511) **Klasse** 4,11,42.

(111) Reg. nr.: VR 03.849 1995  
(210) Ans. nr.: VA 02.698 1995

(151) Reg. dato: 16 jun 1995  
(220) Ans. dato: 06 apr 1995



**European  
Foodservice  
& Distribution**

(730) **Indehaver:** Ove Juel-Christensen A/S, Stubbeløbgade 3, 2100 København Ø, Danmark  
(511) **Klasse** 29-30.

(111) Reg. nr.: VR 03.850 1995  
(210) Ans. nr.: VA 02.704 1995

(151) Reg. dato: 16 jun 1995  
(220) Ans. dato: 06 apr 1995

# Origo

Udvikling gennem indsigt

(730) **Indehaver:** SEB Erhvervspsykologisk Rådgivningscenter v/Henrik Sebastian Nybo, Nygade 6, 3th, 1164 København K, Danmark  
(511/510) **Klasse 16:** Tryksager, instruktions- og undervisningsmateriale (dog ikke apparater), tryktyper, klichéer.  
(511/510) **Klasse 41:** Uddannelses- og undervisningsvirksomhed.  
(511/510) **Klasse 42:** Psykologvirksomhed.  
(591) **Farvetekst:** Mærket er udført i farver.

(111) Reg. nr.: VR 03.851 1995  
(210) Ans. nr.: VA 02.723 1995

(151) Reg. dato: 16 jun 1995  
(220) Ans. dato: 06 apr 1995



(730) **Indehaver:** KCI-KONE Cranes International Corporation, Koneenkatu 8, Hyvinkää, Finland  
(740/750) **Fuldmægtig:** Hofman-Bang & Boutard A/S, Adelgade 15, 1304 København K  
(511) **Klasse** 7,37.  
(300) **Prioritet:**  
14 feb 1995 852/95 Finland

(111) Reg. nr.: VR 03.852 1995  
(210) Ans. nr.: VA 02.725 1995

(151) Reg. dato: 16 jun 1995  
(220) Ans. dato: 06 apr 1995

## HOSTAGLAS

(730) **Indehaver:** Hoechst Aktiengesellschaft, Brüningstrasse 45, D-65926 Frankfurt/Main, Tyskland  
(740/750) **Fuldmægtig:** Budde, Schou & Co. A/S, Sundkrogsvej 10, 2100 København Ø  
(511/510) **Klasse 1:** Kunststoffer i rå tilstand.  
(511/510) **Klasse 17:** Varer af kunststof (halvfabrikata).

(111) Reg. nr.: VR 03.853 1995  
(210) Ans. nr.: VA 02.731 1995

(151) Reg. dato: 16 jun 1995  
(220) Ans. dato: 06 apr 1995

# Dot-Print

(730) **Indehaver:** Eskofot A/S, Industriparken 35-37, 2750 Ballerup, Danmark  
(740/750) **Fuldmægtig:** Plougmann & Vingtoft A/S, Sankt Annæ Plads 11, Postboks 3007, 1021 København K  
(511/510) **Klasse 1:** Kemiske produkter til industrielle, videnskabelige og fotografiske formål; lysfølsomme printplader.



(111) Reg. nr.: VR 03.854 1995  
(210) Ans. nr.: VA 02.736 1995

(151) Reg. dato: 16 jun 1995  
(220) Ans. dato: 07 apr 1995



Sensitiv Emotionel Bevidstgørelse

## Erhvervspsykologisk Rådgivningscenter

(730) **Indehaver:** SEB Erhvervspsykologisk Rådgivningscenter v/Henrik Sebastian Nybo, Nygade 6, 3 th., 1164 København K, Danmark  
(511/510) **Klasse 16:** Tryksager, instruktions- og undervisningsmateriale (dog ikke apparater), tryktyper, klichéer.  
(511/510) **Klasse 41:** Uddannelses- og undervisningsvirksomhed.  
(511/510) **Klasse 42:** Psykologvirksomhed.  
(591) **Farvetekst:** Mærket er udført i farver.

(111) Reg. nr.: VR 03.855 1995  
(210) Ans. nr.: VA 02.741 1995

(151) Reg. dato: 16 jun 1995  
(220) Ans. dato: 07 apr 1995

## ALCUSAL

(730) **Indehaver:** Sven Eric Bagger, Sjøllandsgade 61 I MF, 7000 Fredericia, Danmark  
(511) **Klasse 3.**

(111) Reg. nr.: VR 03.856 1995  
(210) Ans. nr.: VA 02.742 1995

(151) Reg. dato: 16 jun 1995  
(220) Ans. dato: 07 apr 1995



(730) **Indehaver:** Søren Ravndahl, Lundgårdsvej 34, 8270 Højbjerg, Danmark  
Henrik Linderberg, Ålborggade 8, 4, th., 8000 Århus C, Danmark  
Pia Linderberg, Ålborggade 8, 8000 Århus C, Danmark  
(511) **Klasse 35.**

(111) Reg. nr.: VR 03.857 1995  
(210) Ans. nr.: VA 02.746 1995

(151) Reg. dato: 16 jun 1995  
(220) Ans. dato: 07 apr 1995

## DSM ANDENO

(730) **Indehaver:** DSM Andeno B. V., Grubbenvorsterweg 8, 5928 NX Venlo, Holland  
(740/750) **Fuldmægtig:** Chas. Hude, H. C. Andersens Boulevard 33, 1553 København V  
(511/510) **Klasse 1:** Kemiske produkter til industrielle, videnskabelige og fotografiske formål samt til anvendelse i landbrugs-, havebrugs- og skovbrugsejemed (undtagen fungicider, herbicider og præparater til udryddelse af skadedyr).  
(511/510) **Klasse 5:** Kemiske præparater til farmaceutiske og medicinske formål og til sundhedspleje.  
(511/510) **Klasse 16:** Korrektionsblæk og -væsker, klæbemidler til papirvarer og husholdningsbrug.  
(300) **Prioritet:**  
28 okt 1994 836.241 Beneluxlandene

(111) Reg. nr.: VR 03.858 1995  
(210) Ans. nr.: VA 02.747 1995

(151) Reg. dato: 16 jun 1995  
(220) Ans. dato: 07 apr 1995

## KOLIBRI

(730) **Indehaver:** Alko-Bolagen Ab, Sundholmsstranden 7, 00180 Helsingfors, Finland  
(740/750) **Fuldmægtig:** Chas. Hude, H. C. Andersens Boulevard 33, 1553 København V  
(511/510) **Klasse 33:** Alkoholholdige drikke.  
(300) **Prioritet:**  
10 okt 1994 4980/94 Finland

(111) Reg. nr.: VR 03.859 1995  
(210) Ans. nr.: VA 02.752 1995

(151) Reg. dato: 16 jun 1995  
(220) Ans. dato: 07 apr 1995

## REVEN

(730) **Indehaver:** Rentschler Reven-Lüftungssysteme GmbH, Ludwigstrasse 16-18, D-74372 Sersheim, Tyskland  
(740/750) **Fuldmægtig:** Hofman-Bang & Boutard A/S, Adelgade 15, 1304 København K  
(511/510) **Klasse 11:** Emhætter af ædelstål, aluminium, kobber eller stålplader, luft- og klimatekniske anlæg.

(111) Reg. nr.: VR 03.860 1995  
(210) Ans. nr.: VA 02.753 1995

(151) Reg. dato: 16 jun 1995  
(220) Ans. dato: 07 apr 1995

## SAFLEX-SV

(730) **Indehaver:** Monsanto Company, a corporation of the State of Delaware, 800, N. Lindbergh Boulevard, St. Louis, Missouri 63167, USA  
(740/750) **Fuldmægtig:** Hofman-Bang & Boutard A/S, Adelgade 15, 1304 København K  
(511/510) **Klasse 17:** Plastic i form af film eller plader til brug ved fremstilling af mellemlag eller indlæg til laminater til sikkerhedsglas.

(111) Reg. nr.: VR 03.861 1995  
(210) Ans. nr.: VA 02.754 1995

(151) Reg. dato: 16 jun 1995  
(220) Ans. dato: 07 apr 1995

## SAFLEX-FORMA

(730) **Indehaver:** Monsanto Company, a corporation of the State of Delaware, 800, N. Lindbergh Boulevard, St. Louis, Missouri 63167, USA  
(740/750) **Fuldmægtig:** Hofman-Bang & Boutard A/S, Adelgade 15, 1304 København K  
(511/510) **Klasse 17:** Plastic i form af film eller plader til brug ved fremstilling af mellemlag eller indlæg til laminater til sikkerhedsglas.



(111) Reg. nr.: VR 03.862 1995  
(210) Ans. nr.: VA 02.755 1995

(151) Reg. dato: 16 jun 1995  
(220) Ans. dato: 07 apr 1995

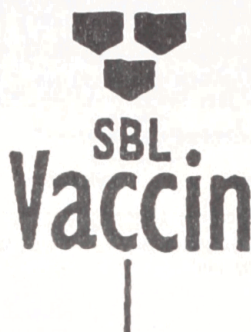

(730) **Indehaver:** SBL Vaccin AB, S-105 21 Stockholm, Sverige  
(740/750) **Fuldmægtig:** Hofman-Bang & Boutard A/S, Adelgade 15, 1304 København K  
(511) **Klasse 5,39.**

(111) Reg. nr.: VR 03.863 1995  
(210) Ans. nr.: VA 02.757 1995

(151) Reg. dato: 16 jun 1995  
(220) Ans. dato: 07 apr 1995

## RÊVE DE MONTEIL

(730) **Indehaver:** Lancaster Group AG, Ludwig-Bertram-Str. 8+10, D-67059 Ludwigshafen, Tyskland  
(740/750) **Fuldmægtig:** Hofman-Bang & Boutard A/S, Adelgade 15, 1304 København K  
(511/510) **Klasse 3:** Parfumer, æteriske olier, kosmetiske præparater, ikke-medicinske toiletpræparater, after-shave præparater, toiletpræparater til bad-ebud og til brusebad, kosmetiske præparater og toiletpræparater til skønhedspleje og kropsspleje, sæber.

(111) Reg. nr.: VR 03.864 1995  
(210) Ans. nr.: VA 02.759 1995

(151) Reg. dato: 16 jun 1995  
(220) Ans. dato: 07 apr 1995



(730) **Indehaver:** LaFace Records, Inc., a corporation of the State of Georgia, Once Capital City Plaza, Suite 1500, 3500 Peachtree Road, N. E. Atlanta, Georgia 30326, USA  
(740/750) **Fuldmægtig:** Hofman-Bang & Boutard A/S, Adelgade 15, 1304 København K  
(511) **Klasse 9.**

(111) Reg. nr.: VR 03.865 1995  
(210) Ans. nr.: VA 02.762 1995

(151) Reg. dato: 16 jun 1995  
(220) Ans. dato: 07 apr 1995

## DulcoDråber

(730) **Indehaver:** BOEHRINGER INGELHEIM INTERNATIONAL GMBH, D-55216 Ingelheim am Rhein, Tyskland  
(740/750) **Fuldmægtig:** Internationalt Patent-Bureau, Høje Taastrup Boulevard 23, 2630 Taastrup  
(511/510) **Klasse 5:** Farmaceutiske præparater, præparater til sundhedspleje.

(111) Reg. nr.: VR 03.866 1995  
(210) Ans. nr.: VA 02.766 1995

(151) Reg. dato: 16 jun 1995  
(220) Ans. dato: 07 apr 1995



(730) **Indehaver:** Elektro-Wärme-Technik Siegfried Petz, Inhaber Siegfried Petz, Flachsländer Str. 8, D-90431 Nürnberg, Tyskland  
(740/750) **Fuldmægtig:** Budde, Schou & Co. A/S, Sundkrosgade 10, 2100 København Ø  
(511/510) **Klasse 10:** Massageapparater samt dele dertil (ikke indeholdt i andre klasser).  
(511/510) **Klasse 11:** Elektriske apparater til opvarmning, tørring og ventilation, klimaapparater, luftforbedringsapparater, varmeblæsere, ventilatorer, elektriske hårtorrere og hårsætningsapparater, dele til de førnævnte varer (ikke indeholdt i andre klasser).  
(511/510) **Klasse 21:** Elektriske apparater til tand- og mundhulerensning, mundskylleapparater, dele til de førnævnte varer (ikke indeholdt i andre klasser).

(111) Reg. nr.: VR 03.867 1995  
(210) Ans. nr.: VA 02.769 1995

(151) Reg. dato: 16 jun 1995  
(220) Ans. dato: 07 apr 1995

## OLMEC

(730) **Indehaver:** Imperial Chemical Industries PLC, Imperial Chemical House, Millbank, London SW1P 3JF, Storbritannien  
(740/750) **Fuldmægtig:** Hofman-Bang & Boutard A/S, Adelgade 15, 1304 København K  
(511/510) **Klasse 1:** Sensibiliseret papir og film.  
(511/510) **Klasse 9:** Elektronisk udstyr til trykning, exponerede film og kassetter til film.  
(511/510) **Klasse 16:** Papir, farvebånd, kassetter.

(111) Reg. nr.: VR 03.868 1995  
(210) Ans. nr.: VA 02.776 1995

(151) Reg. dato: 16 jun 1995  
(220) Ans. dato: 10 apr 1995



(730) **Indehaver:** Robert Groeneveld, Breiterlaan 12, 4907 NV Oosterhout, Holland  
(740/750) **Fuldmægtig:** Jette Sandel Trademarks A/S, Postbox 130, Carl Plougsvej 65, 3460 Birkerød  
(511) **Klasse 9,12,28.**



(111) Reg. nr.: VR 03.869 1995  
(210) Ans. nr.: VA 02.777 1995

(151) Reg. dato: 16 jun 1995  
(220) Ans. dato: 10 apr 1995

(730) **Indehaver:** The Wellcome Foundation Limited, Unicorn House, 160 Euston Road, London NW1 2BP, Storbritannien  
(740/750) **Fuldmægtig:** Jette Sandel Trademarks A/S, Postbox 130, Carl Plougsvej 65, 3460 Birkerød  
(511/510) **Klasse 5:** Farmaceutiske præparater og stoffer.

(111) Reg. nr.: VR 03.870 1995  
(210) Ans. nr.: VA 02.778 1995

(151) Reg. dato: 16 jun 1995  
(220) Ans. dato: 10 apr 1995

## STONE RIDGE

(730) **Indehaver:** Stylmex B. V., Grotestraat 69, 5141 JN Waalwijk, Holland  
(740/750) **Fuldmægtig:** Jette Sandel Trademarks A/S, Postbox 130, Carl Plougsvej 65, 3460 Birkerød  
(511/510) **Klasse 25:** Beklædningsgenstande, fodtøj og hovedbeklædning.

(111) Reg. nr.: VR 03.871 1995  
(210) Ans. nr.: VA 02.779 1995

(151) Reg. dato: 16 jun 1995  
(220) Ans. dato: 10 apr 1995

## DATA-START

(730) **Indehaver:** De danske Handelsskoler (godkendt af Undervisningsministeriet) ved Handelsskolernes Forstander- og Inspektørforening, Nørregade 40 4. sal, 1165 København K, Danmark  
(511) **Klasse 41.**

(111) Reg. nr.: VR 03.872 1995  
(210) Ans. nr.: VA 02.790 1995

(151) Reg. dato: 16 jun 1995  
(220) Ans. dato: 10 apr 1995

## DulcoPerler

(730) **Indehaver:** BOEHRINGER INGELHEIM INTERNATIONAL GMBH, D-55216 Ingelheim am Rhein, Tyskland  
(740/750) **Fuldmægtig:** Internationalt Patent-Bureau, Høje Taastrup Boulevard 23, 2630 Taastrup  
(511/510) **Klasse 5:** Farmaceutiske præparater, præparater til sundhedspleje.

(111) Reg. nr.: VR 03.873 1995  
(210) Ans. nr.: VA 02.791 1995

(151) Reg. dato: 16 jun 1995  
(220) Ans. dato: 10 apr 1995



(730) **Indehaver:** Ordning & Reda Papper och Design AB, Gävlegatan 20, S-113 30 Stockholm, Sverige  
(740/750) **Fuldmægtig:** Internationalt Patent-Bureau, Høje Taastrup Boulevard 23, 2630 Taastrup  
(511) **Klasse 16.**

(111) Reg. nr.: VR 03.874 1995  
(210) Ans. nr.: VA 02.792 1995

(151) Reg. dato: 16 jun 1995  
(220) Ans. dato: 10 apr 1995

## PAPIROSSA

(730) **Indehaver:** Ordning & Reda Papper och Design AB, Gävlegatan 20, S-113 30 Stockholm, Sverige  
(740/750) **Fuldmægtig:** Internationalt Patent-Bureau, Høje Taastrup Boulevard 23, 2630 Taastrup  
(511) **Klasse 16.**

(111) Reg. nr.: VR 03.875 1995  
(210) Ans. nr.: VA 02.795 1995

(151) Reg. dato: 16 jun 1995  
(220) Ans. dato: 10 apr 1995

## KINOMAX

(730) **Indehaver:** AKTIEBOLAGET ASTRA, Västra Mälarehamnen 9, S-151 85 Södertälje, Sverige  
(740/750) **Fuldmægtig:** Internationalt Patent-Bureau, Høje Taastrup Boulevard 23, 2630 Taastrup  
(511/510) **Klasse 5:** Farmaceutiske præparater og stoffer.

(111) Reg. nr.: VR 03.876 1995  
(210) Ans. nr.: VA 02.796 1995

(151) Reg. dato: 16 jun 1995  
(220) Ans. dato: 10 apr 1995

## PRIMADORM

(730) **Indehaver:** AKTIEBOLAGET ASTRA, Västra Mälarehamnen 9, S-151 85 Södertälje, Sverige  
(740/750) **Fuldmægtig:** Internationalt Patent-Bureau, Høje Taastrup Boulevard 23, 2630 Taastrup  
(511/510) **Klasse 5:** Farmaceutiske præparater og stoffer.



(111) Reg. nr.: VR 03.877 1995  
(210) Ans. nr.: VA 02.800 1995

(151) Reg. dato: 16 jun 1995  
(220) Ans. dato: 10 apr 1995



(730) **Indehaver:** PCS Health Systems, Inc., 9501 East Shea Boulevard, Scottsdale, Arizona 85260, USA  
(740/750) **Fuldmægtig:** Hofman-Bang & Boutard A/S, Adelgade 15, 1304 København K  
(511) **Klasse 5,9,35-36.**

(111) Reg. nr.: VR 03.878 1995  
(210) Ans. nr.: VA 02.801 1995

(151) Reg. dato: 16 jun 1995  
(220) Ans. dato: 10 apr 1995



(730) **Indehaver:** HOCHLAND Reich, Summer & Co., Kemptener Str. 17, D-88178 Heimenkirch/Allgäu, Tyskland  
(740/750) **Fuldmægtig:** Hofman-Bang & Boutard A/S, Adelgade 15, 1304 København K  
(511/510) **Klasse 29:** Ost.  
(591) **Farvetekst:** Mærket er udført i farver.

(111) Reg. nr.: VR 03.879 1995  
(210) Ans. nr.: VA 02.802 1995

(151) Reg. dato: 16 jun 1995  
(220) Ans. dato: 10 apr 1995

## TANGRAM

(730) **Indehaver:** The Procter & Gamble Company, a corporation of the State of Ohio, One Procter & Gamble Plaza, Cincinnati, Ohio 45202, USA  
(740/750) **Fuldmægtig:** Hofman-Bang & Boutard A/S, Adelgade 15, 1304 København K  
(511/510) **Klasse 3:** Toiletsæbe, parfumerivarer, æteriske olier og kosmetiske præparater.  
(300) **Prioritet:**  
30 nov 1994 838245 Beneluxlandene

(111) Reg. nr.: VR 03.880 1995  
(210) Ans. nr.: VA 02.804 1995

(151) Reg. dato: 16 jun 1995  
(220) Ans. dato: 10 apr 1995

## SIGNS

(730) **Indehaver:** The Procter & Gamble Company, a corporation of the State of Ohio, One Procter & Gamble Plaza, Cincinnati, Ohio 45202, USA  
(740/750) **Fuldmægtig:** Hofman-Bang & Boutard A/S, Adelgade 15, 1304 København K  
(511/510) **Klasse 3:** Toiletsæbe, parfumerivarer, æteriske olier og kosmetiske præparater.  
(300) **Prioritet:**  
30 nov 1994 838242 Beneluxlandene

(111) Reg. nr.: VR 03.881 1995  
(210) Ans. nr.: VA 02.808 1995

(151) Reg. dato: 16 jun 1995  
(220) Ans. dato: 10 apr 1995

## BERGKELDER

(730) **Indehaver:** Die Bergkelder Beperk, Aan-de-Wagenweg, Stellenbosch, Sydafrika  
(740/750) **Fuldmægtig:** Chas. Hude, H. C. Andersens Boulevard 33, 1553 København V  
(511/510) **Klasse 33:** Alkoholholdige drikke (dog ikke øl).

(111) Reg. nr.: VR 03.882 1995  
(210) Ans. nr.: VA 02.814 1995

(151) Reg. dato: 16 jun 1995  
(220) Ans. dato: 10 apr 1995



(730) **Indehaver:** Magneti Marelli S. p. A., Via Griziotti 4, 20145 Milano, Italien  
(740/750) **Fuldmægtig:** Th. Ostenfeld Patentbureau A/S, Bredgade 41, Box 1183, 1011 København K  
(511/510) **Klasse 14:** Ure, horologiske og kronometriske instrumenter, også i ædle metaller, til enhver brug.  
(300) **Prioritet:**  
10 feb 1995 T095C000474 Italien

(111) Reg. nr.: VR 03.883 1995  
(210) Ans. nr.: VA 02.815 1995

(151) Reg. dato: 16 jun 1995  
(220) Ans. dato: 10 apr 1995



(730) **Indehaver:** Magneti Marelli S. p. A., Via Griziotti 4, 20145 Milano, Italien  
(740/750) **Fuldmægtig:** Th. Ostenfeld Patentbureau A/S, Bredgade 41, Box 1183, 1011 København K  
(511/510) **Klasse 14:** Ure, horologiske og kronometriske instrumenter, også i ædle metaller, til enhver brug.  
(300) **Prioritet:**  
10 feb 1995 T095C000473 Italien



(111) Reg. nr.: VR 03.884 1995  
(210) Ans. nr.: VA 02.828 1995

(151) Reg. dato: 16 jun 1995  
(220) Ans. dato: 11 apr 1995

## Palads Hotel

(730) **Indehaver:** Gerner Bach Nielsen, Sct. Mathiasgade 5, 8800 Viborg, Danmark  
(740/750) **Fuldmægtig:** Advokatfirmaet Dahl v/Nils-Erik Kallmayer, Gravene 2, 8800 Viborg  
(511) **Klasse 42.**

(111) Reg. nr.: VR 03.885 1995  
(210) Ans. nr.: VA 02.855 1995

(151) Reg. dato: 16 jun 1995  
(220) Ans. dato: 11 apr 1995



## BIONORICA

(730) **Indehaver:** Apotheker Popp oHG, Schlaunstrasse 11, 90480 Nürnberg, Tyskland  
(740/750) **Fuldmægtig:** Chas. Hude, H. C. Andersens Boulevard 33, 1553 København V  
(511/510) **Klasse 5:** Lægemidler.

(111) Reg. nr.: VR 03.886 1995  
(210) Ans. nr.: VA 02.857 1995

(151) Reg. dato: 16 jun 1995  
(220) Ans. dato: 11 apr 1995

## AGNUCASTON

(730) **Indehaver:** Plantamed Arzneimittel GmbH, Kerschensteinerstrasse 11 - 15, 92318 Neumarkt, Tyskland  
(740/750) **Fuldmægtig:** Chas. Hude, H. C. Andersens Boulevard 33, 1553 København V  
(511/510) **Klasse 5:** Lægemidler.

(111) Reg. nr.: VR 03.887 1995  
(210) Ans. nr.: VA 02.858 1995

(151) Reg. dato: 16 jun 1995  
(220) Ans. dato: 11 apr 1995

## BRONCHIPRET

(730) **Indehaver:** Plantamed Arzneimittel GmbH, Kerschensteinerstrasse 11 - 15, 92318 Neumarkt, Tyskland  
(740/750) **Fuldmægtig:** Chas. Hude, H. C. Andersens Boulevard 33, 1553 København V  
(511/510) **Klasse 5:** Lægemidler.

(111) Reg. nr.: VR 03.888 1995  
(210) Ans. nr.: VA 02.859 1995

(151) Reg. dato: 16 jun 1995  
(220) Ans. dato: 11 apr 1995

## SMA PEGASUS

(730) **Indehaver:** Scottish Mutual Assurance plc, 109 St Vincent Street, Glasgow G2 5HN, Scotland, Storbritannien  
(740/750) **Fuldmægtig:** Chas. Hude, H. C. Andersens Boulevard 33, 1553 København V  
(511/510) **Klasse 36:** Helbreds- og sygeforsikring.

(111) Reg. nr.: VR 03.889 1995  
(210) Ans. nr.: VA 02.861 1995

(151) Reg. dato: 16 jun 1995  
(220) Ans. dato: 11 apr 1995

## ROLLER POP

(730) **Indehaver:** TOPPS IRELAND LIMITED, Innishmore, Ballincollig, County Cork, Irland  
(740/750) **Fuldmægtig:** Chas. Hude, H. C. Andersens Boulevard 33, 1553 København V  
(511/510) **Klasse 30.** Registreringen omfatter ikke cerealbaserede varer.

(111) Reg. nr.: VR 03.890 1995  
(210) Ans. nr.: VA 02.863 1995

(151) Reg. dato: 16 jun 1995  
(220) Ans. dato: 11 apr 1995

## SUAVE

(730) **Indehaver:** CALSUAVE-INDUSTRIA DE CALÇADO, LDA, Monte Alvar - Ronfe, 4800 GUIMARAES, Portugal  
(740/750) **Fuldmægtig:** Chas. Hude, H. C. Andersens Boulevard 33, 1553 København V  
(511/510) **Klasse 25:** Fodtøj.

(111) Reg. nr.: VR 03.891 1995  
(210) Ans. nr.: VA 02.867 1995

(151) Reg. dato: 16 jun 1995  
(220) Ans. dato: 11 apr 1995



(730) **Indehaver:** SOCIETE D'EXPLOITATION DES GRANDES MARQUES ALIMENTAIRES LIEBIG MAILLE, Tour d'Asnières 4, Avenue Laurent Cély, 92606 Asnières, Frankrig

(740/750) **Fuldmægtig:** Budde, Schou & Co. A/S, Sundkrogsvej 10, 2100 København Ø

(511/510) **Klasse 29:** Kød, fisk, fjerkræ og vildt, kødekstrakter, konserverede, tørrede og kogte frugter og grøntsager, gelée, syltetøj, æg, mælk og mejeriprodukter, spiselige olier og spisefedt.

(511/510) **Klasse 30:** Kaffe, te, kakao, chokolade, sukker, ris, tapioka, sago, kaffeerstatning, mel og næringsmidler af korn, brød, kiks, kager, konditori- og konfekturvarer, spiseis, honning, sirup, gær, bagepulver, salt, sennep, eddike, herunder vineddike, saucer (krydrede), krydderier, råis.

(511/510) **Klasse 31:** Landbrugs-, havebrugs- og skovbrugsprodukter samt korn (ikke indeholdt i andre klasser), friske frugter og grøntsager, frø og såsæd, naturlige planter og blomster, næringsmidler til dyr, malt.

(591) **Farvetekst:** Mærket er udført i farver.

(300) **Prioritet:**

17 mar 1995 95/563.297 Frankrig

(111) Reg. nr.: VR 03.892 1995  
(210) Ans. nr.: VA 02.868 1995

(151) Reg. dato: 16 jun 1995  
(220) Ans. dato: 11 apr 1995

## CRUBE

(730) **Indehaver:** Calzados Crube, S. A., Santa Lucía, s/n, 01320 Oyon (Alava), Spanien

(740/750) **Fuldmægtig:** Budde, Schou & Co. A/S, Sundkrogsvej 10, 2100 København Ø

(511/510) **Klasse 25:** Yderbeklædning og undertøj, fodtøj.



(111) Reg. nr.: VR 03.893 1995  
(210) Ans. nr.: VA 02.900 1995

(151) Reg. dato: 16 jun 1995  
(220) Ans. dato: 12 apr 1995

# fashy

(730) **Indehaver:** Fashy GmbH, Produktion und Vertrieb Gummi-Kraus, Kornwestheimer Strasse 46, D-70825 Korntal-Münchingen, Tyskland  
(740/750) **Fuldmægtig:** Hofman-Bang & Boutard A/S, Adelgade 15, 1304 København K

(511) **Klasse** 9-10,21,25,28.

(300) **Prioritet:**

21 dec 1994 394 07 743.1 Tyskland  
delvis prioritet.

(111) Reg. nr.: VR 03.894 1995  
(210) Ans. nr.: VA 02.902 1995

(151) Reg. dato: 16 jun 1995  
(220) Ans. dato: 12 apr 1995

## BABY-DRY

(730) **Indehaver:** The Procter & Gamble Company, a corporation of the State of Ohio, One Procter & Gamble Plaza, Cincinnati, Ohio 45202, USA  
(740/750) **Fuldmægtig:** Hofman-Bang & Boutard A/S, Adelgade 15, 1304 København K

(511/510) **Klasse** 16: Eengangsbleer af papir eller cellulose.

(511/510) **Klasse** 25: Bleer af tekstil.

(300) **Prioritet:**

09 mar 1995 95561974 Frankrig

(111) Reg. nr.: VR 03.895 1995  
(210) Ans. nr.: VA 02.905 1995

(151) Reg. dato: 16 jun 1995  
(220) Ans. dato: 12 apr 1995

## PowerTill

(730) **Indehaver:** RIVA GROUP PLC, Crompton House, Barrs Fold Road, Wingates Industrial Park, Westhoughton, Bolton BL5 3XP, Storbritannien  
(740/750) **Fuldmægtig:** Internationalt Patent-Bureau, Høje Taastrup Boulevard 23, 2630 Taastrup

(511/510) **Klasse** 9: Kasseapparater; elektroniske aflæsnings- og afregningsapparater til brug i forbindelse med kasseapparater; automatiske kvitteringsudskrivere; elektriske apparater til brug i forbindelse med beregning og overførelse af data og statistiske oplysninger, optagne computer software og computerprogrammer til brug herfor; dele og tilbehør (ikke indeholdt i andre klasser) til alle de ovennævnte varer.

(111) Reg. nr.: VR 03.896 1995  
(210) Ans. nr.: VA 02.907 1995

(151) Reg. dato: 16 jun 1995  
(220) Ans. dato: 12 apr 1995

## PowerCentre

(730) **Indehaver:** RIVA GROUP PLC, Crompton House, Barrs Fold Road, Wingates Industrial Park, Westhoughton, Bolton BL5 3XP, Storbritannien  
(740/750) **Fuldmægtig:** Internationalt Patent-Bureau, Høje Taastrup Boulevard 23, 2630 Taastrup

(511/510) **Klasse** 9: Kasseapparater; elektroniske aflæsnings- og afregningsapparater til brug i forbindelse med kasseapparater; automatiske kvitteringsudskrivere; elektriske apparater til brug i forbindelse med beregning og overførelse af data og statistiske oplysninger, optagne computer software og computerprogrammer til brug herfor; dele og tilbehør (ikke indeholdt i andre klasser) til alle de ovennævnte varer.

(111) Reg. nr.: VR 03.897 1995  
(210) Ans. nr.: VA 02.908 1995

(151) Reg. dato: 16 jun 1995  
(220) Ans. dato: 12 apr 1995



(730) **Indehaver:** Christian Maurer, Hauptstrasse 60, A-3031 Rekawinkel bei Wien, Østrig

(740/750) **Fuldmægtig:** Internationalt Patent-Bureau, Høje Taastrup Boulevard 23, 2630 Taastrup

(511/510) **Klasse** 1: Kemiske produkter til opberedning eller rensning af vaskevand, kemiske pH-regulatorer, midler til fjernelse af skum, midler til undervognsbehandling af motorkøretøjer, flokkulationsmidler.

(300) **Prioritet:**

13 okt 1994 AM 5186/94 Østrig

(111) Reg. nr.: VR 03.898 1995  
(210) Ans. nr.: VA 02.910 1995

(151) Reg. dato: 16 jun 1995  
(220) Ans. dato: 12 apr 1995



(730) **Indehaver:** Fisons plc, Fison House, Princes Street, Ipswich, Suffolk IP1 1QH, Storbritannien

(740/750) **Fuldmægtig:** Internationalt Patent-Bureau, Høje Taastrup Boulevard 23, 2630 Taastrup

(511/510) **Klasse** 5: Farmaceutiske og veterinærmedicinske præparater samt præparater til sundhedspleje, diætiske præparater til medicinsk brug, næringsmidler til spædbørn, plastre og forbindstoffer, materiale til tandplombering og til tandaftryk, desinfektionsmidler.

(511/510) **Klasse** 10: Kirurgiske, medicinske, odontologiske og veterinære apparater og instrumenter samt dele og tilbehør (ikke indeholdt i andre klasser) hertil.



(111) Reg. nr.: VR 03.899 1995  
(210) Ans. nr.: VA 03.008 1995

(151) Reg. dato: 16 jun 1995  
(220) Ans. dato: 19 apr 1995

## PLAY BALL

(730) **Indehaver:** MASTER FOODS A/S, Ringager 4, 2605 Brøndby, Danmark  
(740/750) **Fuldmægtig:** Chas. Hude, H. C. Andersens Boulevard 33, 1553 København V  
(511) **Klasse 30.**

(111) Reg. nr.: VR 03.900 1995  
(210) Ans. nr.: VA 03.010 1995

(151) Reg. dato: 16 jun 1995  
(220) Ans. dato: 19 apr 1995

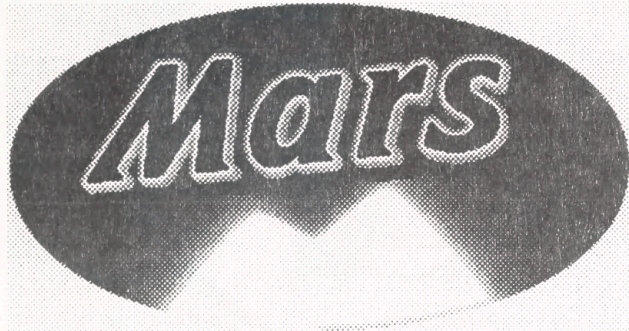

(730) **Indehaver:** MASTER FOODS A/S, Ringager 4, 2605 Brøndby, Danmark  
(740/750) **Fuldmægtig:** Chas. Hude, H. C. Andersens Boulevard 33, 1553 København V  
(511) **Klasse 30.**  
(591) **Farvetekst:** Mærket er udført i farver.

(111) Reg. nr.: VR 03.901 1995  
(210) Ans. nr.: VA 03.011 1995

(151) Reg. dato: 16 jun 1995  
(220) Ans. dato: 19 apr 1995

## PROFORMA

(730) **Indehaver:** Aspens Aktiebolag, Box 801, 521 23 FALKÖPING, Sverige  
(740/750) **Fuldmægtig:** Chas. Hude, H. C. Andersens Boulevard 33, 1553 København V  
(511/510) **Klasse 25:** Beklædningsgenstande, fodtøj og hovedbeklædning.

(111) Reg. nr.: VR 03.902 1995  
(210) Ans. nr.: VA 03.013 1995

(151) Reg. dato: 16 jun 1995  
(220) Ans. dato: 19 apr 1995



(730) **Indehaver:** MFS INTERNATIONAL, INC., a corporation of the State of Delaware, 8100 Boone Boulevard, Vienna, Virginia 22182, USA  
(740/750) **Fuldmægtig:** Chas. Hude, H. C. Andersens Boulevard 33, 1553 København V  
(511/510) **Klasse 38:** Telekommunikationsvirksomhed.

(111) Reg. nr.: VR 03.903 1995  
(210) Ans. nr.: VA 03.014 1995

(151) Reg. dato: 16 jun 1995  
(220) Ans. dato: 19 apr 1995

## TOPHAT

(730) **Indehaver:** THOPATENT DATA APS, Bredgade 41, P. O. Boks 1183, 1011 København K, Danmark  
(740/750) **Fuldmægtig:** Th. Ostenfeld Patentbureau A/S, Bredgade 41, Box 1183, 1011 København K  
(511) **Klasse 9,11.**

(111) Reg. nr.: VR 03.904 1995  
(210) Ans. nr.: VA 03.015 1995

(151) Reg. dato: 16 jun 1995  
(220) Ans. dato: 19 apr 1995

## MICROSOFT

(730) **Indehaver:** Microsoft Corporation, a corporation of the State of Washington, One Microsoft Way, Redmond, Washington 98052-6399, USA  
(740/750) **Fuldmægtig:** Th. Ostenfeld Patentbureau A/S, Bredgade 41, Box 1183, 1011 København K  
(511) **Klasse 38.**  
(300) **Prioritet:**  
26 okt 1994 74/590,997 USA  
delvis.

(111) Reg. nr.: VR 03.905 1995  
(210) Ans. nr.: VA 03.039 1995

(151) Reg. dato: 16 jun 1995  
(220) Ans. dato: 20 apr 1995



(730) **Indehaver:** N. E. From Solvsmedie A/S, Stavangervej 3, 4900 Naks-kov, Danmark  
(511) **Klasse 14.**  
(591) **Farvetekst:** Mærket er udført i farver.

(111) Reg. nr.: VR 03.906 1995  
(210) Ans. nr.: VA 03.051 1995

(151) Reg. dato: 16 jun 1995  
(220) Ans. dato: 20 apr 1995

## CIBACEL

(730) **Indehaver:** CIBA-GEIGY AG, Klybeckstrasse 141, CH-4002 Basel, Schweiz  
(740/750) **Fuldmægtig:** Budde, Schou & Co. A/S, Sundkrogs-gade 10, 2100 København Ø  
(511/510) **Klasse 1:** Kemiske produkter til industrielle, videnskabelige og fotografiske formål samt til anvendelse i landbrugs-, havebrugs- og skovbrugsojemed, kunstig harpiks i rå tilstand, plastic i rå tilstand, gødningsmidler, ildslukningsmidler, præparater til hærkning og lodning, kemiske konserveringsmidler til levnedsmidler, garvestoffer, bindemidler til industrielle formål.  
(511/510) **Klasse 2:** Maling, fernis, lak, rustbeskyttelsesmidler og træimpregneringsmidler, farvestoffer, bejdsemidler, naturlig harpiks i rå tilstand, bladmetailer og metalpulver til brug for malere, dekoratører, bogtrykkere og kunstnere.



(111) Reg. nr.: VR 03.907 1995  
(210) Ans. nr.: VA 03.052 1995

(151) Reg. dato: 16 jun 1995  
(220) Ans. dato: 20 apr 1995

## RED DOG

(730) **Indehaver:** Miller Brewing Company, a corporation of the State of Wisconsin, 3939 West Highland Boulevard, Milwaukee, Wisconsin 53201, USA

(740/750) **Fuldmægtig:** Budde, Schou & Co. A/S, Sundkrogsgade 10, 2100 København Ø  
(511) **Klasse 32.**

(111) Reg. nr.: VR 03.908 1995  
(210) Ans. nr.: VA 03.069 1995

(151) Reg. dato: 16 jun 1995  
(220) Ans. dato: 21 apr 1995



(730) **Indehaver:** Dick's Last Resort Management Company, Inc., a corporation of the State of Texas, 2828 Routh Street, Suite 400, Dallas 75201, Texas, USA

(740/750) **Fuldmægtig:** Chas. Hude, H. C. Andersens Boulevard 33, 1553 København V  
(511/510) **Klasse 42:** Restauration og barer.

(111) Reg. nr.: VR 03.909 1995  
(210) Ans. nr.: VA 03.070 1995

(151) Reg. dato: 16 jun 1995  
(220) Ans. dato: 21 apr 1995

## CALCIGARD

(730) **Indehaver:** Colgate-Palmolive Company, a corporation of the State of Delaware, 300, Park Avenue, New York, N. Y. 10022, USA

(740/750) **Fuldmægtig:** Chas. Hude, H. C. Andersens Boulevard 33, 1553 København V  
(511/510) **Klasse 3:** Tandpasta og midler til pleje af munden (ikke medicinske).

(111) Reg. nr.: VR 03.910 1995  
(210) Ans. nr.: VA 03.071 1995

(151) Reg. dato: 16 jun 1995  
(220) Ans. dato: 21 apr 1995

## COLGATE SENSITIVE CARE

(730) **Indehaver:** Colgate-Palmolive Company, a corporation of the State of Delaware, 300, Park Avenue, New York, N. Y. 10022, USA

(740/750) **Fuldmægtig:** Chas. Hude, H. C. Andersens Boulevard 33, 1553 København V  
(511) **Klasse 3.**

(111) Reg. nr.: VR 03.911 1995  
(210) Ans. nr.: VA 03.076 1995

(151) Reg. dato: 16 jun 1995  
(220) Ans. dato: 21 apr 1995

## Grifor

(730) **Indehaver:** Vitfoss a/s, Ulsnæs 34, 6300 Gråsten, Danmark  
(511) **Klasse 31.**

(111) Reg. nr.: VR 03.912 1995  
(210) Ans. nr.: VA 03.078 1995

(151) Reg. dato: 16 jun 1995  
(220) Ans. dato: 21 apr 1995



(730) **Indehaver:** RHÔNE-POULENC RORER SA, 20, Avenue Raymond Aron, F-92160 Antony, Frankrig

(740/750) **Fuldmægtig:** Budde, Schou & Co. A/S, Sundkrogsgade 10, 2100 København Ø  
(511/510) **Klasse 5:** Farmaceutiske præparater.

(111) Reg. nr.: VR 03.913 1995  
(210) Ans. nr.: VA 03.083 1995

(151) Reg. dato: 16 jun 1995  
(220) Ans. dato: 21 apr 1995

## MR NOODLES

(730) **Indehaver:** ISLAND VALLEY LIMITED, Numeric House, 98 Station Road, Sidcup, KENT DA15 7BY, Storbritannien

(740/750) **Fuldmægtig:** Internationalt Patent-Bureau, Høje Taastrup Boulevard 23, 2630 Taastrup  
(511/510) **Klasse 30:** Nudler; tilberedte retter og snacks hovedsageligt bestående af nudler.

(111) Reg. nr.: VR 03.914 1995  
(210) Ans. nr.: VA 03.084 1995

(151) Reg. dato: 16 jun 1995  
(220) Ans. dato: 21 apr 1995

## PRAIRIE FALCON

(730) **Indehaver:** BRITISH VIRGIN INVESTMENTS LIMITED, P. O. Box 71, Craigmuir Chambers Road Town, Tortola, Britiske Jomfruøer

(740/750) **Fuldmægtig:** Hofman-Bang & Boutard A/S, Adelgade 15, 1304 København K  
(511/510) **Klasse 14:** Ædle metaller og legeringer heraf samt varer af ædle metaller eller varer overtrukket hermed og ikke indeholdt i andre klasser, juvelerarbejder, smykker, ædelstene, ure, herunder stand-, væg og armbåndsure, og kronometriske instrumenter.

(111) Reg. nr.: VR 03.915 1995  
(210) Ans. nr.: VA 03.086 1995

(151) Reg. dato: 16 jun 1995  
(220) Ans. dato: 24 apr 1995

## LIGHTNING

(730) **Indehaver:** Honda Motor Co. Ltd., 1-1, 2-chome, Minami-Aoyama, Minato-ku, 107 Tokyo, Japan

(740/750) **Fuldmægtig:** Jette Sandel Trademarks A/S, Postbox 130, Carl Plougsvej 65, 3460 Birkerød  
(511/510) **Klasse 12:** Køretøjer, herunder motorcykler, scootere og knallerter, dele og tilbehør (ikke indeholdt i andre klasser) til de forannævnte varer.

(300) **Prioritet:**

13 jan 1995 AM145/95

Østrig



(111) Reg. nr.: VR 03.916 1995  
(210) Ans. nr.: VA 03.087 1995

(151) Reg. dato: 16 jun 1995  
(220) Ans. dato: 24 apr 1995

## THUNDER

(730) **Indehaver:** Honda Motor Co. Ltd., 1-1, 2-chome, Minami-Aoyama, Minato-ku, 107 Tokyo, Japan  
(740/750) **Fuldmægtig:** Jette Sandel Trademarks A/S, Postbox 130, Carl Plougsvej 65, 3460 Birkerød  
(511/510) **Klasse 12:** Køretøjer, herunder motorcykler, scootere og knallerter, dele og tilbehør (ikke indeholdt i andre klasser) til de forannævnte varer.  
(300) **Prioritet:**  
12 jan 1995 AM 133/95 Østrig  
delvis prioritet.

(111) Reg. nr.: VR 03.917 1995  
(210) Ans. nr.: VA 03.091 1995

(151) Reg. dato: 16 jun 1995  
(220) Ans. dato: 24 apr 1995

## DEN STANDHAFTIGE TINSOLDAT

(730) **Indehaver:** MD Foods amba, Skanderborgvej 277, 8260 Viby J, Danmark  
(740/750) **Fuldmægtig:** MD Foods, Varemærkeafdelingen, Bernstorffsgade 33, 1577 København V  
(511) **Klasse 29.**

(111) Reg. nr.: VR 03.918 1995  
(210) Ans. nr.: VA 03.092 1995

(151) Reg. dato: 16 jun 1995  
(220) Ans. dato: 24 apr 1995

## SANKT KLAUS

(730) **Indehaver:** MD Foods amba, Skanderborgvej 277, 8260 Viby J, Danmark  
(740/750) **Fuldmægtig:** MD Foods, Varemærkeafdelingen, Bernstorffsgade 33, 1577 København V  
(511/510) **Klasse 29:** Mælk og mejeriprodukter, spiselige olier og spisefedt.

(111) Reg. nr.: VR 03.919 1995  
(210) Ans. nr.: VA 03.093 1995

(151) Reg. dato: 16 jun 1995  
(220) Ans. dato: 24 apr 1995

## DEN LILLE HAVFRUE

(730) **Indehaver:** MD Foods amba, Skanderborgvej 277, 8260 Viby J, Danmark  
(740/750) **Fuldmægtig:** MD Foods, Varemærkeafdelingen, Bernstorffsgade 33, 1577 København V  
(511/510) **Klasse 29:** Mælk og mejeriprodukter.

(111) Reg. nr.: VR 03.920 1995  
(210) Ans. nr.: VA 03.097 1995

(151) Reg. dato: 16 jun 1995  
(220) Ans. dato: 24 apr 1995

## JAMEX

(730) **Indehaver:** Blok Beheer B. V., Broekstraat 10, 5711 CT Someren, Holland  
(740/750) **Fuldmægtig:** Jette Sandel Trademarks A/S, Postbox 130, Carl Plougsvej 65, 3460 Birkerød  
(511/510) **Klasse 7:** Luftfiltre til motorer.  
(511/510) **Klasse 12:** Dele og tilbehør (ikke indeholdt i andre klasser) til biler.

(111) Reg. nr.: VR 03.921 1995  
(210) Ans. nr.: VA 03.099 1995

(151) Reg. dato: 16 jun 1995  
(220) Ans. dato: 24 apr 1995

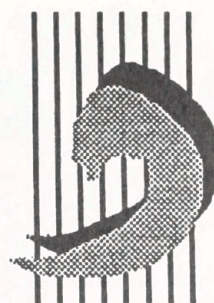

# Marea

(730) **Indehaver:** BIOCHEMICALS INT. LTD., K2, Corradino Industrial Estate, Paola, PLA 08, Malta  
(740/750) **Fuldmægtig:** Vita Bjarnason, Kærbyholmvej 6, Kærby, 5466 Asperup  
(511) **Klasse 3.**

(111) Reg. nr.: VR 03.922 1995  
(210) Ans. nr.: VA 03.216 1995

(151) Reg. dato: 16 jun 1995  
(220) Ans. dato: 27 apr 1995

## ASKILAN

(730) **Indehaver:** Polyquartz B. V., Economiestraat 39, 6433 KC Hoensbroek, Holland  
(740/750) **Fuldmægtig:** Jette Sandel Trademarks A/S, Postbox 130, Carl Plougsvej 65, 3460 Birkerød  
(511/510) **Klasse 20:** Møbler, herunder diske, skænke og skranker.  
(300) **Prioritet:**  
09 dec 1994 838788 Beneluxlandene

(111) Reg. nr.: VR 03.923 1995  
(210) Ans. nr.: VA 03.222 1995

(151) Reg. dato: 16 jun 1995  
(220) Ans. dato: 27 apr 1995

## AQUA CORAL

(730) **Indehaver:** BRYGGERIGRUPPEN A/S, Torvegade 35, 4640 Fakse, Danmark  
(740/750) **Fuldmægtig:** Chas. Hude, H. C. Andersens Boulevard 33, 1553 København V  
(511) **Klasse 32.**

(111) Reg. nr.: VR 03.924 1995  
(210) Ans. nr.: VA 03.223 1995

(151) Reg. dato: 16 jun 1995  
(220) Ans. dato: 27 apr 1995

## London STOCK EXCHANGE

(730) **Indehaver:** The International Stock Exchange of the United Kingdom and the Republic of Ireland, Limited, Old Broad Street, London EC2N 1HP, Storbritannien  
(740/750) **Fuldmægtig:** Chas. Hude, H. C. Andersens Boulevard 33, 1553 København V  
(511) **Klasse 9, 16, 35-36, 38, 42.**  
(300) **Prioritet:**  
31 okt 1994 2000611 Storbritannien



(111) Reg. nr.: VR 03.925 1995  
(210) Ans. nr.: VA 03.224 1995

(151) Reg. dato: 16 jun 1995  
(220) Ans. dato: 27 apr 1995



(730) **Indehaver:** The International Stock Exchange of the United Kingdom and the Republic of Ireland, Limited, Old Broad Street, London EC2N 1HP, Storbritannien

(740/750) **Fuldmægtig:** Chas. Hude, H. C. Andersens Boulevard 33, 1553 København V

(511) **Klasse** 16,36.

(300) **Prioritet:**

31 okt 1994

2000715

Storbritannien

(111) Reg. nr.: VR 03.926 1995  
(210) Ans. nr.: VA 03.225 1995

(151) Reg. dato: 16 jun 1995  
(220) Ans. dato: 27 apr 1995

# London Market

## Information Link

# LMIL

(730) **Indehaver:** The International Stock Exchange of the United Kingdom and the Republic of Ireland Limited, Old Broad Street, London EC2N 1HP, Storbritannien

(740/750) **Fuldmægtig:** Chas. Hude, H. C. Andersens Boulevard 33, 1553 København V

(511) **Klasse** 16,35-36,38,42.

(300) **Prioritet:**

31 okt 1994

2000615

Storbritannien

(111) Reg. nr.: VR 03.927 1995  
(210) Ans. nr.: VA 03.227 1995

(151) Reg. dato: 16 jun 1995  
(220) Ans. dato: 27 apr 1995

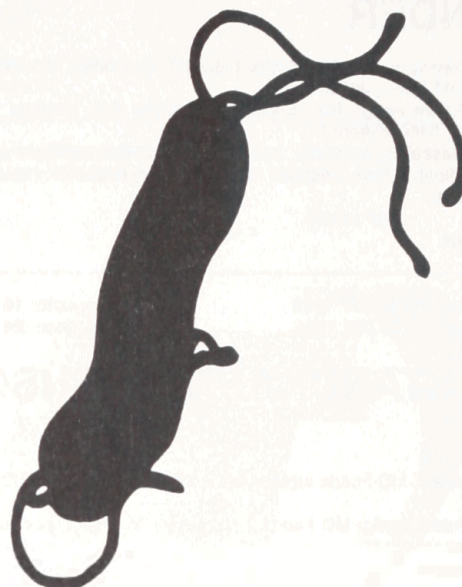

(730) **Indehaver:** AKTIEBOLAGET ASTRA, Västra Mälarehamnen 9, S-151 85 Södertälje, Sverige

(740/750) **Fuldmægtig:** Internationalt Patent-Bureau, Høje Taastrup Boulevard 23, 2630 Taastrup

(511/510) **Klasse** 16: Bøger, tidsskrifter; instruktions- og undervisningsmateriale (dog ikke apparater).

(111) Reg. nr.: VR 03.928 1995  
(210) Ans. nr.: VA 03.230 1995

(151) Reg. dato: 16 jun 1995  
(220) Ans. dato: 27 apr 1995



(730) **Indehaver:** BONGRAIN S. A., société anonyme, Le moulin à Vent, 7 Route de Dampierre, F-78280 Guyancourt, Frankrig

(740/750) **Fuldmægtig:** Internationalt Patent-Bureau, Høje Taastrup Boulevard 23, 2630 Taastrup

(511/510) **Klasse** 29: Kød, fisk, fjerkræ og vildt, kødekstrakter, konserverede, tørrede og kogte frugter og grøntsager, geléer, syltetøj, frugtsauce, æg, ost, mælk og mejeriprodukter, spiselige olier og spisefedt.

(591) **Farvetekst:** Mærket er udført i farver.

(300) **Prioritet:**

27 okt 1994

94 542 695

Frankrig



(111) Reg. nr.: VR 03.929 1995  
(210) Ans. nr.: VA 03.231 1995

(151) Reg. dato: 16 jun 1995  
(220) Ans. dato: 27 apr 1995



(730) **Indehaver:** BONGRAIN S. A., société anonyme, Le moulin à Vent, 7 Route de Dampierre, F-78280 Guyancourt, Frankrig  
(740/750) **Fuldmægtig:** Internationalt Patent-Bureau, Høje Taastrup Boulevard 23, 2630 Taastrup  
(511/510) **Klasse 29:** Kød, fisk, fjerkræ og vildt, kødekstrakter, konserverede, tørrede og kogte frugter og grøntsager, geléer, syltetøj, frugtsauce, æg, ost, mælk og mejeriprodukter, spiselige olier og spisefedt.  
(591) **Farvetekst:** Mærket er udført i farver.  
(300) **Prioritet:**  
27 okt 1994 94 542 694 Frankrig

(111) Reg. nr.: VR 03.930 1995  
(210) Ans. nr.: VA 03.234 1995

(151) Reg. dato: 16 jun 1995  
(220) Ans. dato: 27 apr 1995

## GOOD UP

(730) **Indehaver:** WACOAL CORP., 29, Nakajima-cho, Kisshoin, Minami-ku, Kyoto, Japan  
(740/750) **Fuldmægtig:** Hofman-Bang & Boutard A/S, Adelgade 15, 1304 København K  
(511) **Klasse 25.**

(111) Reg. nr.: VR 03.931 1995  
(210) Ans. nr.: VA 03.236 1995

(151) Reg. dato: 16 jun 1995  
(220) Ans. dato: 27 apr 1995

# ALTERFIL

(730) **Indehaver:** Alterfil Nähfaden GmbH, Bahnhofstr. 33, D-09569 Oederan, Tyskland  
(740/750) **Fuldmægtig:** Hofman-Bang & Boutard A/S, Adelgade 15, 1304 København K  
(511/510) **Klasse 23:** Garn, sytråd, tråd af naturligt materiale og/eller af kunststof, i rå tilstand eller farvet.  
(300) **Prioritet:**  
27 okt 1994 A58 061/23 Wz Tyskland

(111) Reg. nr.: VR 03.932 1995  
(210) Ans. nr.: VA 03.240 1995

(151) Reg. dato: 16 jun 1995  
(220) Ans. dato: 27 apr 1995



## NIKLAS DATA

(730) **Indehaver:** Niklas Data AB, Järnvägsgatan 86, S-172 24 Sundbyberg, Sverige  
(740/750) **Fuldmægtig:** Larsen & Birkeholm A/S Skandinavisk Patentbureau, Banegårdspladsen 1, Postboks 362, 1570 København V  
(511) **Klasse 42.**  
(300) **Prioritet:**  
28 nov 1994 94-12355 Sverige

(111) Reg. nr.: VR 03.933 1995  
(210) Ans. nr.: VA 03.242 1995

(151) Reg. dato: 16 jun 1995  
(220) Ans. dato: 27 apr 1995

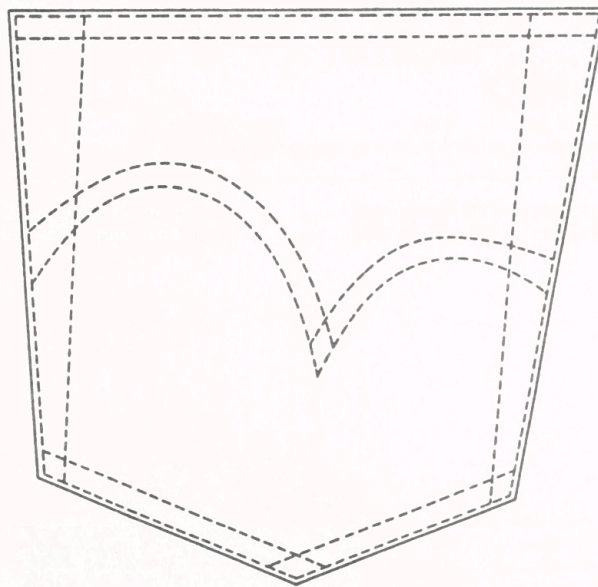

(730) **Indehaver:** BIG Project Société Anonyme - Compagnie des Jeans, 9495 Triesen, Liechtenstein  
(740/750) **Fuldmægtig:** Plougmann & Vingtoft A/S, Sankt Annæ Plads 11, Postboks 3007, 1021 København K  
(511) **Klasse 25.**  
(300) **Prioritet:**  
24 feb 1995 9323 Liechtenstein  
Beklædningsgenstande, støvler, sko og hjemmesko.



(111) Reg. nr.: VR 03.934 1995  
 (210) Ans. nr.: VA 03.243 1995

(151) Reg. dato: 16 jun 1995  
 (220) Ans. dato: 27 apr 1995

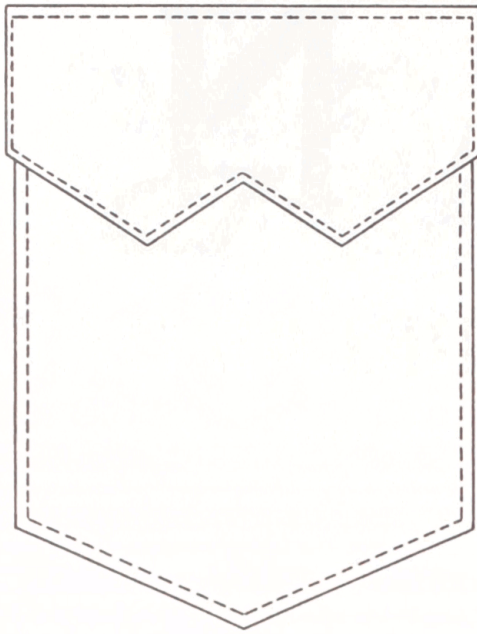

(730) **Indehaver:** BIG Project Soci t  Anonyme - Compagnie des Jeans, 9495 Triesen, Liechtenstein  
 (740/750) **Fuldm gtig:** Plougmann & Vingtoft A/S, Sankt Ann  Plads 11, Postboks 3007, 1021 K benhavn K  
 (511) **Klasse 25.**  
 (300) **Prioritet:**  
 24 feb 1995 9324 Liechtenstein  
 Bekl dningsgenstande, st vler, sko og hjemmesko.

(111) Reg. nr.: VR 03.935 1995  
 (210) Ans. nr.: VA 04.107 1995

(151) Reg. dato: 16 jun 1995  
 (220) Ans. dato: 01 jun 1995

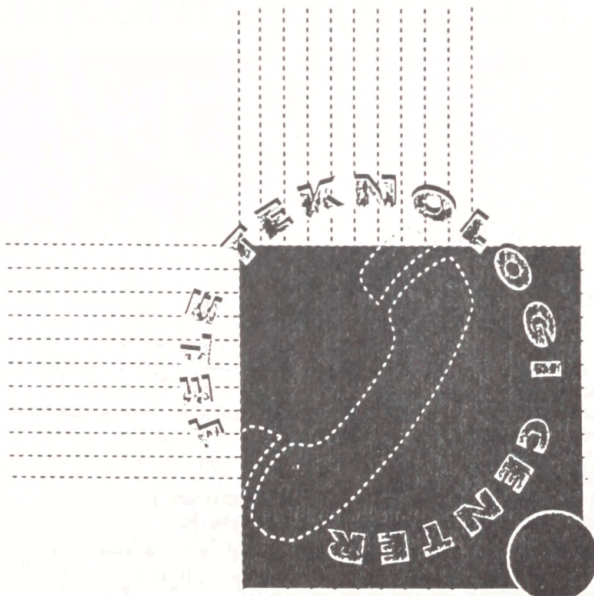

-vi ved hvad morgendagen bringer !

(730) **Indehaver:** Aktieselskabet Nordisk Solar Compagni, Haderslevvej 25, 6000 Kolding, Danmark  
 (740/750) **Fuldm gtig:** Hofman-Bang & Boutard A/S, Adelgade 15, 1304 K benhavn K  
 (511) **Klasse 9,38.**

(111) Reg. nr.: VR 03.936 1995  
 (210) Ans. nr.: VA 04.170 1995

(151) Reg. dato: 16 jun 1995  
 (220) Ans. dato: 02 jun 1995

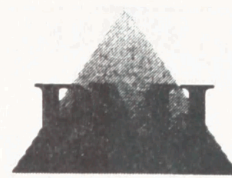

(730) **Indehaver:** Pool Media International ApS, K bmagergade 62, 1150 K benhavn K, Danmark  
 (740/750) **Fuldm gtig:** Budde, Schou & Co. A/S, Sundkrogsgade 10, 2100 K benhavn Ø  
 (511) **Klasse 35.**



**Varemærker**  
Afslåede eller tilbagetagne ansøgninger

De med "\*" mærkede ansøgninger har været bekendtgjort

VA 03.667 1992  
VA 07.513 1992  
VA 01.978 1993  
VA 02.421 1993  
VA 02.422 1993  
VA 02.423 1993  
VA 04.965 1993  
VA 06.928 1993  
VA 07.001 1993  
VA 00.641 1994  
VA 01.569 1994  
VA 01.992 1994  
VA 02.168 1994  
VA 02.360 1994  
VA 03.727 1994  
VA 04.256 1994  
VA 04.347 1994  
VA 04.975 1994  
VA 05.027 1994  
VA 05.398 1994  
VA 05.413 1994  
VA 05.522 1994  
VA 05.535 1994  
VA 05.561 1994  
VA 05.584 1994  
VA 05.773 1994  
VA 05.933 1994  
VA 05.965 1994  
VA 06.556 1994  
VA 07.555 1994  
VA 09.145 1994  
VA 09.213 1994  
VA 00.120 1995  
VA 00.121 1995  
VA 00.124 1995  
VA 00.162 1995  
VA 00.309 1995  
VA 00.310 1995  
VA 00.956 1995  
VA 01.445 1995  
VA 01.932 1995  
VA 01.934 1995  
VA 02.897 1995



**Varemærker**  
Tilførsler til registreringer

**Ændringer af**  
indehaver- og/eller fuldmægtsforhold

(111) **Reg. nr.: VR 00.263 1914**

(730) **Indehaver:** CEDERROTH INTERNATIONAL Aktiebolag, Box 715, 194 27 Upplands Väsby, Sverige  
(740/750) **Fuldmægtig:** Chas. Hude, H. C. Andersens Boulevard 33, 1553 København V

(111) **Reg. nr.: VR 00.282 1914**

(730) **Indehaver:** The Procter & Gamble Company, a corporation of the State of Ohio, One Procter & Gamble Plaza, Cincinnati, Ohio 45202, USA  
(740/750) **Fuldmægtig:** Hofman-Bang & Boutard A/S, Adelgade 15, 1304 København K

(111) **Reg. nr.: VR 00.121 1920**

(730) **Indehaver:** The Procter & Gamble Company, a corporation of the State of Ohio, One Procter & Gamble Plaza, Cincinnati, Ohio 45202, USA  
(740/750) **Fuldmægtig:** Hofman-Bang & Boutard A/S, Adelgade 15, 1304 København K

(111) **Reg. nr.: VR 00.453 1925**

(730) **Indehaver:** Alfred Dunhill Limited, 30, Duke Street, St James's, London SW1Y 6DL, Storbritannien  
(740/750) **Fuldmægtig:** Chas. Hude, H. C. Andersens Boulevard 33, 1553 København V

(111) **Reg. nr.: VR 00.536 1925**

(730) **Indehaver:** Alfred Dunhill Limited, 30, Duke Street, St James's, London SW1Y 6DL, Storbritannien  
(740/750) **Fuldmægtig:** Chas. Hude, H. C. Andersens Boulevard 33, 1553 København V

(111) **Reg. nr.: VR 01.298 1927**

(730) **Indehaver:** The Procter & Gamble Company, a corporation of the State of Ohio, One Procter & Gamble Plaza, Cincinnati, Ohio 45202, USA  
(740/750) **Fuldmægtig:** Hofman-Bang & Boutard A/S, Adelgade 15, 1304 København K

(111) **Reg. nr.: VR 01.102 1929**

(730) **Indehaver:** CEDERROTH INTERNATIONAL Aktiebolag, Box 715, 194 27 Upplands Väsby, Sverige  
(740/750) **Fuldmægtig:** Chas. Hude, H. C. Andersens Boulevard 33, 1553 København V

(111) **Reg. nr.: VR 00.539 1930**

(730) **Indehaver:** CEDERROTH INTERNATIONAL Aktiebolag, Box 715, 194 27 Upplands Väsby, Sverige  
(740/750) **Fuldmægtig:** Chas. Hude, H. C. Andersens Boulevard 33, 1553 København V

(111) **Reg. nr.: VR 00.501 1930**

(730) **Indehaver:** AEG Hausgeräte GmbH, Muggenhofer Str. 135, D-90429 Nürnberg, Tyskland  
(740/750) **Fuldmægtig:** Larsen & Birkeholm A/S Skandinavisk Patentbureau, Banegårdspladsen 1, Postboks 362, 1570 København V

(111) **Reg. nr.: VR 00.446 1935**

(730) **Indehaver:** ABB KENT-TAYLOR INC., a corporation of the State of Delaware, 1175 John Street, Rochester, New York, USA  
(740/750) **Fuldmægtig:** Budde, Schou & Co. A/S, Sundkrogsvej 10, 2100 København Ø

(111) **Reg. nr.: VR 00.574 1935**

(730) **Indehaver:** Parfums Caron, société anonyme, 3, Avenue Percier, F-75008 Paris, Frankrig  
(740/750) **Fuldmægtig:** Budde, Schou & Co. A/S, Sundkrogsvej 10, 2100 København Ø

(111) **Reg. nr.: VR 00.637 1935**

(730) **Indehaver:** Robert Bosch GmbH, Robert-Bosch-Platz 1, D-70839 Gerlingen, Tyskland  
(740/750) **Fuldmægtig:** Budde, Schou & Co. A/S, Sundkrogsvej 10, 2100 København Ø

(111) **Reg. nr.: VR 00.723 1936**

(730) **Indehaver:** Fællesforeningen for Danmarks Brugsforeninger, Att.: Fællessekretariatet, Roskildevej 65, 2620 Albertslund, Danmark

(111) **Reg. nr.: VR 01.168 1936**

(730) **Indehaver:** CEDERROTH INTERNATIONAL Aktiebolag, Box 715, 194 27 Upplands Väsby, Sverige  
(740/750) **Fuldmægtig:** Chas. Hude, H. C. Andersens Boulevard 33, 1553 København V

(111) **Reg. nr.: VR 01.315 1936**

(730) **Indehaver:** CEDERROTH INTERNATIONAL Aktiebolag, Box 715, 194 27 Upplands Väsby, Sverige  
(740/750) **Fuldmægtig:** Chas. Hude, H. C. Andersens Boulevard 33, 1553 København V

(111) **Reg. nr.: VR 00.036 1940**

(730) **Indehaver:** Akzo Nobel Faser Aktiengesellschaft, Kasinostrasse 19-21, 42103 Wuppertal, Tyskland  
(740/750) **Fuldmægtig:** Chas. Hude, H. C. Andersens Boulevard 33, 1553 København V

(111) **Reg. nr.: VR 00.449 1942**

(730) **Indehaver:** AEG Hausgeräte GmbH, Muggenhofer Str. 135, D-90429 Nürnberg, Tyskland  
(740/750) **Fuldmægtig:** Larsen & Birkeholm A/S Skandinavisk Patentbureau, Banegårdspladsen 1, Postboks 362, 1570 København V

(111) **Reg. nr.: VR 00.859 1942**

(730) **Indehaver:** CEDERROTH INTERNATIONAL Aktiebolag, Box 715, 194 27 Upplands Väsby, Sverige  
(740/750) **Fuldmægtig:** Chas. Hude, H. C. Andersens Boulevard 33, 1553 København V

(111) **Reg. nr.: VR 00.274 1943**

(730) **Indehaver:** Akzo Nobel Faser Aktiengesellschaft, Kasinostrasse 19-21, 42103 Wuppertal, Tyskland  
(740/750) **Fuldmægtig:** Chas. Hude, H. C. Andersens Boulevard 33, 1553 København V

(111) **Reg. nr.: VR 00.794 1943**

(730) **Indehaver:** CEDERROTH INTERNATIONAL Aktiebolag, Box 715, 194 27 Upplands Väsby, Sverige  
(740/750) **Fuldmægtig:** Chas. Hude, H. C. Andersens Boulevard 33, 1553 København V

(111) **Reg. nr.: VR 01.241 1946**

(730) **Indehaver:** CEDERROTH INTERNATIONAL Aktiebolag, Box 715, 194 27 Upplands Väsby, Sverige  
(740/750) **Fuldmægtig:** Chas. Hude, H. C. Andersens Boulevard 33, 1553 København V

(111) **Reg. nr.: VR 00.451 1947**

(730) **Indehaver:** CEDERROTH INTERNATIONAL Aktiebolag, Box 715, 194 27 Upplands Väsby, Sverige  
(740/750) **Fuldmægtig:** Chas. Hude, H. C. Andersens Boulevard 33, 1553 København V

(111) **Reg. nr.: VR 00.819 1947**

(730) **Indehaver:** The Procter & Gamble Company, a corporation of the State of Ohio, One Procter & Gamble Plaza, Cincinnati, Ohio 45202, USA  
(740/750) **Fuldmægtig:** Hofman-Bang & Boutard A/S, Adelgade 15, 1304 København K

(111) **Reg. nr.: VR 01.460 1950**

(730) **Indehaver:** CEDERROTH INTERNATIONAL Aktiebolag, Box 715, 194 27 Upplands Väsby, Sverige  
(740/750) **Fuldmægtig:** Chas. Hude, H. C. Andersens Boulevard 33, 1553 København V



(111) **Reg. nr.: VR 01.346 1951**

(730) **Indehaver:** Akzo Nobel Faser Aktiengesellschaft, Kasinostrasse 19-21, 42103 Wuppertal, Tyskland  
(740/750) **Fuldmægtig:** Chas. Hude, H. C. Andersens Boulevard 33, 1553 København V

(111) **Reg. nr.: VR 00.288 1954**

(730) **Indehaver:** The Procter & Gamble Company, a corporation of the State of Ohio, One Procter & Gamble Plaza, Cincinnati, Ohio 45202, USA  
(740/750) **Fuldmægtig:** Hofman-Bang & Boutard A/S, Adelgade 15, 1304 København K

(111) **Reg. nr.: VR 00.015 1955**

(730) **Indehaver:** INCABLOC, 129, rue de la Paix, 2300 La Chaux-de-Fonds, Schweiz  
(740/750) **Fuldmægtig:** Budde, Schou & Co. A/S, Sundkrogsgade 10, 2100 København Ø

(111) **Reg. nr.: VR 01.060 1955**

(730) **Indehaver:** Bi Strumpfabrik GmbH, Dillinger Strasse 25, D-89415 Lauingen-Donau, Tyskland  
(740/750) **Fuldmægtig:** Budde, Schou & Co. A/S, Sundkrogsgade 10, 2100 København Ø

(111) **Reg. nr.: VR 01.360 1955**

(730) **Indehaver:** Reemtsma Cigarettenfabriken GmbH, Parkstr. 51, 22605 Hamburg, Tyskland  
(740/750) **Fuldmægtig:** Chas. Hude, H. C. Andersens Boulevard 33, 1553 København V

(111) **Reg. nr.: VR 02.087 1955**

(730) **Indehaver:** The Procter & Gamble Company, a corporation of the State of Ohio, One Procter & Gamble Plaza, Cincinnati, Ohio 45202, USA  
(740/750) **Fuldmægtig:** Hofman-Bang & Boutard A/S, Adelgade 15, 1304 København K

(111) **Reg. nr.: VR 01.609 1956**

(730) **Indehaver:** The Procter & Gamble Company, a corporation of the State of Ohio, One Procter & Gamble Plaza, Cincinnati, Ohio 45202, USA  
(740/750) **Fuldmægtig:** Hofman-Bang & Boutard A/S, Adelgade 15, 1304 København K

(111) **Reg. nr.: VR 01.871 1956**

(730) **Indehaver:** The Procter & Gamble Company, a corporation of the State of Ohio, One Procter & Gamble Plaza, Cincinnati, Ohio 45202, USA  
(740/750) **Fuldmægtig:** Hofman-Bang & Boutard A/S, Adelgade 15, 1304 København K

(111) **Reg. nr.: VR 01.907 1956**

(730) **Indehaver:** Akzo Nobel Faser Aktiengesellschaft, Kasinostrasse 19-21, 42103 Wuppertal, Tyskland  
(740/750) **Fuldmægtig:** Chas. Hude, H. C. Andersens Boulevard 33, 1553 København V

(111) **Reg. nr.: VR 02.338 1956**

(730) **Indehaver:** CEDERROTH INTERNATIONAL Aktiebolag, Box 715, 194 27 Upplands Väsby, Sverige  
(740/750) **Fuldmægtig:** Chas. Hude, H. C. Andersens Boulevard 33, 1553 København V

(111) **Reg. nr.: VR 00.254 1957**

(730) **Indehaver:** CEDERROTH INTERNATIONAL Aktiebolag, Box 715, 194 27 Upplands Väsby, Sverige  
(740/750) **Fuldmægtig:** Chas. Hude, H. C. Andersens Boulevard 33, 1553 København V

(111) **Reg. nr.: VR 01.177 1957**

(730) **Indehaver:** The Procter & Gamble Company, a corporation of the State of Ohio, One Procter & Gamble Plaza, Cincinnati, Ohio 45202, USA  
(740/750) **Fuldmægtig:** Hofman-Bang & Boutard A/S, Adelgade 15, 1304 København K

(111) **Reg. nr.: VR 01.348 1957**

(730) **Indehaver:** The Procter & Gamble Company, a corporation of the State of Ohio, One Procter & Gamble Plaza, Cincinnati, Ohio 45202, USA  
(740/750) **Fuldmægtig:** Hofman-Bang & Boutard A/S, Adelgade 15, 1304 København K

(111) **Reg. nr.: VR 01.500 1957**

(730) **Indehaver:** The Procter & Gamble Company, a corporation of the State of Ohio, One Procter & Gamble Plaza, Cincinnati, Ohio 45202, USA  
(740/750) **Fuldmægtig:** Hofman-Bang & Boutard A/S, Adelgade 15, 1304 København K

(111) **Reg. nr.: VR 01.847 1958**

(730) **Indehaver:** AEG Hausgeräte GmbH, Muggenhofer Str. 135, D-90429 Nürnberg, Tyskland  
(740/750) **Fuldmægtig:** Larsen & Birkeholm A/S Skandinavisk Patentbureau, Banegårdspladsen 1, Postboks 362, 1570 København V

(111) **Reg. nr.: VR 02.272 1958**

(730) **Indehaver:** CEDERROTH INTERNATIONAL Aktiebolag, Box 715, 194 27 Upplands Väsby, Sverige  
(740/750) **Fuldmægtig:** Chas. Hude, H. C. Andersens Boulevard 33, 1553 København V

(111) **Reg. nr.: VR 00.987 1959**

(730) **Indehaver:** CEDERROTH INTERNATIONAL Aktiebolag, Box 715, 194 27 Upplands Väsby, Sverige  
(740/750) **Fuldmægtig:** Chas. Hude, H. C. Andersens Boulevard 33, 1553 København V

(111) **Reg. nr.: VR 01.281 1960**

(730) **Indehaver:** The Procter & Gamble Company, a corporation of the State of Ohio, One Procter & Gamble Plaza, Cincinnati, Ohio 45202, USA  
(740/750) **Fuldmægtig:** Hofman-Bang & Boutard A/S, Adelgade 15, 1304 København K

(111) **Reg. nr.: VR 01.727 1960**

(730) **Indehaver:** Campagnolo S. r. l., Via della Chimica 4, 36100 Vicenza, Italien  
(740/750) **Fuldmægtig:** Lehmann & Ree A/S, Grundtvigsvej 37, 1864 Fr. berg C

(111) **Reg. nr.: VR 01.775 1960**

(730) **Indehaver:** CEDERROTH INTERNATIONAL Aktiebolag, Box 715, 194 27 Upplands Väsby, Sverige  
(740/750) **Fuldmægtig:** Chas. Hude, H. C. Andersens Boulevard 33, 1553 København V

(111) **Reg. nr.: VR 02.474 1960**

(730) **Indehaver:** CEDERROTH INTERNATIONAL Aktiebolag, Box 715, 194 27 Upplands Väsby, Sverige  
(740/750) **Fuldmægtig:** Chas. Hude, H. C. Andersens Boulevard 33, 1553 København V

(111) **Reg. nr.: VR 00.312 1961**

(730) **Indehaver:** CEDERROTH INTERNATIONAL Aktiebolag, Box 715, 194 27 Upplands Väsby, Sverige  
(740/750) **Fuldmægtig:** Chas. Hude, H. C. Andersens Boulevard 33, 1553 København V

(111) **Reg. nr.: VR 01.328 1962**

(730) **Indehaver:** CEDERROTH INTERNATIONAL Aktiebolag, Box 715, 194 27 Upplands Väsby, Sverige  
(740/750) **Fuldmægtig:** Chas. Hude, H. C. Andersens Boulevard 33, 1553 København V

(111) **Reg. nr.: VR 01.532 1963**

(730) **Indehaver:** The Procter & Gamble Company, a corporation of the State of Ohio, One Procter & Gamble Plaza, Cincinnati, Ohio 45202, USA  
(740/750) **Fuldmægtig:** Hofman-Bang & Boutard A/S, Adelgade 15, 1304 København K



(111) **Reg. nr.: VR 02.119 1963**

(730) **Indehaver:** CEDERROTH INTERNATIONAL Aktiebolag, Box 715, 194 27 Upplands Väsby, Sverige  
(740/750) **Fuldmægtig:** Chas. Hude, H. C. Andersens Boulevard 33, 1553 København V

(111) **Reg. nr.: VR 02.158 1963**

(730) **Indehaver:** CEDERROTH INTERNATIONAL Aktiebolag, Box 715, 194 27 Upplands Väsby, Sverige  
(740/750) **Fuldmægtig:** Chas. Hude, H. C. Andersens Boulevard 33, 1553 København V

(111) **Reg. nr.: VR 02.537 1963**

(730) **Indehaver:** Nokian Paperi Oy, Kerhokatu 10, 37100 Nokia, Finland  
(740/750) **Fuldmægtig:** Chas. Hude, H. C. Andersens Boulevard 33, 1553 København V

(111) **Reg. nr.: VR 02.623 1963**

(730) **Indehaver:** CEDERROTH INTERNATIONAL Aktiebolag, Box 715, 194 27 Upplands Väsby, Sverige  
(740/750) **Fuldmægtig:** Chas. Hude, H. C. Andersens Boulevard 33, 1553 København V

(111) **Reg. nr.: VR 00.453 1964**

(730) **Indehaver:** CEDERROTH INTERNATIONAL Aktiebolag, Box 715, 194 27 Upplands Väsby, Sverige  
(740/750) **Fuldmægtig:** Chas. Hude, H. C. Andersens Boulevard 33, 1553 København V

(111) **Reg. nr.: VR 01.107 1964**

(730) **Indehaver:** Nokian Paperi Oy, Kerhokatu 10, 37100 Nokia, Finland  
(740/750) **Fuldmægtig:** Chas. Hude, H. C. Andersens Boulevard 33, 1553 København V

(111) **Reg. nr.: VR 01.463 1964**

(730) **Indehaver:** CEDERROTH INTERNATIONAL Aktiebolag, Box 715, 194 27 Upplands Väsby, Sverige  
(740/750) **Fuldmægtig:** Chas. Hude, H. C. Andersens Boulevard 33, 1553 København V

(111) **Reg. nr.: VR 02.282 1964**

(730) **Indehaver:** CEDERROTH INTERNATIONAL Aktiebolag, Box 715, 194 27 Upplands Väsby, Sverige  
(740/750) **Fuldmægtig:** Chas. Hude, H. C. Andersens Boulevard 33, 1553 København V

(111) **Reg. nr.: VR 02.482 1964**

(730) **Indehaver:** CEDERROTH INTERNATIONAL Aktiebolag, Box 715, 194 27 Upplands Väsby, Sverige  
(740/750) **Fuldmægtig:** Chas. Hude, H. C. Andersens Boulevard 33, 1553 København V

(111) **Reg. nr.: VR 00.692 1965**

(730) **Indehaver:** Nokian Paperi Oy, Kerhokatu 10, 37100 Nokia, Finland  
(740/750) **Fuldmægtig:** Chas. Hude, H. C. Andersens Boulevard 33, 1553 København V

(111) **Reg. nr.: VR 01.040 1965**

(730) **Indehaver:** TIKLAS OY, Valuraudankuja 3, 00700 Helsinki, Finland  
(740/750) **Fuldmægtig:** Chas. Hude, H. C. Andersens Boulevard 33, 1553 København V

(111) **Reg. nr.: VR 01.282 1965**

(730) **Indehaver:** CEDERROTH INTERNATIONAL Aktiebolag, Box 715, 194 27 Upplands Väsby, Sverige  
(740/750) **Fuldmægtig:** Chas. Hude, H. C. Andersens Boulevard 33, 1553 København V

(111) **Reg. nr.: VR 01.339 1965**

(730) **Indehaver:** ELF Atochem Italia S. r. l., Via Gioacchino Murat, 17, 20159 Milano, Italien  
(740/750) **Fuldmægtig:** Budde, Schou & Co. A/S, Sundkrogsgade 10, 2100 København Ø

(111) **Reg. nr.: VR 01.387 1965**

(730) **Indehaver:** Knoll Aktiengesellschaft, Knollstrasse, 67061 Ludwigshafen, Tyskland  
(740/750) **Fuldmægtig:** Chas. Hude, H. C. Andersens Boulevard 33, 1553 København V

(111) **Reg. nr.: VR 01.453 1965**

(730) **Indehaver:** CEDERROTH INTERNATIONAL Aktiebolag, Box 715, 194 27 Upplands Väsby, Sverige  
(740/750) **Fuldmægtig:** Chas. Hude, H. C. Andersens Boulevard 33, 1553 København V

(111) **Reg. nr.: VR 01.615 1965**

(730) **Indehaver:** Hydrotherm Geraetebau GmbH, Dr. Stiebel Strasse, D-37603 Holzminden, Tyskland  
(740/750) **Fuldmægtig:** Budde, Schou & Co. A/S, Sundkrogsgade 10, 2100 København Ø

(111) **Reg. nr.: VR 01.878 1965**

(730) **Indehaver:** The House of Edgeworth Incorporated, Grienbachstrasse 11, 6300 Zug, Schweiz  
(740/750) **Fuldmægtig:** Chas. Hude, H. C. Andersens Boulevard 33, 1553 København V

(111) **Reg. nr.: VR 02.029 1965**

(730) **Indehaver:** Chantré & Cie GmbH, Ludwig-Eckes-Allee 6, D-55268 Nieder-Olm, Tyskland  
(740/750) **Fuldmægtig:** Internationalt Patent-Bureau, Høje Taastrup Boulevard 23, 2630 Taastrup

(111) **Reg. nr.: VR 02.039 1965**

(730) **Indehaver:** Theodor Niemeyer B. V., Paterswoldseweg 43, Groningen, Holland  
(740/750) **Fuldmægtig:** Chas. Hude, H. C. Andersens Boulevard 33, 1553 København V

(111) **Reg. nr.: VR 02.042 1965**

(730) **Indehaver:** Procordia United Brands AB, 171 97 Stockholm, Sverige  
(740/750) **Fuldmægtig:** Chas. Hude, H. C. Andersens Boulevard 33, 1553 København V

(111) **Reg. nr.: VR 02.306 1965**

(730) **Indehaver:** CEDERROTH INTERNATIONAL Aktiebolag, Box 715, 194 27 Upplands Väsby, Sverige  
(740/750) **Fuldmægtig:** Chas. Hude, H. C. Andersens Boulevard 33, 1553 København V

(111) **Reg. nr.: VR 02.844 1965**

(730) **Indehaver:** CEDERROTH INTERNATIONAL Aktiebolag, Box 715, 194 27 Upplands Väsby, Sverige  
(740/750) **Fuldmægtig:** Chas. Hude, H. C. Andersens Boulevard 33, 1553 København V

(111) **Reg. nr.: VR 02.955 1965**

(730) **Indehaver:** Avery Dennison Corporation, a corporation of the State of Delaware, 150, North Orange Grove Boulevard, Pasadena, Californien 91103, USA  
(740/750) **Fuldmægtig:** Hofman-Bang & Boutard A/S, Adelgade 15, 1304 København K

(111) **Reg. nr.: VR 03.462 1965**

(730) **Indehaver:** The Procter & Gamble Company, a corporation of the State of Ohio, One Procter & Gamble Plaza, Cincinnati, Ohio 45202, USA  
(740/750) **Fuldmægtig:** Hofman-Bang & Boutard A/S, Adelgade 15, 1304 København K

(111) **Reg. nr.: VR 00.069 1966**

(730) **Indehaver:** Akzo Nobel Faser Aktiengesellschaft, Kasinostrasse 19-21, 42103 Wuppertal, Tyskland  
(740/750) **Fuldmægtig:** Chas. Hude, H. C. Andersens Boulevard 33, 1553 København V



---

(111) **Reg. nr.: VR 00.144 1966**

(730) **Indehaver:** CEDERROTH INTERNATIONAL Aktiebolag, Box 715, 194 27 Upplands Väsby, Sverige  
(740/750) **Fuldmægtig:** Chas. Hude, H. C. Andersens Boulevard 33, 1553 København V

---

(111) **Reg. nr.: VR 01.572 1966**

(730) **Indehaver:** AEG Hausgeräte GmbH, Muggenhofer Str. 135, D-90429 Nürnberg, Tyskland  
(740/750) **Fuldmægtig:** Larsen & Birkeholm A/S Skandinavisk Patentbureau, Banegårdspladsen 1, Postboks 362, 1570 København V

---

(111) **Reg. nr.: VR 02.358 1966**

(730) **Indehaver:** The Procter & Gamble Company, a corporation of the State of Ohio, One Procter & Gamble Plaza, Cincinnati, Ohio 45202, USA  
(740/750) **Fuldmægtig:** Hofman-Bang & Boutard A/S, Adelgade 15, 1304 København K

---

(111) **Reg. nr.: VR 02.497 1966**

(730) **Indehaver:** Nokian Paperi Oy, Kerhokatu 10, 37100 Nokia, Finland  
(740/750) **Fuldmægtig:** Chas. Hude, H. C. Andersens Boulevard 33, 1553 København V

---

(111) **Reg. nr.: VR 02.549 1966**

(730) **Indehaver:** AEG Hausgeräte GmbH, Muggenhofer Str. 135, D-90429 Nürnberg, Tyskland  
(740/750) **Fuldmægtig:** Larsen & Birkeholm A/S Skandinavisk Patentbureau, Banegårdspladsen 1, Postboks 362, 1570 København V

---

(111) **Reg. nr.: VR 02.835 1966**

(730) **Indehaver:** Art Professional cosmetic GmbH, Ohmstrasse 12, 85757 Karlsfeld, Tyskland  
(740/750) **Fuldmægtig:** Chas. Hude, H. C. Andersens Boulevard 33, 1553 København V

---

(111) **Reg. nr.: VR 03.218 1966**

(730) **Indehaver:** Eckes-Granini GmbH & Co. Kommanditgesellschaft, Ludwig-Eckes-Allee 6, 55268 Nieder-Olm, Tyskland  
(740/750) **Fuldmægtig:** Chas. Hude, H. C. Andersens Boulevard 33, 1553 København V

---

(111) **Reg. nr.: VR 00.863 1967**

(730) **Indehaver:** The Procter & Gamble Company, a corporation of the State of Ohio, One Procter & Gamble Plaza, Cincinnati, Ohio 45202, USA  
(740/750) **Fuldmægtig:** Hofman-Bang & Boutard A/S, Adelgade 15, 1304 København K

---

(111) **Reg. nr.: VR 01.078 1967**

(730) **Indehaver:** LEVINGTON HORTICULTURE LIMITED, Paper Mill Lane, Bramford, Ipswich, Suffolk IP8 4BZ, Storbritannien  
(740/750) **Fuldmægtig:** Internationalt Patent-Bureau, Høje Taastrup Boulevard 23, 2630 Taastrup

---

(111) **Reg. nr.: VR 01.123 1967**

(730) **Indehaver:** AEG Hausgeräte GmbH, Muggenhofer Str. 135, D-90429 Nürnberg, Tyskland  
(740/750) **Fuldmægtig:** Larsen & Birkeholm A/S Skandinavisk Patentbureau, Banegårdspladsen 1, Postboks 362, 1570 København V

---

(111) **Reg. nr.: VR 01.239 1967**

(730) **Indehaver:** CEDERROTH INTERNATIONAL Aktiebolag, Box 715, 194 27 Upplands Väsby, Sverige  
(740/750) **Fuldmægtig:** Chas. Hude, H. C. Andersens Boulevard 33, 1553 København V

---

(111) **Reg. nr.: VR 01.450 1967**

(730) **Indehaver:** Akzo Nobel Faser Aktiengesellschaft, Kasinostrasse 19-21, 42103 Wuppertal, Tyskland  
(740/750) **Fuldmægtig:** Chas. Hude, H. C. Andersens Boulevard 33, 1553 København V

---

(111) **Reg. nr.: VR 01.574 1967**

(730) **Indehaver:** CEDERROTH INTERNATIONAL Aktiebolag, Box 715, 194 27 Upplands Väsby, Sverige  
(740/750) **Fuldmægtig:** Chas. Hude, H. C. Andersens Boulevard 33, 1553 København V

---

---

(111) **Reg. nr.: VR 03.344 1967**

(730) **Indehaver:** Eckes-Granini GmbH & Co. Kommanditgesellschaft, Ludwig-Eckes-Allee 6, 55268 Nieder-Olm, Tyskland  
(740/750) **Fuldmægtig:** Chas. Hude, H. C. Andersens Boulevard 33, 1553 København V

---

(111) **Reg. nr.: VR 03.551 1967**

(730) **Indehaver:** The Procter & Gamble Company, a corporation of the State of Ohio, One Procter & Gamble Plaza, Cincinnati, Ohio 45202, USA  
(740/750) **Fuldmægtig:** Hofman-Bang & Boutard A/S, Adelgade 15, 1304 København K

---

(111) **Reg. nr.: VR 03.625 1967**

(730) **Indehaver:** RALSTON PURINA COMPANY, a corporation of the State of Missouri, Checkerboard Square, St. Louis, Missouri 63164, USA  
(740/750) **Fuldmægtig:** Internationalt Patent-Bureau, Høje Taastrup Boulevard 23, 2630 Taastrup

---

(111) **Reg. nr.: VR 00.131 1968**

(730) **Indehaver:** The Procter & Gamble Company, a corporation of the State of Ohio, One Procter & Gamble Plaza, Cincinnati, Ohio 45202, USA  
(740/750) **Fuldmægtig:** Hofman-Bang & Boutard A/S, Adelgade 15, 1304 København K

---

(111) **Reg. nr.: VR 00.505 1968**

(730) **Indehaver:** CEDERROTH INTERNATIONAL Aktiebolag, Box 715, 194 27 Upplands Väsby, Sverige  
(740/750) **Fuldmægtig:** Chas. Hude, H. C. Andersens Boulevard 33, 1553 København V

---

(111) **Reg. nr.: VR 00.659 1968**

(730) **Indehaver:** CEDERROTH INTERNATIONAL Aktiebolag, Box 715, 194 27 Upplands Väsby, Sverige  
(740/750) **Fuldmægtig:** Chas. Hude, H. C. Andersens Boulevard 33, 1553 København V

---

(111) **Reg. nr.: VR 00.801 1968**

(730) **Indehaver:** CEDERROTH INTERNATIONAL Aktiebolag, Box 715, 194 27 Upplands Väsby, Sverige  
(740/750) **Fuldmægtig:** Chas. Hude, H. C. Andersens Boulevard 33, 1553 København V

---

(111) **Reg. nr.: VR 01.991 1968**

(730) **Indehaver:** The Procter & Gamble Company, a corporation of the State of Ohio, One Procter & Gamble Plaza, Cincinnati, Ohio 45202, USA  
(740/750) **Fuldmægtig:** Hofman-Bang & Boutard A/S, Adelgade 15, 1304 København K

---

(111) **Reg. nr.: VR 03.100 1968**

(730) **Indehaver:** The Procter & Gamble Company, a corporation of the State of Ohio, One Procter & Gamble Plaza, Cincinnati, Ohio 45202, USA  
(740/750) **Fuldmægtig:** Hofman-Bang & Boutard A/S, Adelgade 15, 1304 København K

---

(111) **Reg. nr.: VR 00.700 1969**

(730) **Indehaver:** The Procter & Gamble Company, a corporation of the State of Ohio, One Procter & Gamble Plaza, Cincinnati, Ohio 45202, USA  
(740/750) **Fuldmægtig:** Hofman-Bang & Boutard A/S, Adelgade 15, 1304 København K

---

(111) **Reg. nr.: VR 00.701 1969**

(730) **Indehaver:** The Procter & Gamble Company, a corporation of the State of Ohio, One Procter & Gamble Plaza, Cincinnati, Ohio 45202, USA  
(740/750) **Fuldmægtig:** Hofman-Bang & Boutard A/S, Adelgade 15, 1304 København K

---

(111) **Reg. nr.: VR 00.702 1969**

(730) **Indehaver:** The Procter & Gamble Company, a corporation of the State of Ohio, One Procter & Gamble Plaza, Cincinnati, Ohio 45202, USA  
(740/750) **Fuldmægtig:** Hofman-Bang & Boutard A/S, Adelgade 15, 1304 København K

---



(111) **Reg. nr.: VR 00.751 1969**  
 (730) **Indehaver:** CEDERROTH INTERNATIONAL Aktiebolag, Box 715, 194 27 Upplands Väsby, Sverige  
 (740/750) **Fuldmægtig:** Chas. Hude, H. C. Andersens Boulevard 33, 1553 København V

(111) **Reg. nr.: VR 00.770 1969**  
 (730) **Indehaver:** Knoll Aktiengesellschaft, Knollstrasse, 67061 Ludwigshafen, Tyskland  
 (740/750) **Fuldmægtig:** Chas. Hude, H. C. Andersens Boulevard 33, 1553 København V

(111) **Reg. nr.: VR 00.809 1969**  
 (730) **Indehaver:** The Procter & Gamble Company, a corporation of the State of Ohio, One Procter & Gamble Plaza, Cincinnati, Ohio 45202, USA  
 (740/750) **Fuldmægtig:** Hofman-Bang & Boutard A/S, Adelgade 15, 1304 København K

(111) **Reg. nr.: VR 00.869 1969**  
 (730) **Indehaver:** CEDERROTH INTERNATIONAL Aktiebolag, Box 715, 194 27 Upplands Väsby, Sverige  
 (740/750) **Fuldmægtig:** Chas. Hude, H. C. Andersens Boulevard 33, 1553 København V

(111) **Reg. nr.: VR 01.610 1969**  
 (730) **Indehaver:** CEDERROTH INTERNATIONAL Aktiebolag, Box 715, 194 27 Upplands Väsby, Sverige  
 (740/750) **Fuldmægtig:** Chas. Hude, H. C. Andersens Boulevard 33, 1553 København V

(111) **Reg. nr.: VR 01.975 1969**  
 (730) **Indehaver:** CEDERROTH INTERNATIONAL Aktiebolag, Box 715, 194 27 Upplands Väsby, Sverige  
 (740/750) **Fuldmægtig:** Chas. Hude, H. C. Andersens Boulevard 33, 1553 København V

(111) **Reg. nr.: VR 02.208 1969**  
 (730) **Indehaver:** CEDERROTH INTERNATIONAL Aktiebolag, Box 715, 194 27 Upplands Väsby, Sverige  
 (740/750) **Fuldmægtig:** Chas. Hude, H. C. Andersens Boulevard 33, 1553 København V

(111) **Reg. nr.: VR 02.373 1969**  
 (730) **Indehaver:** DADE INTERNATIONAL INC., a Delaware corporation, 1717 Deerfield Road, Deerfield, Illinois 60015, USA  
 (740/750) **Fuldmægtig:** Th. Ostenfeld Patentbureau A/S, Bredgade 41, Box 1183, 1011 København K

(111) **Reg. nr.: VR 03.094 1969**  
 (730) **Indehaver:** The Procter & Gamble Company, a corporation of the State of Ohio, One Procter & Gamble Plaza, Cincinnati, Ohio 45202, USA  
 (740/750) **Fuldmægtig:** Hofman-Bang & Boutard A/S, Adelgade 15, 1304 København K

(111) **Reg. nr.: VR 03.353 1969**  
 (730) **Indehaver:** CEDERROTH INTERNATIONAL Aktiebolag, Box 715, 194 27 Upplands Väsby, Sverige  
 (740/750) **Fuldmægtig:** Chas. Hude, H. C. Andersens Boulevard 33, 1553 København V

(111) **Reg. nr.: VR 03.592 1969**  
 (730) **Indehaver:** Akzo Nobel Faser Aktiengesellschaft, Kasinostrasse 19-21, 42103 Wuppertal, Tyskland  
 (740/750) **Fuldmægtig:** Chas. Hude, H. C. Andersens Boulevard 33, 1553 København V

(111) **Reg. nr.: VR 00.200 1970**  
 (730) **Indehaver:** Akzo Nobel Faser Aktiengesellschaft, Kasinostrasse 19-21, 42103 Wuppertal, Tyskland  
 (740/750) **Fuldmægtig:** Chas. Hude, H. C. Andersens Boulevard 33, 1553 København V

(111) **Reg. nr.: VR 00.476 1970**  
 (730) **Indehaver:** Akzo Nobel Faser Aktiengesellschaft, Kasinostrasse 19-21, 42103 Wuppertal, Tyskland  
 (740/750) **Fuldmægtig:** Chas. Hude, H. C. Andersens Boulevard 33, 1553 København V

(111) **Reg. nr.: VR 00.687 1970**  
 (730) **Indehaver:** CEDERROTH INTERNATIONAL Aktiebolag, Box 715, 194 27 Upplands Väsby, Sverige  
 (740/750) **Fuldmægtig:** Chas. Hude, H. C. Andersens Boulevard 33, 1553 København V

(111) **Reg. nr.: VR 00.782 1970**  
 (730) **Indehaver:** The Procter & Gamble Company, a corporation of the State of Ohio, One Procter & Gamble Plaza, Cincinnati, Ohio 45202, USA  
 (740/750) **Fuldmægtig:** Hofman-Bang & Boutard A/S, Adelgade 15, 1304 København K

(111) **Reg. nr.: VR 01.028 1970**  
 (730) **Indehaver:** Akzo Nobel Faser Aktiengesellschaft, Kasinostrasse 19-21, 42103 Wuppertal, Tyskland  
 (740/750) **Fuldmægtig:** Chas. Hude, H. C. Andersens Boulevard 33, 1553 København V

(111) **Reg. nr.: VR 01.136 1970**  
 (730) **Indehaver:** The Procter & Gamble Company, a corporation of the State of Ohio, One Procter & Gamble Plaza, Cincinnati, Ohio 45202, USA  
 (740/750) **Fuldmægtig:** Hofman-Bang & Boutard A/S, Adelgade 15, 1304 København K

(111) **Reg. nr.: VR 01.603 1970**  
 (730) **Indehaver:** The Procter & Gamble Company, a corporation of the State of Ohio, One Procter & Gamble Plaza, Cincinnati, Ohio 45202, USA  
 (740/750) **Fuldmægtig:** Hofman-Bang & Boutard A/S, Adelgade 15, 1304 København K

(111) **Reg. nr.: VR 01.979 1970**  
 (730) **Indehaver:** Nokian Paperi Oy, Kerhokatu 10, 37100 Nokia, Finland  
 (740/750) **Fuldmægtig:** Chas. Hude, H. C. Andersens Boulevard 33, 1553 København V

(111) **Reg. nr.: VR 02.119 1970**  
 (730) **Indehaver:** The Procter & Gamble Company, a corporation of the State of Ohio, One Procter & Gamble Plaza, Cincinnati, Ohio 45202, USA  
 (740/750) **Fuldmægtig:** Hofman-Bang & Boutard A/S, Adelgade 15, 1304 København K

(111) **Reg. nr.: VR 02.160 1970**  
 (730) **Indehaver:** Rhône-Poulenc Chimie (S. A.), 25, Quai Paul Doumer, F-92400 Courbevoie, Frankrig  
 (740/750) **Fuldmægtig:** Internationalt Patent-Bureau, Høje Taastrup Boulevard 23, 2630 Taastrup

(111) **Reg. nr.: VR 02.338 1970**  
 (730) **Indehaver:** The Procter & Gamble Company, a corporation of the State of Ohio, One Procter & Gamble Plaza, Cincinnati, Ohio 45202, USA  
 (740/750) **Fuldmægtig:** Hofman-Bang & Boutard A/S, Adelgade 15, 1304 København K

(111) **Reg. nr.: VR 02.392 1970**  
 (730) **Indehaver:** The Procter & Gamble Company, a corporation of the State of Ohio, One Procter & Gamble Plaza, Cincinnati, Ohio 45202, USA  
 (740/750) **Fuldmægtig:** Hofman-Bang & Boutard A/S, Adelgade 15, 1304 København K

(111) **Reg. nr.: VR 02.811 1970**  
 (730) **Indehaver:** Nokian Paperi Oy, Kerhokatu 10, 37100 Nokia, Finland  
 (740/750) **Fuldmægtig:** Chas. Hude, H. C. Andersens Boulevard 33, 1553 København V

(111) **Reg. nr.: VR 03.036 1970**  
 (730) **Indehaver:** Akzo Nobel Faser Aktiengesellschaft, Kasinostrasse 19-21, 42103 Wuppertal, Tyskland  
 (740/750) **Fuldmægtig:** Chas. Hude, H. C. Andersens Boulevard 33, 1553 København V



**(111) Reg. nr.: VR 03.184 1970**

(730) **Indehaver:** The Procter & Gamble Company, a corporation of the State of Ohio, One Procter & Gamble Plaza, Cincinnati, Ohio 45202, USA  
(740/750) **Fuldmægtig:** Hofman-Bang & Boutard A/S, Adelgade 15, 1304 København K

**(111) Reg. nr.: VR 03.204 1970**

(730) **Indehaver:** Knoll Aktiengesellschaft, Knollstrasse, 67061 Ludwigshafen, Tyskland  
(740/750) **Fuldmægtig:** Chas. Hude, H. C. Andersens Boulevard 33, 1553 København V

**(111) Reg. nr.: VR 00.093 1971**

(730) **Indehaver:** Akzo Nobel Faser Aktiengesellschaft, Kasinostrasse 19-21, 42103 Wuppertal, Tyskland  
(740/750) **Fuldmægtig:** Chas. Hude, H. C. Andersens Boulevard 33, 1553 København V

**(111) Reg. nr.: VR 00.411 1971**

(730) **Indehaver:** The Procter & Gamble Company, a corporation of the State of Ohio, One Procter & Gamble Plaza, Cincinnati, Ohio 45202, USA  
(740/750) **Fuldmægtig:** Hofman-Bang & Boutard A/S, Adelgade 15, 1304 København K

**(111) Reg. nr.: VR 00.958 1971**

(730) **Indehaver:** The Procter & Gamble Company, a corporation of the State of Ohio, One Procter & Gamble Plaza, Cincinnati, Ohio 45202, USA  
(740/750) **Fuldmægtig:** Hofman-Bang & Boutard A/S, Adelgade 15, 1304 København K

**(111) Reg. nr.: VR 00.970 1971**

(730) **Indehaver:** Nokian Paperi Oy, Kerhokatu 10, 37100 Nokia, Finland  
(740/750) **Fuldmægtig:** Chas. Hude, H. C. Andersens Boulevard 33, 1553 København V

**(111) Reg. nr.: VR 01.368 1971**

(730) **Indehaver:** The Procter & Gamble Company, a corporation of the State of Ohio, One Procter & Gamble Plaza, Cincinnati, Ohio 45202, USA  
(740/750) **Fuldmægtig:** Hofman-Bang & Boutard A/S, Adelgade 15, 1304 København K

**(111) Reg. nr.: VR 01.512 1971**

(730) **Indehaver:** The Procter & Gamble Company, a corporation of the State of Ohio, One Procter & Gamble Plaza, Cincinnati, Ohio 45202, USA  
(740/750) **Fuldmægtig:** Hofman-Bang & Boutard A/S, Adelgade 15, 1304 København K

**(111) Reg. nr.: VR 01.518 1971**

(730) **Indehaver:** The Procter & Gamble Company, a corporation of the State of Ohio, One Procter & Gamble Plaza, Cincinnati, Ohio 45202, USA  
(740/750) **Fuldmægtig:** Hofman-Bang & Boutard A/S, Adelgade 15, 1304 København K

**(111) Reg. nr.: VR 01.991 1971**

(730) **Indehaver:** Akzo Nobel Faser Aktiengesellschaft, Kasinostrasse 19-21, 42103 Wuppertal, Tyskland  
(740/750) **Fuldmægtig:** Chas. Hude, H. C. Andersens Boulevard 33, 1553 København V

**(111) Reg. nr.: VR 02.160 1971**

(730) **Indehaver:** AEG Hausgeräte GmbH, Muggenhofer Str. 135, D-90429 Nürnberg, Tyskland  
(740/750) **Fuldmægtig:** Larsen & Birkeholm A/S Skandinavisk Patentbureau, Banegårdspladsen 1, Postboks 362, 1570 København V

**(111) Reg. nr.: VR 02.538 1971**

(730) **Indehaver:** The Procter & Gamble Company, a corporation of the State of Ohio, One Procter & Gamble Plaza, Cincinnati, Ohio 45202, USA  
(740/750) **Fuldmægtig:** Hofman-Bang & Boutard A/S, Adelgade 15, 1304 København K

**(111) Reg. nr.: VR 00.259 1972**

(730) **Indehaver:** The Procter & Gamble Company, a corporation of the State of Ohio, One Procter & Gamble Plaza, Cincinnati, Ohio 45202, USA  
(740/750) **Fuldmægtig:** Hofman-Bang & Boutard A/S, Adelgade 15, 1304 København K

**(111) Reg. nr.: VR 00.301 1972**

(730) **Indehaver:** AKZO Nobel Faser Aktiengesellschaft, Kasinostrasse 19-21, 42103 Wuppertal, Tyskland  
(740/750) **Fuldmægtig:** Chas. Hude, H. C. Andersens Boulevard 33, 1553 København V

**(111) Reg. nr.: VR 00.424 1972**

(730) **Indehaver:** CEDERROTH INTERNATIONAL Aktiebolag, Box 715, 194 27 Upplands Väsby, Sverige  
(740/750) **Fuldmægtig:** Chas. Hude, H. C. Andersens Boulevard 33, 1553 København V

**(111) Reg. nr.: VR 00.960 1972**

(730) **Indehaver:** AEG Hausgeräte GmbH, Muggenhofer Str. 135, D-90429 Nürnberg, Tyskland  
(740/750) **Fuldmægtig:** Larsen & Birkeholm A/S Skandinavisk Patentbureau, Banegårdspladsen 1, Postboks 362, 1570 København V

**(111) Reg. nr.: VR 01.137 1972**

(730) **Indehaver:** CEDERROTH INTERNATIONAL Aktiebolag, Box 715, 194 27 Upplands Väsby, Sverige  
(740/750) **Fuldmægtig:** Chas. Hude, H. C. Andersens Boulevard 33, 1553 København V

**(111) Reg. nr.: VR 01.168 1972**

(730) **Indehaver:** Akzo Nobel Faser Aktiengesellschaft, Kasinostrasse 19-21, 42103 Wuppertal, Tyskland  
(740/750) **Fuldmægtig:** Chas. Hude, H. C. Andersens Boulevard 33, 1553 København V

**(111) Reg. nr.: VR 01.335 1972**

(730) **Indehaver:** The Procter & Gamble Company, a corporation of the State of Ohio, One Procter & Gamble Plaza, Cincinnati, Ohio 45202, USA  
(740/750) **Fuldmægtig:** Hofman-Bang & Boutard A/S, Adelgade 15, 1304 København K

**(111) Reg. nr.: VR 01.434 1972**

(730) **Indehaver:** The Procter & Gamble Company, a corporation of the State of Ohio, One Procter & Gamble Plaza, Cincinnati, Ohio 45202, USA  
(740/750) **Fuldmægtig:** Hofman-Bang & Boutard A/S, Adelgade 15, 1304 København K

**(111) Reg. nr.: VR 02.494 1972**

(730) **Indehaver:** Knoll Aktiengesellschaft, Knollstrasse, 67061 Ludwigshafen, Tyskland  
(740/750) **Fuldmægtig:** Chas. Hude, H. C. Andersens Boulevard 33, 1553 København V

**(111) Reg. nr.: VR 03.116 1972**

(730) **Indehaver:** CEDERROTH INTERNATIONAL Aktiebolag, Box 715, 194 27 Upplands Väsby, Sverige  
(740/750) **Fuldmægtig:** Chas. Hude, H. C. Andersens Boulevard 33, 1553 København V

**(111) Reg. nr.: VR 03.442 1973**

(730) **Indehaver:** Olin Corporation, a corporation of the State of Virginia, 120 Long Ridge Road, Stamford, Connecticut 06904, USA  
(740/750) **Fuldmægtig:** Budde, Schou & Co. A/S, Sundkrogsvej 10, 2100 København Ø

**(111) Reg. nr.: VR 03.598 1973**

(730) **Indehaver:** The Procter & Gamble Company, a corporation of the State of Ohio, One Procter & Gamble Plaza, Cincinnati, Ohio 45202, USA  
(740/750) **Fuldmægtig:** Hofman-Bang & Boutard A/S, Adelgade 15, 1304 København K

**(111) Reg. nr.: VR 00.443 1974**

(730) **Indehaver:** Nokian Paperi Oy, Kerhokatu 10, 37100 Nokia, Finland  
(740/750) **Fuldmægtig:** Chas. Hude, H. C. Andersens Boulevard 33, 1553 København V

**(111) Reg. nr.: VR 01.290 1974**

(730) **Indehaver:** CEDERROTH INTERNATIONAL Aktiebolag, Box 715, 194 27 Upplands Väsby, Sverige  
(740/750) **Fuldmægtig:** Chas. Hude, H. C. Andersens Boulevard 33, 1553 København V



(111) **Reg. nr.: VR 01.792 1974**

(730) **Indehaver:** LEVINGTON HORTICULTURE LIMITED, Paper Mill Lane, Bramford, Ipswich, Suffolk IP8 4BZ, Storbritannien  
(740/750) **Fuldmægtig:** Internationalt Patent-Bureau, Høje Taastrup Boulevard 23, 2630 Taastrup

(111) **Reg. nr.: VR 01.820 1974**

(730) **Indehaver:** The Procter & Gamble Company, a corporation of the State of Ohio, One Procter & Gamble Plaza, Cincinnati, Ohio 45202, USA  
(740/750) **Fuldmægtig:** Hofman-Bang & Boutard A/S, Adelgade 15, 1304 København K

(111) **Reg. nr.: VR 01.892 1974**

(730) **Indehaver:** The Procter & Gamble Company, a corporation of the State of Ohio, One Procter & Gamble Plaza, Cincinnati, Ohio 45202, USA  
(740/750) **Fuldmægtig:** Hofman-Bang & Boutard A/S, Adelgade 15, 1304 København K

(111) **Reg. nr.: VR 01.901 1974**

(730) **Indehaver:** The Procter & Gamble Company, a corporation of the State of Ohio, One Procter & Gamble Plaza, Cincinnati, Ohio 45202, USA  
(740/750) **Fuldmægtig:** Hofman-Bang & Boutard A/S, Adelgade 15, 1304 København K

(111) **Reg. nr.: VR 02.231 1974**

(730) **Indehaver:** Akzo Nobel Faser Aktiengesellschaft, Kasinostrasse 19-21, 42103 Wuppertal, Tyskland  
(740/750) **Fuldmægtig:** Chas. Hude, H. C. Andersens Boulevard 33, 1553 København V

(111) **Reg. nr.: VR 02.310 1974**

(730) **Indehaver:** Knoll Aktiengesellschaft, Knollstrasse, 67061 Ludwigshafen, Tyskland  
(740/750) **Fuldmægtig:** Chas. Hude, H. C. Andersens Boulevard 33, 1553 København V

(111) **Reg. nr.: VR 03.502 1974**

(730) **Indehaver:** Nokian Paperi Oy, Kerhokatu 10, 37100 Nokia, Finland  
(740/750) **Fuldmægtig:** Chas. Hude, H. C. Andersens Boulevard 33, 1553 København V

(111) **Reg. nr.: VR 03.538 1974**

(730) **Indehaver:** CEDERROTH INTERNATIONAL Aktiebolag, Box 715, 194 27 Upplands Väsby, Sverige  
(740/750) **Fuldmægtig:** Chas. Hude, H. C. Andersens Boulevard 33, 1553 København V

(111) **Reg. nr.: VR 03.555 1974**

(730) **Indehaver:** CEDERROTH INTERNATIONAL Aktiebolag, Box 715, 194 27 Upplands Väsby, Sverige  
(740/750) **Fuldmægtig:** Chas. Hude, H. C. Andersens Boulevard 33, 1553 København V

(111) **Reg. nr.: VR 03.970 1974**

(730) **Indehaver:** Nokian Paperi Oy, Kerhokatu 10, 37100 Nokia, Finland  
(740/750) **Fuldmægtig:** Chas. Hude, H. C. Andersens Boulevard 33, 1553 København V

(111) **Reg. nr.: VR 04.001 1974**

(730) **Indehaver:** Nokian Paperi Oy, Kerhokatu 10, 37100 Nokia, Finland  
(740/750) **Fuldmægtig:** Chas. Hude, H. C. Andersens Boulevard 33, 1553 København V

(111) **Reg. nr.: VR 04.018 1974**

(730) **Indehaver:** Nokian Paperi Oy, Kerhokatu 10, 37100 Nokia, Finland  
(740/750) **Fuldmægtig:** Chas. Hude, H. C. Andersens Boulevard 33, 1553 København V

(111) **Reg. nr.: VR 04.020 1974**

(730) **Indehaver:** Nokian Paperi Oy, Kerhokatu 10, 37100 Nokia, Finland  
(740/750) **Fuldmægtig:** Chas. Hude, H. C. Andersens Boulevard 33, 1553 København V

(111) **Reg. nr.: VR 00.694 1975**

(730) **Indehaver:** Nokian Paperi Oy, Kerhokatu 10, 37100 Nokia, Finland  
(740/750) **Fuldmægtig:** Chas. Hude, H. C. Andersens Boulevard 33, 1553 København V

(111) **Reg. nr.: VR 01.710 1975**

(730) **Indehaver:** CEDERROTH INTERNATIONAL Aktiebolag, Box 715, 194 27 Upplands Väsby, Sverige  
(740/750) **Fuldmægtig:** Chas. Hude, H. C. Andersens Boulevard 33, 1553 København V

(111) **Reg. nr.: VR 01.914 1975**

(730) **Indehaver:** CEDERROTH INTERNATIONAL Aktiebolag, Box 715, 194 27 Upplands Väsby, Sverige  
(740/750) **Fuldmægtig:** Chas. Hude, H. C. Andersens Boulevard 33, 1553 København V

(111) **Reg. nr.: VR 01.978 1975**

(730) **Indehaver:** The Procter & Gamble Company, a corporation of the State of Ohio, One Procter & Gamble Plaza, Cincinnati, Ohio 45202, USA  
(740/750) **Fuldmægtig:** Hofman-Bang & Boutard A/S, Adelgade 15, 1304 København K

(111) **Reg. nr.: VR 02.061 1975**

(730) **Indehaver:** SUET Saat- und Erntetechnik GmbH, Sudetenlandstr. 26, D-37269 Eschwege, Tyskland  
(740/750) **Fuldmægtig:** Patentbureauet Magnus Jensens Eff., Frederiksborgvej 15, 3520 Farum

(111) **Reg. nr.: VR 02.391 1975**

(730) **Indehaver:** JOHN WADDINGTON PLC, 40 Wakefield Road, Leeds LS10 1DU, Storbritannien  
(740/750) **Fuldmægtig:** Th. Ostenfeld Patentbureau A/S, Bredgade 41, Box 1183, 1011 København K

(111) **Reg. nr.: VR 02.800 1975**

(730) **Indehaver:** The Procter & Gamble Company, a corporation of the State of Ohio, One Procter & Gamble Plaza, Cincinnati, Ohio 45202, USA  
(740/750) **Fuldmægtig:** Hofman-Bang & Boutard A/S, Adelgade 15, 1304 København K

(111) **Reg. nr.: VR 02.928 1975**

(730) **Indehaver:** The Procter & Gamble Company, a corporation of the State of Ohio, One Procter & Gamble Plaza, Cincinnati, Ohio 45202, USA  
(740/750) **Fuldmægtig:** Hofman-Bang & Boutard A/S, Adelgade 15, 1304 København K

(111) **Reg. nr.: VR 02.949 1975**

(730) **Indehaver:** SDI TECHNOLOGIES, a corporation of the State of Delaware, 1299 Main Street, Rahway, New Jersey 07065-0901, USA  
(740/750) **Fuldmægtig:** Chas. Hude, H. C. Andersens Boulevard 33, 1553 København V

(111) **Reg. nr.: VR 02.971 1975**

(730) **Indehaver:** Elajo Invest AB, Box 904, 572 29 Oskarshamn, Sverige  
(740/750) **Fuldmægtig:** Hofman-Bang & Boutard A/S, Adelgade 15, 1304 København K

(111) **Reg. nr.: VR 03.002 1975**

(730) **Indehaver:** Marc O'Polo AB, Riddargatan 30, 11457 Stockholm, Sverige  
(740/750) **Fuldmægtig:** Internationalt Patent-Bureau, Høje Taastrup Boulevard 23, 2630 Taastrup

(111) **Reg. nr.: VR 03.026 1975**

(730) **Indehaver:** Knowles Electronics, Inc., a corporation of the State of Delaware, 1151 Maplewood Drive, Itasca, Illinois 60143, USA  
(740/750) **Fuldmægtig:** Hofman-Bang & Boutard A/S, Adelgade 15, 1304 København K

(111) **Reg. nr.: VR 03.040 1975**

(730) **Indehaver:** Gothia Tobak AB, 118 84 Stockholm, Sverige  
(740/750) **Fuldmægtig:** Chas. Hude, H. C. Andersens Boulevard 33, 1553 København V



**(111) Reg. nr.: VR 03.092 1975****(730) Indehaver:** Gruppo Lepetit S. p. A., Via Roberto Lepetit 8, Milano, Italien  
**(740/750) Fuldmægtig:** Internationalt Patent-Bureau, Høje Taastrup Boulevard 23, 2630 Taastrup**(111) Reg. nr.: VR 03.260 1975****(730) Indehaver:** Eckes-Granini GmbH & Co. Kommanditgesellschaft, Ludwig-Eckes-Allee 6, 55268 Nieder-Olm, Tyskland  
**(740/750) Fuldmægtig:** Chas. Hude, H. C. Andersens Boulevard 33, 1553 København V**(111) Reg. nr.: VR 04.457 1975****(730) Indehaver:** The Procter & Gamble Company, a corporation of the State of Ohio, One Procter & Gamble Plaza, Cincinnati, Ohio 45202, USA  
**(740/750) Fuldmægtig:** Hofman-Bang & Boutard A/S, Adelgade 15, 1304 København K**(111) Reg. nr.: VR 04.705 1975****(730) Indehaver:** Avery Dennison Corporation, a corporation of the State of Delaware, 150, North Orange Grove Boulevard, Pasadena, Californien 91103, USA  
**(740/750) Fuldmægtig:** Hofman-Bang & Boutard A/S, Adelgade 15, 1304 København K**(111) Reg. nr.: VR 04.973 1975****(730) Indehaver:** Akzo Nobel Faser Aktiengesellschaft, Kasinostrasse 19-21, 42103 Wuppertal, Tyskland  
**(740/750) Fuldmægtig:** Chas. Hude, H. C. Andersens Boulevard 33, 1553 København V**(111) Reg. nr.: VR 00.909 1976****(730) Indehaver:** Eckes-Granini GmbH & Co. Kommanditgesellschaft, Ludwig-Eckes-Allee 6, 55268 Nieder-Olm, Tyskland  
**(740/750) Fuldmægtig:** Chas. Hude, H. C. Andersens Boulevard 33, 1553 København V**(111) Reg. nr.: VR 03.199 1976****(730) Indehaver:** CEDERROTH INTERNATIONAL Aktiebolag, Box 715, 194 27 Upplands Väsby, Sverige  
**(740/750) Fuldmægtig:** Chas. Hude, H. C. Andersens Boulevard 33, 1553 København V**(111) Reg. nr.: VR 03.568 1976****(730) Indehaver:** CEDERROTH INTERNATIONAL Aktiebolag, Box 715, 194 27 Upplands Väsby, Sverige  
**(740/750) Fuldmægtig:** Chas. Hude, H. C. Andersens Boulevard 33, 1553 København V**(111) Reg. nr.: VR 04.213 1976****(730) Indehaver:** Nokian Paperi Oy, Kerhokatu 10, 37100 Nokia, Finland  
**(740/750) Fuldmægtig:** Chas. Hude, H. C. Andersens Boulevard 33, 1553 København V**(111) Reg. nr.: VR 01.085 1977****(730) Indehaver:** The Procter & Gamble Company, a corporation of the State of Ohio, One Procter & Gamble Plaza, Cincinnati, Ohio 45202, USA  
**(740/750) Fuldmægtig:** Hofman-Bang & Boutard A/S, Adelgade 15, 1304 København K**(111) Reg. nr.: VR 01.086 1977****(730) Indehaver:** The Procter & Gamble Company, a corporation of the State of Ohio, One Procter & Gamble Plaza, Cincinnati, Ohio 45202, USA  
**(740/750) Fuldmægtig:** Hofman-Bang & Boutard A/S, Adelgade 15, 1304 København K**(111) Reg. nr.: VR 01.227 1977****(730) Indehaver:** CEDERROTH INTERNATIONAL Aktiebolag, Box 715, 194 27 Upplands Väsby, Sverige  
**(740/750) Fuldmægtig:** Chas. Hude, H. C. Andersens Boulevard 33, 1553 København V**(111) Reg. nr.: VR 01.734 1977****(730) Indehaver:** Nokian Paperi Oy, Kerhokatu 10, 37100 Nokia, Finland  
**(740/750) Fuldmægtig:** Chas. Hude, H. C. Andersens Boulevard 33, 1553 København V**(111) Reg. nr.: VR 02.377 1977****(730) Indehaver:** CEDERROTH INTERNATIONAL Aktiebolag, Box 715, 194 27 Upplands Väsby, Sverige  
**(740/750) Fuldmægtig:** Chas. Hude, H. C. Andersens Boulevard 33, 1553 København V**(111) Reg. nr.: VR 02.705 1977****(730) Indehaver:** Knoll Aktiengesellschaft, Knollstrasse, 67061 Ludwigshafen, Tyskland  
**(740/750) Fuldmægtig:** Chas. Hude, H. C. Andersens Boulevard 33, 1553 København V**(111) Reg. nr.: VR 02.953 1977****(730) Indehaver:** Nokian Paperi Oy, Kerhokatu 10, 37100 Nokia, Finland  
**(740/750) Fuldmægtig:** Chas. Hude, H. C. Andersens Boulevard 33, 1553 København V**(111) Reg. nr.: VR 03.195 1977****(730) Indehaver:** CEDERROTH INTERNATIONAL Aktiebolag, Box 715, 194 27 Upplands Väsby, Sverige  
**(740/750) Fuldmægtig:** Chas. Hude, H. C. Andersens Boulevard 33, 1553 København V**(111) Reg. nr.: VR 03.366 1977****(730) Indehaver:** CEDERROTH INTERNATIONAL Aktiebolag, Box 715, 194 27 Upplands Väsby, Sverige  
**(740/750) Fuldmægtig:** Chas. Hude, H. C. Andersens Boulevard 33, 1553 København V**(111) Reg. nr.: VR 03.414 1977****(730) Indehaver:** CEDERROTH INTERNATIONAL Aktiebolag, Box 715, 194 27 Upplands Väsby, Sverige  
**(740/750) Fuldmægtig:** Chas. Hude, H. C. Andersens Boulevard 33, 1553 København V**(111) Reg. nr.: VR 03.472 1977****(730) Indehaver:** CEDERROTH INTERNATIONAL Aktiebolag, Box 715, 194 27 Upplands Väsby, Sverige  
**(740/750) Fuldmægtig:** Chas. Hude, H. C. Andersens Boulevard 33, 1553 København V**(111) Reg. nr.: VR 04.180 1977****(730) Indehaver:** CEDERROTH INTERNATIONAL Aktiebolag, Box 715, 194 27 Upplands Väsby, Sverige  
**(740/750) Fuldmægtig:** Chas. Hude, H. C. Andersens Boulevard 33, 1553 København V**(111) Reg. nr.: VR 00.217 1978****(730) Indehaver:** The Procter & Gamble Company, a corporation of the State of Ohio, One Procter & Gamble Plaza, Cincinnati, Ohio 45202, USA  
**(740/750) Fuldmægtig:** Hofman-Bang & Boutard A/S, Adelgade 15, 1304 København K**(111) Reg. nr.: VR 00.273 1978****(730) Indehaver:** The Procter & Gamble Company, a corporation of the State of Ohio, One Procter & Gamble Plaza, Cincinnati, Ohio 45202, USA  
**(740/750) Fuldmægtig:** Hofman-Bang & Boutard A/S, Adelgade 15, 1304 København K**(111) Reg. nr.: VR 00.641 1978****(730) Indehaver:** AEG Hausgeräte GmbH, Muggenhofer Str. 135, D-90429 Nürnberg, Tyskland  
**(740/750) Fuldmægtig:** Larsen & Birkeholm A/S Skandinavisk Patentbureau, Banegårdspladsen 1, Postboks 362, 1570 København V**(111) Reg. nr.: VR 00.805 1978****(730) Indehaver:** CEDERROTH INTERNATIONAL Aktiebolag, Box 715, 194 27 Upplands Väsby, Sverige  
**(740/750) Fuldmægtig:** Chas. Hude, H. C. Andersens Boulevard 33, 1553 København V**(111) Reg. nr.: VR 01.123 1978****(730) Indehaver:** CEDERROTH INTERNATIONAL Aktiebolag, Box 715, 194 27 Upplands Väsby, Sverige  
**(740/750) Fuldmægtig:** Chas. Hude, H. C. Andersens Boulevard 33, 1553 København V



(111) **Reg. nr.: VR 01.549 1978**

(730) **Indehaver:** The Procter & Gamble Company, a corporation of the State of Ohio, One Procter & Gamble Plaza, Cincinnati, Ohio 45202, USA  
(740/750) **Fuldmægtig:** Hofman-Bang & Boutard A/S, Adelgade 15, 1304 København K

(111) **Reg. nr.: VR 01.550 1978**

(730) **Indehaver:** The Procter & Gamble Company, a corporation of the State of Ohio, One Procter & Gamble Plaza, Cincinnati, Ohio 45202, USA  
(740/750) **Fuldmægtig:** Hofman-Bang & Boutard A/S, Adelgade 15, 1304 København K

(111) **Reg. nr.: VR 02.255 1978**

(730) **Indehaver:** RALSTON PURINA COMPANY, a corporation of the State of Missouri, Checkerboard Square, St. Louis, Missouri 63164, USA  
(740/750) **Fuldmægtig:** International Patent-Bureau, Høje Taastrup Boulevard 23, 2630 Taastrup

(111) **Reg. nr.: VR 02.273 1978**

(730) **Indehaver:** The Procter & Gamble Company, a corporation of the State of Ohio, One Procter & Gamble Plaza, Cincinnati, Ohio 45202, USA  
(740/750) **Fuldmægtig:** Hofman-Bang & Boutard A/S, Adelgade 15, 1304 København K

(111) **Reg. nr.: VR 02.596 1978**

(730) **Indehaver:** The Procter & Gamble Company, a corporation of the State of Ohio, One Procter & Gamble Plaza, Cincinnati, Ohio 45202, USA  
(740/750) **Fuldmægtig:** Hofman-Bang & Boutard A/S, Adelgade 15, 1304 København K

(111) **Reg. nr.: VR 02.932 1978**

(730) **Indehaver:** The Procter & Gamble Company, a corporation of the State of Ohio, One Procter & Gamble Plaza, Cincinnati, Ohio 45202, USA  
(740/750) **Fuldmægtig:** Hofman-Bang & Boutard A/S, Adelgade 15, 1304 København K

(111) **Reg. nr.: VR 02.939 1978**

(730) **Indehaver:** The Procter & Gamble Company, a corporation of the State of Ohio, One Procter & Gamble Plaza, Cincinnati, Ohio 45202, USA  
(740/750) **Fuldmægtig:** Hofman-Bang & Boutard A/S, Adelgade 15, 1304 København K

(111) **Reg. nr.: VR 03.087 1978**

(730) **Indehaver:** The Procter & Gamble Company, a corporation of the State of Ohio, One Procter & Gamble Plaza, Cincinnati, Ohio 45202, USA  
(740/750) **Fuldmægtig:** Hofman-Bang & Boutard A/S, Adelgade 15, 1304 København K

(111) **Reg. nr.: VR 03.096 1978**

(730) **Indehaver:** The Procter & Gamble Company, a corporation of the State of Ohio, One Procter & Gamble Plaza, Cincinnati, Ohio 45202, USA  
(740/750) **Fuldmægtig:** Hofman-Bang & Boutard A/S, Adelgade 15, 1304 København K

(111) **Reg. nr.: VR 03.211 1978**

(730) **Indehaver:** The Procter & Gamble Company, a corporation of the State of Ohio, One Procter & Gamble Plaza, Cincinnati, Ohio 45202, USA  
(740/750) **Fuldmægtig:** Hofman-Bang & Boutard A/S, Adelgade 15, 1304 København K

(111) **Reg. nr.: VR 03.979 1978**

(730) **Indehaver:** DADE INTERNATIONAL INC., a Delaware corporation, 1717 Deerfield Road, Deerfield, Illinois 60015, USA  
(740/750) **Fuldmægtig:** Th. Ostenfeld Patentbureau A/S, Bredgade 41, Box 1183, 1011 København K

(111) **Reg. nr.: VR 03.994 1978**

(730) **Indehaver:** DADE INTERNATIONAL INC., a Delaware corporation, 1717 Deerfield Road, Deerfield, Illinois 60015, USA  
(740/750) **Fuldmægtig:** Th. Ostenfeld Patentbureau A/S, Bredgade 41, Box 1183, 1011 København K

(111) **Reg. nr.: VR 04.080 1978**

(730) **Indehaver:** CEDERROTH INTERNATIONAL Aktiebolag, Box 715, 194 27 Upplands Väsby, Sverige  
(740/750) **Fuldmægtig:** Chas. Hude, H. C. Andersens Boulevard 33, 1553 København V

(111) **Reg. nr.: VR 04.170 1978**

(730) **Indehaver:** DADE INTERNATIONAL INC., a Delaware corporation, 1717 Deerfield Road, Deerfield, Illinois 60015, USA  
(740/750) **Fuldmægtig:** Th. Ostenfeld Patentbureau A/S, Bredgade 41, Box 1183, 1011 København K

(111) **Reg. nr.: VR 04.172 1978**

(730) **Indehaver:** DADE INTERNATIONAL INC., a Delaware corporation, 1717 Deerfield Road, Deerfield, Illinois 60015, USA  
(740/750) **Fuldmægtig:** Th. Ostenfeld Patentbureau A/S, Bredgade 41, Box 1183, 1011 København K

(111) **Reg. nr.: VR 04.174 1978**

(730) **Indehaver:** DADE INTERNATIONAL INC., a Delaware corporation, 1717 Deerfield Road, Deerfield, Illinois 60015, USA  
(740/750) **Fuldmægtig:** Th. Ostenfeld Patentbureau A/S, Bredgade 41, Box 1183, 1011 København K

(111) **Reg. nr.: VR 04.202 1978**

(730) **Indehaver:** The Procter & Gamble Company, a corporation of the State of Ohio, One Procter & Gamble Plaza, Cincinnati, Ohio 45202, USA  
(740/750) **Fuldmægtig:** Hofman-Bang & Boutard A/S, Adelgade 15, 1304 København K

(111) **Reg. nr.: VR 00.280 1979**

(730) **Indehaver:** The Procter & Gamble Company, a corporation of the State of Ohio, One Procter & Gamble Plaza, Cincinnati, Ohio 45202, USA  
(740/750) **Fuldmægtig:** Hofman-Bang & Boutard A/S, Adelgade 15, 1304 København K

(111) **Reg. nr.: VR 00.445 1979**

(730) **Indehaver:** The Procter & Gamble Company, a corporation of the State of Ohio, One Procter & Gamble Plaza, Cincinnati, Ohio 45202, USA  
(740/750) **Fuldmægtig:** Hofman-Bang & Boutard A/S, Adelgade 15, 1304 København K

(111) **Reg. nr.: VR 00.528 1979**

(730) **Indehaver:** The Procter & Gamble Company, a corporation of the State of Ohio, One Procter & Gamble Plaza, Cincinnati, Ohio 45202, USA  
(740/750) **Fuldmægtig:** Hofman-Bang & Boutard A/S, Adelgade 15, 1304 København K

(111) **Reg. nr.: VR 00.662 1979**

(730) **Indehaver:** The Procter & Gamble Company, a corporation of the State of Ohio, One Procter & Gamble Plaza, Cincinnati, Ohio 45202, USA  
(740/750) **Fuldmægtig:** Hofman-Bang & Boutard A/S, Adelgade 15, 1304 København K

(111) **Reg. nr.: VR 00.912 1979**

(730) **Indehaver:** The Procter & Gamble Company, a corporation of the State of Ohio, One Procter & Gamble Plaza, Cincinnati, Ohio 45202, USA  
(740/750) **Fuldmægtig:** Hofman-Bang & Boutard A/S, Adelgade 15, 1304 København K

(111) **Reg. nr.: VR 00.988 1979**

(730) **Indehaver:** The Procter & Gamble Company, a corporation of the State of Ohio, One Procter & Gamble Plaza, Cincinnati, Ohio 45202, USA  
(740/750) **Fuldmægtig:** Hofman-Bang & Boutard A/S, Adelgade 15, 1304 København K

(111) **Reg. nr.: VR 01.008 1979**

(730) **Indehaver:** The Procter & Gamble Company, a corporation of the State of Ohio, One Procter & Gamble Plaza, Cincinnati, Ohio 45202, USA  
(740/750) **Fuldmægtig:** Hofman-Bang & Boutard A/S, Adelgade 15, 1304 København K



(111) **Reg. nr.: VR 01.097 1979**

(730) **Indehaver:** Red/Green A/S, Niels Bohrs Vej 17, Stilling, 8660 Skanderborg, Danmark  
(740/750) **Fuldmægtig:** Hofman-Bang & Boutard A/S, Adelgade 15, 1304 København K

(111) **Reg. nr.: VR 01.392 1979**

(730) **Indehaver:** The Procter & Gamble Company, a corporation of the State of Ohio, One Procter & Gamble Plaza, Cincinnati, Ohio 45202, USA  
(740/750) **Fuldmægtig:** Hofman-Bang & Boutard A/S, Adelgade 15, 1304 København K

(111) **Reg. nr.: VR 01.846 1979**

(730) **Indehaver:** Akzo Nobel Faser Aktiengesellschaft, Kasinostrasse 19-21, 42103 Wuppertal, Tyskland  
(740/750) **Fuldmægtig:** Chas. Hude, H. C. Andersens Boulevard 33, 1553 København V

(111) **Reg. nr.: VR 03.306 1979**

(730) **Indehaver:** Eckes-Granini GmbH & Co. Kommanditgesellschaft, Ludwig-Eckes-Allee 6, 55268 Nieder-Olm, Tyskland  
(740/750) **Fuldmægtig:** Chas. Hude, H. C. Andersens Boulevard 33, 1553 København V

(111) **Reg. nr.: VR 00.064 1980**

(730) **Indehaver:** CEDERROTH INTERNATIONAL Aktiebolag, Box 715, 194 27 Upplands Väsby, Sverige  
(740/750) **Fuldmægtig:** Chas. Hude, H. C. Andersens Boulevard 33, 1553 København V

(111) **Reg. nr.: VR 01.877 1980**

(730) **Indehaver:** DADE INTERNATIONAL INC., a Delaware corporation, 1717 Deerfield Road, Deerfield, Illinois 60015, USA  
(740/750) **Fuldmægtig:** Th. Ostenfeld Patentbureau A/S, Bredgade 41, Box 1183, 1011 København K

(111) **Reg. nr.: VR 01.991 1980**

(730) **Indehaver:** Knoll Aktiengesellschaft, Knollstrasse, 67061 Ludwigshafen, Tyskland  
(740/750) **Fuldmægtig:** Chas. Hude, H. C. Andersens Boulevard 33, 1553 København V

(111) **Reg. nr.: VR 03.694 1980**

(730) **Indehaver:** Akzo Nobel Chemicals B. V., Stationsplein 4, 3818 LE AMERSFOORT, Holland  
(740/750) **Fuldmægtig:** Chas. Hude, H. C. Andersens Boulevard 33, 1553 København V

(111) **Reg. nr.: VR 04.151 1980**

(730) **Indehaver:** Knoll Aktiengesellschaft, Knollstrasse, 67061 Ludwigshafen, Tyskland  
(740/750) **Fuldmægtig:** Chas. Hude, H. C. Andersens Boulevard 33, 1553 København V

(111) **Reg. nr.: VR 02.161 1981**

(730) **Indehaver:** CEDERROTH INTERNATIONAL Aktiebolag, Box 715, 194 27 Upplands Väsby, Sverige  
(740/750) **Fuldmægtig:** Chas. Hude, H. C. Andersens Boulevard 33, 1553 København V

(111) **Reg. nr.: VR 02.169 1981**

(730) **Indehaver:** CEDERROTH INTERNATIONAL Aktiebolag, Box 715, 194 27 Upplands Väsby, Sverige  
(740/750) **Fuldmægtig:** Chas. Hude, H. C. Andersens Boulevard 33, 1553 København V

(111) **Reg. nr.: VR 02.533 1981**

(730) **Indehaver:** CEDERROTH INTERNATIONAL Aktiebolag, Box 715, 194 27 Upplands Väsby, Sverige  
(740/750) **Fuldmægtig:** Chas. Hude, H. C. Andersens Boulevard 33, 1553 København V

(111) **Reg. nr.: VR 02.581 1981**

(730) **Indehaver:** CEDERROTH INTERNATIONAL Aktiebolag, Box 715, 194 27 Upplands Väsby, Sverige  
(740/750) **Fuldmægtig:** Chas. Hude, H. C. Andersens Boulevard 33, 1553 København V

(111) **Reg. nr.: VR 03.435 1981**

(730) **Indehaver:** CEDERROTH INTERNATIONAL Aktiebolag, Box 715, 194 27 Upplands Väsby, Sverige  
(740/750) **Fuldmægtig:** Chas. Hude, H. C. Andersens Boulevard 33, 1553 København V

(111) **Reg. nr.: VR 03.966 1981**

(730) **Indehaver:** PHILLIPS-VAN HEUSEN CORPORATION, a corporation of the State of Delaware, 1290 Avenue of the Americas, New York, New York 10104, USA  
(740/750) **Fuldmægtig:** Hofman-Bang & Boutard A/S, Adelgade 15, 1304 København K

(111) **Reg. nr.: VR 00.063 1982**

(730) **Indehaver:** PHILLIPS-VAN HEUSEN CORPORATION, a corporation of the State of Delaware, 1290 Avenue of the Americas, New York, New York 10104, USA  
(740/750) **Fuldmægtig:** Hofman-Bang & Boutard A/S, Adelgade 15, 1304 København K

(111) **Reg. nr.: VR 00.152 1982**

(730) **Indehaver:** Knoll Aktiengesellschaft, Knollstrasse, 67061 Ludwigshafen, Tyskland  
(740/750) **Fuldmægtig:** Chas. Hude, H. C. Andersens Boulevard 33, 1553 København V

(111) **Reg. nr.: VR 01.377 1982**

(730) **Indehaver:** CEDERROTH INTERNATIONAL Aktiebolag, Box 715, 194 27 Upplands Väsby, Sverige  
(740/750) **Fuldmægtig:** Chas. Hude, H. C. Andersens Boulevard 33, 1553 København V

(111) **Reg. nr.: VR 01.410 1982**

(730) **Indehaver:** CEDERROTH INTERNATIONAL Aktiebolag, Box 715, 194 27 Upplands Väsby, Sverige  
(740/750) **Fuldmægtig:** Chas. Hude, H. C. Andersens Boulevard 33, 1553 København V

(111) **Reg. nr.: VR 01.624 1982**

(730) **Indehaver:** CEDERROTH INTERNATIONAL Aktiebolag, Box 715, 194 27 Upplands Väsby, Sverige  
(740/750) **Fuldmægtig:** Chas. Hude, H. C. Andersens Boulevard 33, 1553 København V

(111) **Reg. nr.: VR 02.303 1982**

(730) **Indehaver:** The Procter & Gamble Company, a corporation of the State of Ohio, One Procter & Gamble Plaza, Cincinnati, Ohio 45202, USA  
(740/750) **Fuldmægtig:** Hofman-Bang & Boutard A/S, Adelgade 15, 1304 København K

(111) **Reg. nr.: VR 02.318 1982**

(730) **Indehaver:** AEG Hausgeräte GmbH, Muggenhofer Str. 135, D-90429 Nürnberg, Tyskland  
(740/750) **Fuldmægtig:** Larsen & Birkeholm A/S Skandinavisk Patentbureau, Banegårdspladsen 1, Postboks 362, 1570 København V

(111) **Reg. nr.: VR 02.403 1982**

(730) **Indehaver:** The Procter & Gamble Company, a corporation of the State of Ohio, One Procter & Gamble Plaza, Cincinnati, Ohio 45202, USA  
(740/750) **Fuldmægtig:** Hofman-Bang & Boutard A/S, Adelgade 15, 1304 København K

(111) **Reg. nr.: VR 02.550 1982**

(730) **Indehaver:** CEDERROTH INTERNATIONAL Aktiebolag, Box 715, 194 27 Upplands Väsby, Sverige  
(740/750) **Fuldmægtig:** Chas. Hude, H. C. Andersens Boulevard 33, 1553 København V



(111) **Reg. nr.: VR 02.612 1982**

(730) **Indehaver:** Eckes-Granini GmbH & Co. Kommanditgesellschaft, Ludwig-Eckes-Allee 6, 55268 Nieder-Olm, Tyskland  
(740/750) **Fuldmægtig:** Chas. Hude, H. C. Andersens Boulevard 33, 1553 København V

(111) **Reg. nr.: VR 02.632 1982**

(730) **Indehaver:** Eckes-Granini GmbH & Co. Kommanditgesellschaft, Ludwig-Eckes-Allee 6, 55268 Nieder-Olm, Tyskland  
(740/750) **Fuldmægtig:** Chas. Hude, H. C. Andersens Boulevard 33, 1553 København V

(111) **Reg. nr.: VR 03.017 1982**

(730) **Indehaver:** CEDERROTH INTERNATIONAL Aktiebolag, Box 715, 194 27 Upplands Väsby, Sverige  
(740/750) **Fuldmægtig:** Chas. Hude, H. C. Andersens Boulevard 33, 1553 København V

(111) **Reg. nr.: VR 03.278 1982**

(730) **Indehaver:** Nokian Paperi Oy, Kerhokatu 10, 37100 Nokia, Finland  
(740/750) **Fuldmægtig:** Chas. Hude, H. C. Andersens Boulevard 33, 1553 København V

(111) **Reg. nr.: VR 03.298 1982**

(730) **Indehaver:** CEDERROTH INTERNATIONAL Aktiebolag, Box 715, 194 27 Upplands Väsby, Sverige  
(740/750) **Fuldmægtig:** Chas. Hude, H. C. Andersens Boulevard 33, 1553 København V

(111) **Reg. nr.: VR 04.242 1982**

(730) **Indehaver:** The Procter & Gamble Company, a corporation of the State of Ohio, One Procter & Gamble Plaza, Cincinnati, Ohio 45202, USA  
(740/750) **Fuldmægtig:** Hofman-Bang & Boutard A/S, Adelgade 15, 1304 København K

(111) **Reg. nr.: VR 00.590 1983**

(730) **Indehaver:** The Procter & Gamble Company, a corporation of the State of Ohio, One Procter & Gamble Plaza, Cincinnati, Ohio 45202, USA  
(740/750) **Fuldmægtig:** Hofman-Bang & Boutard A/S, Adelgade 15, 1304 København K

(111) **Reg. nr.: VR 01.245 1983**

(730) **Indehaver:** The Procter & Gamble Company, a corporation of the State of Ohio, One Procter & Gamble Plaza, Cincinnati, Ohio 45202, USA  
(740/750) **Fuldmægtig:** Hofman-Bang & Boutard A/S, Adelgade 15, 1304 København K

(111) **Reg. nr.: VR 01.691 1983**

(730) **Indehaver:** The Procter & Gamble Company, a corporation of the State of Ohio, One Procter & Gamble Plaza, Cincinnati, Ohio 45202, USA  
(740/750) **Fuldmægtig:** Hofman-Bang & Boutard A/S, Adelgade 15, 1304 København K

(111) **Reg. nr.: VR 01.699 1983**

(730) **Indehaver:** The Procter & Gamble Company, a corporation of the State of Ohio, One Procter & Gamble Plaza, Cincinnati, Ohio 45202, USA  
(740/750) **Fuldmægtig:** Hofman-Bang & Boutard A/S, Adelgade 15, 1304 København K

(111) **Reg. nr.: VR 02.148 1983**

(730) **Indehaver:** PHILLIPS-VAN HEUSEN CORPORATION, a corporation of the State of Delaware, 1290 Avenue of the Americas, New York, New York 10104, USA  
(740/750) **Fuldmægtig:** Hofman-Bang & Boutard A/S, Adelgade 15, 1304 København K

(111) **Reg. nr.: VR 02.434 1983**

(730) **Indehaver:** CEDERROTH INTERNATIONAL Aktiebolag, Box 715, 194 27 Upplands Väsby, Sverige  
(740/750) **Fuldmægtig:** Chas. Hude, H. C. Andersens Boulevard 33, 1553 København V

(111) **Reg. nr.: VR 02.870 1983**

(730) **Indehaver:** The Procter & Gamble Company, a corporation of the State of Ohio, One Procter & Gamble Plaza, Cincinnati, Ohio 45202, USA  
(740/750) **Fuldmægtig:** Hofman-Bang & Boutard A/S, Adelgade 15, 1304 København K

(111) **Reg. nr.: VR 03.146 1983**

(730) **Indehaver:** The Procter & Gamble Company, a corporation of the State of Ohio, One Procter & Gamble Plaza, Cincinnati, Ohio 45202, USA  
(740/750) **Fuldmægtig:** Hofman-Bang & Boutard A/S, Adelgade 15, 1304 København K

(111) **Reg. nr.: VR 03.786 1983**

(730) **Indehaver:** CEDERROTH INTERNATIONAL Aktiebolag, Box 715, 194 27 Upplands Väsby, Sverige  
(740/750) **Fuldmægtig:** Chas. Hude, H. C. Andersens Boulevard 33, 1553 København V

(111) **Reg. nr.: VR 03.838 1983**

(730) **Indehaver:** Knoll Aktiengesellschaft, Knollstrasse, 67061 Ludwigshafen, Tyskland  
(740/750) **Fuldmægtig:** Chas. Hude, H. C. Andersens Boulevard 33, 1553 København V

(111) **Reg. nr.: VR 04.316 1983**

(730) **Indehaver:** The Procter & Gamble Company, a corporation of the State of Ohio, One Procter & Gamble Plaza, Cincinnati, Ohio 45202, USA  
(740/750) **Fuldmægtig:** Hofman-Bang & Boutard A/S, Adelgade 15, 1304 København K

(111) **Reg. nr.: VR 00.125 1984**

(730) **Indehaver:** The Procter & Gamble Company, a corporation of the State of Ohio, One Procter & Gamble Plaza, Cincinnati, Ohio 45202, USA  
(740/750) **Fuldmægtig:** Hofman-Bang & Boutard A/S, Adelgade 15, 1304 København K

(111) **Reg. nr.: VR 00.285 1984**

(730) **Indehaver:** Eckes-Granini GmbH & Co. Kommanditgesellschaft, Ludwig-Eckes-Allee 6, 55268 Nieder-Olm, Tyskland  
(740/750) **Fuldmægtig:** Chas. Hude, H. C. Andersens Boulevard 33, 1553 København V

(111) **Reg. nr.: VR 00.531 1984**

(730) **Indehaver:** CEDERROTH INTERNATIONAL Aktiebolag, Box 715, 194 27 Upplands Väsby, Sverige  
(740/750) **Fuldmægtig:** Chas. Hude, H. C. Andersens Boulevard 33, 1553 København V

(111) **Reg. nr.: VR 00.805 1984**

(730) **Indehaver:** The Procter & Gamble Company, a corporation of the State of Ohio, One Procter & Gamble Plaza, Cincinnati, Ohio 45202, USA  
(740/750) **Fuldmægtig:** Hofman-Bang & Boutard A/S, Adelgade 15, 1304 København K

(111) **Reg. nr.: VR 01.553 1984**

(730) **Indehaver:** CEDERROTH INTERNATIONAL Aktiebolag, Box 715, 194 27 Upplands Väsby, Sverige  
(740/750) **Fuldmægtig:** Chas. Hude, H. C. Andersens Boulevard 33, 1553 København V

(111) **Reg. nr.: VR 01.822 1984**

(730) **Indehaver:** The Procter & Gamble Company, a corporation of the State of Ohio, One Procter & Gamble Plaza, Cincinnati, Ohio 45202, USA  
(740/750) **Fuldmægtig:** Hofman-Bang & Boutard A/S, Adelgade 15, 1304 København K

(111) **Reg. nr.: VR 02.036 1984**

(730) **Indehaver:** CEDERROTH INTERNATIONAL Aktiebolag, Box 715, 194 27 Upplands Väsby, Sverige  
(740/750) **Fuldmægtig:** Chas. Hude, H. C. Andersens Boulevard 33, 1553 København V



(111) **Reg. nr.: VR 02.051 1984**

(730) **Indehaver:** CEDERROTH INTERNATIONAL Aktiebolag, Box 715, 194 27 Upplands Väsby, Sverige  
(740/750) **Fuldmægtig:** Chas. Hude, H. C. Andersens Boulevard 33, 1553 København V

(111) **Reg. nr.: VR 03.082 1984**

(730) **Indehaver:** CEDERROTH INTERNATIONAL Aktiebolag, Box 715, 194 27 Upplands Väsby, Sverige  
(740/750) **Fuldmægtig:** Chas. Hude, H. C. Andersens Boulevard 33, 1553 København V

(111) **Reg. nr.: VR 03.777 1984**

(730) **Indehaver:** MICROSCAN, INC., a Delaware corporation, 1584 Enterprise Blvd., West Sacramento, California 95691, USA  
(740/750) **Fuldmægtig:** Th. Ostenfeld Patentbureau A/S, Bredgade 41, Box 1183, 1011 København K

(111) **Reg. nr.: VR 04.236 1984**

(730) **Indehaver:** CEDERROTH INTERNATIONAL Aktiebolag, Box 715, 194 27 Upplands Väsby, Sverige  
(740/750) **Fuldmægtig:** Chas. Hude, H. C. Andersens Boulevard 33, 1553 København V

(111) **Reg. nr.: VR 01.320 1985**

(730) **Indehaver:** CEDERROTH INTERNATIONAL Aktiebolag, Box 715, 194 27 Upplands Väsby, Sverige  
(740/750) **Fuldmægtig:** Chas. Hude, H. C. Andersens Boulevard 33, 1553 København V

(111) **Reg. nr.: VR 01.414 1985**

(730) **Indehaver:** Rossing Nielsen Electronic A/S, Spånnebæk 11-13, 4300 Holbæk, Danmark

(111) **Reg. nr.: VR 01.581 1985**

(730) **Indehaver:** 3M INDUSTRIAL TAPES LIMITED, Balloo Drive, South Circular Road, Bangor, Co. Down, BT19 2PB, Irland  
(740/750) **Fuldmægtig:** International Patent-Bureau, Høje Taastrup Boulevard 23, 2630 Taastrup

(111) **Reg. nr.: VR 01.719 1985**

(730) **Indehaver:** CAMETTE A/A, Lillebæltsvej 47, DK-6715 Esbjerg N, Danmark

(111) **Reg. nr.: VR 01.805 1985**

(730) **Indehaver:** The Procter & Gamble Company, a corporation of the State of Ohio, One Procter & Gamble Plaza, Cincinnati, Ohio 45202, USA  
(740/750) **Fuldmægtig:** Hofman-Bang & Boutard A/S, Adelgade 15, 1304 København K

(111) **Reg. nr.: VR 01.809 1985**

(730) **Indehaver:** Waldemar Weimer OHG, Im Steingerüst 30, D-76437 Rastatt, Tyskland  
(740/750) **Fuldmægtig:** Budde, Schou & Co. A/S, Sundkrogsgade 10, 2100 København Ø

(111) **Reg. nr.: VR 01.949 1985**

(730) **Indehaver:** Finn Nevel, c/o Dansk Oplysnings Forbund, Byghøjvej 10, Bellinge, 5250 Odense S. V., Danmark

(111) **Reg. nr.: VR 02.079 1985**

(730) **Indehaver:** Brdr. Lembcke A/S, Grønttorvet 226-230, 2500 Valby, Danmark  
(740/750) **Fuldmægtig:** Bech-Bruun & Trolle, Advokatfirma, Nørre Farimagsgade 3, 1364 København K

(111) **Reg. nr.: VR 02.080 1985**

(730) **Indehaver:** Brdr. Lembcke A/S, Grønttorvet 226-230, 2500 Valby, Danmark  
(740/750) **Fuldmægtig:** Bech-Bruun & Trolle, Advokatfirma, Nørre Farimagsgade 3, 1364 København K

(111) **Reg. nr.: VR 02.195 1985**

(730) **Indehaver:** The Procter & Gamble Company, a corporation of the State of Ohio, One Procter & Gamble Plaza, Cincinnati, Ohio 45202, USA  
(740/750) **Fuldmægtig:** Hofman-Bang & Boutard A/S, Adelgade 15, 1304 København K

(111) **Reg. nr.: VR 02.522 1985**

(730) **Indehaver:** RED/GREEN A/S, Niels Bohrs Vej 17, Stilling, 8660 Skanderborg, Danmark  
(740/750) **Fuldmægtig:** Hofman-Bang & Boutard A/S, Adelgade 15, 1304 København K

(111) **Reg. nr.: VR 02.654 1985**

(730) **Indehaver:** CEDERROTH INTERNATIONAL Aktiebolag, Box 715, 194 27 Upplands Väsby, Sverige  
(740/750) **Fuldmægtig:** Chas. Hude, H. C. Andersens Boulevard 33, 1553 København V

(111) **Reg. nr.: VR 02.729 1985**

(730) **Indehaver:** Sociedad Cooperativa De Exportacion De Frutos Citricos. Anecoop S. Coop., Monforte, I, entlo. - Valencia, Spanien  
(740/750) **Fuldmægtig:** Kaj Hansen Rådgivende Ingeniørfirma ApS, Elsegårde Skovvej 5, 8400 Ebeltoft

(111) **Reg. nr.: VR 02.965 1985**

(730) **Indehaver:** The Procter & Gamble Company, a corporation of the State of Ohio, One Procter & Gamble Plaza, Cincinnati, Ohio 45202, USA  
(740/750) **Fuldmægtig:** Hofman-Bang & Boutard A/S, Adelgade 15, 1304 København K

(111) **Reg. nr.: VR 03.293 1985**

(730) **Indehaver:** CEDERROTH INTERNATIONAL Aktiebolag, Box 715, 194 27 Upplands Väsby, Sverige  
(740/750) **Fuldmægtig:** Chas. Hude, H. C. Andersens Boulevard 33, 1553 København V

(111) **Reg. nr.: VR 03.375 1985**

(730) **Indehaver:** The Procter & Gamble Company, a corporation of the State of Ohio, One Procter & Gamble Plaza, Cincinnati, Ohio 45202, USA  
(740/750) **Fuldmægtig:** Hofman-Bang & Boutard A/S, Adelgade 15, 1304 København K

(111) **Reg. nr.: VR 04.221 1985**

(730) **Indehaver:** CEDERROTH INTERNATIONAL Aktiebolag, Box 715, 194 27 Upplands Väsby, Sverige  
(740/750) **Fuldmægtig:** Chas. Hude, H. C. Andersens Boulevard 33, 1553 København V

(111) **Reg. nr.: VR 00.433 1986**

(730) **Indehaver:** CEDERROTH INTERNATIONAL Aktiebolag, Box 715, 194 27 Upplands Väsby, Sverige  
(740/750) **Fuldmægtig:** Chas. Hude, H. C. Andersens Boulevard 33, 1553 København V

(111) **Reg. nr.: VR 00.984 1986**

(730) **Indehaver:** Lewis Galoob Toys, Inc., a corporation of the State of California, 500, Forbes Boulevard, South San Francisco, Californien 94080, USA  
(740/750) **Fuldmægtig:** Hofman-Bang & Boutard A/S, Adelgade 15, 1304 København K

(111) **Reg. nr.: VR 01.242 1986**

(730) **Indehaver:** CEDERROTH INTERNATIONAL Aktiebolag, Box 715, 194 27 Upplands Väsby, Sverige  
(740/750) **Fuldmægtig:** Chas. Hude, H. C. Andersens Boulevard 33, 1553 København V

(111) **Reg. nr.: VR 02.031 1986**

(730) **Indehaver:** The Procter & Gamble Company, a corporation of the State of Ohio, One Procter & Gamble Plaza, Cincinnati, Ohio 45202, USA  
(740/750) **Fuldmægtig:** Hofman-Bang & Boutard A/S, Adelgade 15, 1304 København K



(111) **Reg. nr.: VR 02.814 1986**

(730) **Indehaver:** The Procter & Gamble Company, a corporation of the State of Ohio, One Procter & Gamble Plaza, Cincinnati, Ohio 45202, USA  
(740/750) **Fuldmægtig:** Hofman-Bang & Boutard A/S, Adelgade 15, 1304 København K

(111) **Reg. nr.: VR 00.571 1987**

(730) **Indehaver:** The Procter & Gamble Company, a corporation of the State of Ohio, One Procter & Gamble Plaza, Cincinnati, Ohio 45202, USA  
(740/750) **Fuldmægtig:** Hofman-Bang & Boutard A/S, Adelgade 15, 1304 København K

(111) **Reg. nr.: VR 02.048 1987**

(730) **Indehaver:** Eckes-Granini GmbH & Co. Kommanditgesellschaft, Ludwig-Eckes-Allee 6, 55268 Nieder-Olm, Tyskland  
(740/750) **Fuldmægtig:** Chas. Hude, H. C. Andersens Boulevard 33, 1553 København V

(111) **Reg. nr.: VR 02.052 1987**

(730) **Indehaver:** Akzo Nobel Faser Aktiengesellschaft, Kasinostrasse 19-21, 42103 Wuppertal, Tyskland  
(740/750) **Fuldmægtig:** Chas. Hude, H. C. Andersens Boulevard 33, 1553 København V

(111) **Reg. nr.: VR 02.386 1987**

(730) **Indehaver:** CEDERROTH INTERNATIONAL Aktiebolag, Box 715, 194 27 Upplands Väsby, Sverige  
(740/750) **Fuldmægtig:** Chas. Hude, H. C. Andersens Boulevard 33, 1553 København V

(111) **Reg. nr.: VR 03.208 1987**

(730) **Indehaver:** CEDERROTH INTERNATIONAL Aktiebolag, Box 715, 194 27 Upplands Väsby, Sverige  
(740/750) **Fuldmægtig:** Chas. Hude, H. C. Andersens Boulevard 33, 1553 København V

(111) **Reg. nr.: VR 00.236 1988**

(730) **Indehaver:** Knoll Aktiengesellschaft, Knollstrasse, 67061 Ludwigshafen, Tyskland  
(740/750) **Fuldmægtig:** Chas. Hude, H. C. Andersens Boulevard 33, 1553 København V

(111) **Reg. nr.: VR 01.585 1989**

(730) **Indehaver:** Fællesforeningen for Danmarks Brugsforeninger, Att.: Fællessekretariatet, Roskildevej 65, 2620 Albertslund, Danmark

(111) **Reg. nr.: VR 01.765 1989**

(730) **Indehaver:** Fællesforeningen for Danmarks Brugsforeninger, Att.: Fællessekretariatet, Roskildevej 65, 2620 Albertslund, Danmark

(111) **Reg. nr.: VR 02.407 1989**

(730) **Indehaver:** The Procter & Gamble Company, a corporation of the State of Ohio, One Procter & Gamble Plaza, Cincinnati, Ohio 45202, USA  
(740/750) **Fuldmægtig:** Hofman-Bang & Boutard A/S, Adelgade 15, 1304 København K

(111) **Reg. nr.: VR 04.316 1989**

(730) **Indehaver:** RED/GREEN A/S, Niels Bohrs Vej 17, Stilling, 8660 Skanderborg, Danmark  
(740/750) **Fuldmægtig:** Hofman-Bang & Boutard A/S, Adelgade 15, 1304 København K

(111) **Reg. nr.: VR 04.317 1989**

(730) **Indehaver:** RED/GREEN A/S, Niels Bohrs Vej 17, Stilling, 8660 Skanderborg, Danmark  
(740/750) **Fuldmægtig:** Hofman-Bang & Boutard A/S, Adelgade 15, 1304 København K

(111) **Reg. nr.: VR 04.918 1989**

(730) **Indehaver:** Knoll Aktiengesellschaft, Knollstrasse, 67061 Ludwigshafen, Tyskland  
(740/750) **Fuldmægtig:** Chas. Hude, H. C. Andersens Boulevard 33, 1553 København V

(111) **Reg. nr.: VR 05.307 1989**

(730) **Indehaver:** RED/GREEN A/S, Niels Bohrs Vej 17, Stilling, 8660 Skanderborg, Danmark  
(740/750) **Fuldmægtig:** Hofman-Bang & Boutard A/S, Adelgade 15, 1304 København K

(111) **Reg. nr.: VR 05.886 1989**

(730) **Indehaver:** Jørgen Sten Christensen, Hollænderdybet 36, 2300 København S, Danmark

(111) **Reg. nr.: VR 06.059 1989**

(730) **Indehaver:** Knoll Aktiengesellschaft, Knollstrasse, 67061 Ludwigshafen, Tyskland  
(740/750) **Fuldmægtig:** Chas. Hude, H. C. Andersens Boulevard 33, 1553 København V

(111) **Reg. nr.: VR 06.210 1989**

(730) **Indehaver:** CEDERROTH INTERNATIONAL Aktiebolag, Box 715, 194 27 Upplands Väsby, Sverige  
(740/750) **Fuldmægtig:** Chas. Hude, H. C. Andersens Boulevard 33, 1553 København V

(111) **Reg. nr.: VR 06.578 1989**

(730) **Indehaver:** CEDERROTH INTERNATIONAL Aktiebolag, Box 715, 194 27 Upplands Väsby, Sverige  
(740/750) **Fuldmægtig:** Chas. Hude, H. C. Andersens Boulevard 33, 1553 København V

(111) **Reg. nr.: VR 06.691 1989**

(730) **Indehaver:** CEDERROTH INTERNATIONAL Aktiebolag, Box 715, 194 27 Upplands Väsby, Sverige  
(740/750) **Fuldmægtig:** Chas. Hude, H. C. Andersens Boulevard 33, 1553 København V

(111) **Reg. nr.: VR 00.054 1990**

(730) **Indehaver:** Scan-Rack/Hubert Erichsen Kunstforlag A/S, Tagensvej 85F, 2200 København N, Danmark  
(740/750) **Fuldmægtig:** Plougmann & Vingtoft A/S, Sankt Annæ Plads 11, Postboks 3007, 1021 København K

(111) **Reg. nr.: VR 00.055 1990**

(730) **Indehaver:** Scan-Rack/Hubert Erichsen Kunstforlag A/S, Tagensvej 85F, 2200 København N, Danmark  
(740/750) **Fuldmægtig:** Plougmann & Vingtoft A/S, Sankt Annæ Plads 11, Postboks 3007, 1021 København K

(111) **Reg. nr.: VR 00.252 1990**

(730) **Indehaver:** CEDERROTH INTERNATIONAL Aktiebolag, Box 715, 194 27 Upplands Väsby, Sverige  
(740/750) **Fuldmægtig:** Chas. Hude, H. C. Andersens Boulevard 33, 1553 København V

(111) **Reg. nr.: VR 00.685 1990**

(730) **Indehaver:** PHILLIPS-VAN HEUSEN CORPORATION, a corporation of the State of Delaware, 1290 Avenue of the Americas, New York, New York 10104, USA  
(740/750) **Fuldmægtig:** Hofman-Bang & Boutard A/S, Adelgade 15, 1304 København K

(111) **Reg. nr.: VR 00.911 1990**

(730) **Indehaver:** Bent Bisgaard, D. B. Dirchsens Alle 17, 2791 Dragør, Danmark

(111) **Reg. nr.: VR 02.710 1990**

(730) **Indehaver:** RED/GREEN A/S, Niels Bohrs Vej 17, Stilling, 8660 Skanderborg, Danmark  
(740/750) **Fuldmægtig:** Hofman-Bang & Boutard A/S, Adelgade 15, 1304 København K

(111) **Reg. nr.: VR 03.507 1990**

(730) **Indehaver:** CEDERROTH INTERNATIONAL Aktiebolag, Box 715, 194 27 Upplands Väsby, Sverige  
(740/750) **Fuldmægtig:** Chas. Hude, H. C. Andersens Boulevard 33, 1553 København V



(111) **Reg. nr.: VR 03.624 1990**

(730) **Indehaver:** CEDERROTH INTERNATIONAL Aktiebolag, Box 715, 194 27 Upplands Väsby, Sverige  
(740/750) **Fuldmægtig:** Chas. Hude, H. C. Andersens Boulevard 33, 1553 København V

(111) **Reg. nr.: VR 03.949 1990**

(730) **Indehaver:** Einar Kornerup A/S, Paul Bergsøes Vej 18, 2600 Glostrup, Danmark

(111) **Reg. nr.: VR 06.407 1990**

(730) **Indehaver:** AEG Hausgeräte GmbH, Muggenhofer Str. 135, D-90429 Nürnberg, Tyskland  
(740/750) **Fuldmægtig:** Larsen & Birkeholm A/S Skandinavisk Patentbureau, Banegårdspladsen 1, Postboks 362, 1570 København V

(111) **Reg. nr.: VR 07.336 1990**

(730) **Indehaver:** CEDERROTH INTERNATIONAL Aktiebolag, Box 715, 194 27 Upplands Väsby, Sverige  
(740/750) **Fuldmægtig:** Chas. Hude, H. C. Andersens Boulevard 33, 1553 København V

(111) **Reg. nr.: VR 08.352 1990**

(730) **Indehaver:** ABIGO MEDICAL AB, Datavägen 23, S-436 32 Askim, Sverige  
(740/750) **Fuldmægtig:** Internationalt Patent-Bureau, Høje Taastrup Boulevard 23, 2630 Taastrup

(111) **Reg. nr.: VR 00.219 1991**

(730) **Indehaver:** CEDERROTH INTERNATIONAL Aktiebolag, Box 715, 194 27 Upplands Väsby, Sverige  
(740/750) **Fuldmægtig:** Chas. Hude, H. C. Andersens Boulevard 33, 1553 København V

(111) **Reg. nr.: VR 00.285 1991**

(730) **Indehaver:** CEDERROTH INTERNATIONAL Aktiebolag, Box 715, 194 27 Upplands Väsby, Sverige  
(740/750) **Fuldmægtig:** Chas. Hude, H. C. Andersens Boulevard 33, 1553 København V

(111) **Reg. nr.: VR 00.658 1991**

(730) **Indehaver:** AEG Hausgeräte GmbH, Muggenhofer Str. 135, D-90429 Nürnberg, Tyskland  
(740/750) **Fuldmægtig:** Larsen & Birkeholm A/S Skandinavisk Patentbureau, Banegårdspladsen 1, Postboks 362, 1570 København V

(111) **Reg. nr.: VR 01.448 1991**

(730) **Indehaver:** FERMEC International Limited, Barton Dock Road, Stretford, Manchester, M32 0YH, Storbritannien  
(740/750) **Fuldmægtig:** Chas. Hude, H. C. Andersens Boulevard 33, 1553 København V

(111) **Reg. nr.: VR 02.392 1991**

(730) **Indehaver:** Brdr. Lembecke A/S, Grøntorvet 226-230, 2500 Valby, Danmark  
(740/750) **Fuldmægtig:** Bech-Bruun & Trolle, Advokatfirma, Nørre Farimagsgade 3, 1364 København K

(111) **Reg. nr.: VR 03.014 1991**

(730) **Indehaver:** CEDERROTH INTERNATIONAL Aktiebolag, Box 715, 194 27 Upplands Väsby, Sverige  
(740/750) **Fuldmægtig:** Chas. Hude, H. C. Andersens Boulevard 33, 1553 København V

(111) **Reg. nr.: VR 04.750 1991**

(730) **Indehaver:** PHILLIPS-VAN HEUSEN CORPORATION, a corporation of the State Delaware, 1290 Avenue of the Americas, New York, New York 10104, USA  
(740/750) **Fuldmægtig:** Hofman-Bang & Boutard A/S, Adelgade 15, 1304 København K

(111) **Reg. nr.: VR 05.940 1991**

(730) **Indehaver:** AEG Hausgeräte GmbH, Muggenhofer Str. 135, D-90429 Nürnberg, Tyskland  
(740/750) **Fuldmægtig:** Larsen & Birkeholm A/S Skandinavisk Patentbureau, Banegårdspladsen 1, Postboks 362, 1570 København V

(111) **Reg. nr.: VR 07.558 1991**

(730) **Indehaver:** Gunnar Balles Maskinfabrik A/S, Frederiksgade 11, 8840 Rødkærsgade, Danmark

(111) **Reg. nr.: VR 00.110 1992**

(730) **Indehaver:** Lavprisbutikken Frederiksberg ApS, Falkoner Allé 19, 2000 Frederiksberg, Danmark

(111) **Reg. nr.: VR 01.713 1992**

(730) **Indehaver:** LEVINGTON HORTICULTURE LIMITED, Paper Mill Lane, Bramford, Ipswich, Suffolk IP8 4BZ, Storbritannien  
(740/750) **Fuldmægtig:** Internationalt Patent-Bureau, Høje Taastrup Boulevard 23, 2630 Taastrup

(111) **Reg. nr.: VR 02.459 1992**

(730) **Indehaver:** HERAEUS INSTRUMENTS GMBH, Heraeusstrasse 12-14, D-63459 Hanau, Tyskland  
(740/750) **Fuldmægtig:** Internationalt Patent-Bureau, Høje Taastrup Boulevard 23, 2630 Taastrup

(111) **Reg. nr.: VR 04.231 1992**

(730) **Indehaver:** AEG Hausgeräte GmbH, Muggenhofer Str. 135, D-90429 Nürnberg, Tyskland  
(740/750) **Fuldmægtig:** Larsen & Birkeholm A/S Skandinavisk Patentbureau, Banegårdspladsen 1, Postboks 362, 1570 København V

(111) **Reg. nr.: VR 06.403 1992**

(730) **Indehaver:** Knoll Aktiengesellschaft, Knollstrasse, 67061 Ludwigshafen, Tyskland  
(740/750) **Fuldmægtig:** Chas. Hude, H. C. Andersens Boulevard 33, 1553 København V

(111) **Reg. nr.: VR 07.198 1992**

(730) **Indehaver:** Eckes-Granini GmbH & Co. Kommanditgesellschaft, Ludwig-Eckes-Allee 6, 55268 Nieder-Olm, Tyskland  
(740/750) **Fuldmægtig:** Chas. Hude, H. C. Andersens Boulevard 33, 1553 København V

(111) **Reg. nr.: VR 07.376 1992**

(730) **Indehaver:** PHILLIPS-VAN HEUSEN CORPORATION, a corporation of the State Delaware, 1290 Avenue of the Americas, New York, New York 10104, USA  
(740/750) **Fuldmægtig:** Hofman-Bang & Boutard A/S, Adelgade 15, 1304 København K

(111) **Reg. nr.: VR 07.510 1992**

(730) **Indehaver:** SKALAND GRAFITVERK AS, Postboks 10, N-9385 Skaland, Norge  
(740/750) **Fuldmægtig:** Internationalt Patent-Bureau, Høje Taastrup Boulevard 23, 2630 Taastrup

(111) **Reg. nr.: VR 08.445 1992**

(730) **Indehaver:** Gensia, Inc., a corporation of the State of Delaware, 9360 Towne Center Drive, San Diego, California 92121-1204, USA  
(740/750) **Fuldmægtig:** Hofman-Bang & Boutard A/S, Adelgade 15, 1304 København K

(111) **Reg. nr.: VR 09.142 1992**

(730) **Indehaver:** Scan-Rack Marketing A/S, Djursvang 5 B, 2620 Albertslund, Danmark  
(740/750) **Fuldmægtig:** Plougmann & Vingtoft A/S, Sankt Annæ Plads 11, Postboks 3007, 1021 København K

(111) **Reg. nr.: VR 09.749 1992**

(730) **Indehaver:** Knoll Aktiengesellschaft, Knollstrasse, 67061 Ludwigshafen, Tyskland  
(740/750) **Fuldmægtig:** Chas. Hude, H. C. Andersens Boulevard 33, 1553 København V

(111) **Reg. nr.: VR 10.061 1992**

(730) **Indehaver:** permaclean Textil-Mietservice GmbH, Robert-Stoltz-Str. 5, D-40470 Düsseldorf, Tyskland  
(740/750) **Fuldmægtig:** Hofman-Bang & Boutard A/S, Adelgade 15, 1304 København K



(111) **Reg. nr.: VR 10.296 1992**  
 (730) **Indehaver:** Inter Care Scandinavia A/S, Sundtoldvej 8 T, 3000 Helsingør, Danmark  
 (740/750) **Fuldmægtig:** Th. Ostenfeld Patentbureau A/S, Bredgade 41, Box 1183, 1011 København K

(111) **Reg. nr.: VR 10.764 1992**  
 (730) **Indehaver:** Knoll Aktiengesellschaft, Knollstrasse, 67061 Ludwigshafen, Tyskland  
 (740/750) **Fuldmægtig:** Chas. Hude, H. C. Andersens Boulevard 33, 1553 København V

(111) **Reg. nr.: VR 11.452 1992**  
 (730) **Indehaver:** Brdr. Lembcke A/S, Grønttorvet 226-230, 2500 Valby, Danmark  
 (740/750) **Fuldmægtig:** Bech-Bruun & Trolle, Advokatfirma, Nørre Farimagsgade 3, 1364 København K

(111) **Reg. nr.: VR 02.218 1993**  
 (730) **Indehaver:** Abekas Video Systems, Inc., a corporation of the State of Delaware, 101 Galveston Drive, Redwood City, Californien 94063, USA  
 (740/750) **Fuldmægtig:** Chas. Hude, H. C. Andersens Boulevard 33, 1553 København V

(111) **Reg. nr.: VR 03.891 1993**  
 (730) **Indehaver:** Knoll Aktiengesellschaft, Knollstrasse, 67061 Ludwigshafen, Tyskland  
 (740/750) **Fuldmægtig:** Chas. Hude, H. C. Andersens Boulevard 33, 1553 København V

(111) **Reg. nr.: VR 05.042 1993**  
 (730) **Indehaver:** PHILLIPS-VAN HEUSEN CORPORATION, a corporation of the State of Delaware, 1290 Avenue of the Americas, New York, New York 10104, USA  
 (740/750) **Fuldmægtig:** Hofman-Bang & Boutard A/S, Adelgade 15, 1304 København K

(111) **Reg. nr.: VR 05.641 1993**  
 (730) **Indehaver:** DADE INTERNATIONAL INC., a Delaware corporation, 1717 Deerfield Road, Deerfield, Illinois 60015, USA  
 (740/750) **Fuldmægtig:** Th. Ostenfeld Patentbureau A/S, Bredgade 41, Box 1183, 1011 København K

(111) **Reg. nr.: VR 06.870 1993**  
 (730) **Indehaver:** Knoll Aktiengesellschaft, Knollstrasse, 67061 Ludwigshafen, Tyskland  
 (740/750) **Fuldmægtig:** Chas. Hude, H. C. Andersens Boulevard 33, 1553 København V

(111) **Reg. nr.: VR 06.871 1993**  
 (730) **Indehaver:** Knoll Aktiengesellschaft, Knollstrasse, 67061 Ludwigshafen, Tyskland  
 (740/750) **Fuldmægtig:** Chas. Hude, H. C. Andersens Boulevard 33, 1553 København V

(111) **Reg. nr.: VR 06.872 1993**  
 (730) **Indehaver:** Knoll Aktiengesellschaft, Knollstrasse, 67061 Ludwigshafen, Tyskland  
 (740/750) **Fuldmægtig:** Chas. Hude, H. C. Andersens Boulevard 33, 1553 København V

(111) **Reg. nr.: VR 07.446 1993**  
 (730) **Indehaver:** Knoll Aktiengesellschaft, Knollstrasse, 67061 Ludwigshafen, Tyskland  
 (740/750) **Fuldmægtig:** Chas. Hude, H. C. Andersens Boulevard 33, 1553 København V

(111) **Reg. nr.: VR 07.851 1993**  
 (730) **Indehaver:** AEG Hausgeräte GmbH, Muggenhofer Str. 135, D-90429 Nürnberg, Tyskland  
 (740/750) **Fuldmægtig:** Larsen & Birkeholm A/S Skandinavisk Patentbureau, Banegårdspladsen 1, Postboks 362, 1570 København V

(111) **Reg. nr.: VR 08.749 1993**  
 (730) **Indehaver:** Daniel E. Aykroyd, 3960 Laurel Canyon Boulevard, Studio City, California 91604, USA  
 Judith Belushi Pisano, 112 Williams Street, P. O. Box 433, Vineyard Haven, Massachusetts 02568, USA  
 (740/750) **Fuldmægtig:** Chas. Hude, H. C. Andersens Boulevard 33, 1553 København V

(111) **Reg. nr.: VR 08.812 1993**  
 (730) **Indehaver:** Gensia, Inc., a corporation of the State of Delaware, 9360 Towne Center Drive, San Diego, California 92121-1204, USA  
 (740/750) **Fuldmægtig:** Hofman-Bang & Boutard A/S, Adelgade 15, 1304 København K

(111) **Reg. nr.: VR 00.283 1994**  
 (730) **Indehaver:** Knoll Aktiengesellschaft, Knollstrasse, 67061 Ludwigshafen, Tyskland  
 (740/750) **Fuldmægtig:** Chas. Hude, H. C. Andersens Boulevard 33, 1553 København V

(111) **Reg. nr.: VR 00.488 1994**  
 (730) **Indehaver:** LEVINGTON HORTICULTURE LIMITED, Paper Mill Lane, Bramford, Ipswich, Suffolk IP8 4BZ, Storbritannien  
 (740/750) **Fuldmægtig:** Internationalt Patent-Bureau, Høje Taastrup Boulevard 23, 2630 Taastrup

(111) **Reg. nr.: VR 00.554 1994**  
 (730) **Indehaver:** CEDERROTH INTERNATIONAL Aktiebolag, Box 715, 194 27 Upplands Väsby, Sverige  
 (740/750) **Fuldmægtig:** Chas. Hude, H. C. Andersens Boulevard 33, 1553 København V

(111) **Reg. nr.: VR 00.555 1994**  
 (730) **Indehaver:** CEDERROTH INTERNATIONAL Aktiebolag, Box 715, 194 27 Upplands Väsby, Sverige  
 (740/750) **Fuldmægtig:** Chas. Hude, H. C. Andersens Boulevard 33, 1553 København V

(111) **Reg. nr.: VR 00.812 1994**  
 (730) **Indehaver:** Knoll Aktiengesellschaft, Knollstrasse, 67061 Ludwigshafen, Tyskland  
 (740/750) **Fuldmægtig:** Chas. Hude, H. C. Andersens Boulevard 33, 1553 København V

(111) **Reg. nr.: VR 01.041 1994**  
 (730) **Indehaver:** DADE INTERNATIONAL INC., a Delaware corporation, 1717 Deerfield Road, Deerfield, Illinois 60015, USA  
 (740/750) **Fuldmægtig:** Th. Ostenfeld Patentbureau A/S, Bredgade 41, Box 1183, 1011 København K

(111) **Reg. nr.: VR 01.170 1994**  
 (730) **Indehaver:** CEDERROTH INTERNATIONAL Aktiebolag, Box 715, 194 27 Upplands Väsby, Sverige  
 (740/750) **Fuldmægtig:** Chas. Hude, H. C. Andersens Boulevard 33, 1553 København V

(111) **Reg. nr.: VR 02.175 1994**  
 (730) **Indehaver:** Knoll Aktiengesellschaft, Knollstrasse, 67061 Ludwigshafen, Tyskland  
 (740/750) **Fuldmægtig:** Chas. Hude, H. C. Andersens Boulevard 33, 1553 København V

(111) **Reg. nr.: VR 03.282 1994**  
 (730) **Indehaver:** PHILLIPS-VAN HEUSEN CORPORATION, a corporation of the State of Delaware, 1290 Avenue of the Americas, New York, New York 10104, USA  
 (740/750) **Fuldmægtig:** Hofman-Bang & Boutard A/S, Adelgade 15, 1304 København K

(111) **Reg. nr.: VR 04.255 1994**  
 (730) **Indehaver:** CEDERROTH INTERNATIONAL Aktiebolag, Box 715, 194 27 Upplands Väsby, Sverige  
 (740/750) **Fuldmægtig:** Chas. Hude, H. C. Andersens Boulevard 33, 1553 København V



---

(111) **Reg. nr.: VR 04.789 1994**

(730) **Indehaver:** Danmark Protein A/S, Skanderborgvej 277, 8260 Viby J, Danmark

(740/750) **Fuldmægtig:** Chas. Hude, H. C. Andersens Boulevard 33, 1553 København V

---

(111) **Reg. nr.: VR 05.509 1994**

(730) **Indehaver:** W. I. P. Parket ApS, Borgergade 151, 8600 Silkeborg, Danmark

---

(111) **Reg. nr.: VR 06.150 1994**

(730) **Indehaver:** CEDERROTH INTERNATIONAL Aktiebolag, Box 715, 194 27 Upplands Väsby, Sverige

(740/750) **Fuldmægtig:** Chas. Hude, H. C. Andersens Boulevard 33, 1553 København V

---

(111) **Reg. nr.: VR 06.151 1994**

(730) **Indehaver:** CEDERROTH INTERNATIONAL Aktiebolag, Box 715, 194 27 Upplands Väsby, Sverige

(740/750) **Fuldmægtig:** Chas. Hude, H. C. Andersens Boulevard 33, 1553 København V

---

(111) **Reg. nr.: VR 08.184 1994**

(730) **Indehaver:** CEDERROTH INTERNATIONAL Aktiebolag, Box 715, 194 27 Upplands Väsby, Sverige

(740/750) **Fuldmægtig:** Chas. Hude, H. C. Andersens Boulevard 33, 1553 København V

---

(111) **Reg. nr.: VR 08.795 1994**

(730) **Indehaver:** Göteborgs Kex AB, Box 73, Strandgatan, 442 21 Kungälv, Sverige

(740/750) **Fuldmægtig:** Jette Sandel Trademarks A/S, Postbox 130, Carl Plougsvej 65, 3460 Birkerød

---

(111) **Reg. nr.: VR 00.519 1995**

(730) **Indehaver:** Interkulturelt Center, Skolegade 23, 8000 Århus C, Danmark

---

(111) **Reg. nr.: VR 00.810 1995**

(730) **Indehaver:** Knoll Aktiengesellschaft, Knollstrasse, 67061 Ludwigshafen, Tyskland

(740/750) **Fuldmægtig:** Chas. Hude, H. C. Andersens Boulevard 33, 1553 København V

---

(111) **Reg. nr.: VR 00.823 1995**

(730) **Indehaver:** CEDERROTH INTERNATIONAL Aktiebolag, Box 715, 194 27 Upplands Väsby, Sverige

(740/750) **Fuldmægtig:** Chas. Hude, H. C. Andersens Boulevard 33, 1553 København V

---

(111) **Reg. nr.: VR 01.472 1995**

(730) **Indehaver:** Knoll Aktiengesellschaft, Knollstrasse, 67061 Ludwigshafen, Tyskland

(740/750) **Fuldmægtig:** Chas. Hude, H. C. Andersens Boulevard 33, 1553 København V

---

(111) **Reg. nr.: VR 02.287 1995**

(730) **Indehaver:** Knoll Aktiengesellschaft, Knollstrasse, 67061 Ludwigshafen, Tyskland

(740/750) **Fuldmægtig:** Chas. Hude, H. C. Andersens Boulevard 33, 1553 København V

---



## Varemærker Tilførsler til registreringer

### Klasse- og varefortegnelse efter begrænsning, herunder begrænsning efter indsigelse

(111) Reg. nr.: VR 01.741 1985

(511/510) **Klasse 1:** Kemiske produkter til brug i den medicinske og farmaceutiske industri.

(511/510) **Klasse 5:** Farmaceutiske og veterinærmedicinske præparater samt præparater til sundhedspleje, diætiske præparater til børn og syge, plastre og forbindstoffer, materiale til tandplombering og til tandaftryk, præparater til udryddelse af ukrudt og skadedyr. (Registreringen omfatter ikke midler mod transpiration).

(111) Reg. nr.: VR 04.085 1994

(511/510) **Klasse 8:** Indstillelige skruenøgler, tænger, skruenøglesæt og værktøjskasser specielt udformet til skruenøgler, skruenøgler og dele dertil, krampeudtrækkere (håndværktøj), metalklippere (håndværktøj), specielt udformede udstillingsholdere til skruenøgler, jernbanehakker, kasseåbnere (ikke-elektriske), brækjern, lugejern, koben, koldmejsler, skruetrækkere, hamre (håndværktøj), håndværktøj til brug ved indhegning, hjælpeværktøj, nemlig kombinationer af hamre og koben (håndværktøj), snittapper (håndværktøj), knibtænger, bidetænger, plastskæreværktøj (hånddrevne), blyskæreværktøj (hånddrevne), værktøj til elektriske og elektroniske ledninger (hånddrevne), hakker og rydehakker, håndværktøj (ikke indeholdt i andre klasser).

(111) Reg. nr.: VR 06.979 1994

(511/510) **Klasse 12:** Køretøjer, befordringsmidler til brug på land, i luften eller i vandet; automobiler samt konstruktionsdele, dele og tilbehør (ikke indeholdt i andre klasser) dertil, nemlig motorer, gearkasser, karosserier, chassiser, styretøj, ophængninger, transmissionsmekanismer, bremses, hjul, hjulfølge, hjulkapsler, dæk, sæder, tyverialarmer, sædeovertræk, nakkestøtter, fastspændingsindretninger, såsom sikkerhedsseler, oppusteligt sikkerhedsudstyr, bakspejle, rat, tilkoblinger til anhængere, bagagebærere, vinduesviskere. (Registreringen omfatter ikke cykler og motorcykler, samt dele og tilbehør dertil).



Varemærker  
Tilførsler til registreringer

Mærkeændringer

(111) Reg. nr.: VR 06.913 1990





**Varemærker**  
Tilførsler til registreringer

**Licens**

(111) **Reg. nr.:** VR 05.210 1990

(791/793) **Noteret dato:** 29 jan 1992

**Licenstaget:** Trillingerne Maskin Elektro A/S

Columbusvej 3, 2860 Søborg

Danmark

Licens tillagt ifølge dokumentation af 18 nov 1991





**Varemærker  
Fornyede registreringer**

VR 00.453 1925  
VR 00.536 1925  
VR 00.751 1925  
VR 00.446 1935  
VR 00.574 1935  
VR 00.637 1935  
VR 00.770 1935  
VR 01.002 1955  
VR 01.012 1955  
VR 01.060 1955  
VR 01.360 1955  
VR 01.427 1955  
VR 01.516 1955  
VR 01.552 1955  
VR 01.559 1955  
VR 01.040 1965  
VR 01.339 1965  
VR 01.492 1965  
VR 01.615 1965  
VR 01.878 1965  
VR 02.025 1965  
VR 02.029 1965  
VR 02.039 1965  
VR 02.085 1965  
VR 02.300 1965  
VR 02.306 1965  
VR 02.314 1965  
VR 02.316 1965  
VR 02.332 1965  
VR 02.339 1965  
VR 02.061 1975  
VR 02.331 1975  
VR 02.391 1975  
VR 02.455 1975  
VR 02.682 1975  
VR 02.773 1975  
VR 02.798 1975  
VR 02.800 1975  
VR 02.843 1975  
VR 02.846 1975  
VR 02.857 1975  
VR 02.902 1975  
VR 02.926 1975  
VR 02.949 1975  
VR 02.971 1975  
VR 02.997 1975  
VR 03.002 1975  
VR 03.026 1975  
VR 03.040 1975  
VR 03.066 1975  
VR 03.092 1975  
VR 03.248 1975  
VR 03.249 1975  
VR 03.260 1975  
VR 03.306 1975  
VR 03.308 1975  
VR 03.311 1975  
VR 03.375 1975  
VR 03.411 1975  
VR 03.453 1975  
VR 03.457 1975  
VR 03.466 1975  
VR 03.490 1975  
VR 03.491 1975  
VR 03.573 1975  
VR 03.575 1975  
VR 03.593 1975  
VR 03.614 1975  
VR 03.622 1975  
VR 03.629 1975  
VR 03.633 1975  
VR 03.635 1975  
VR 01.414 1985  
VR 01.581 1985  
VR 01.719 1985  
VR 01.733 1985  
VR 01.741 1985

VR 01.809 1985  
VR 01.870 1985  
VR 01.945 1985  
VR 02.029 1985  
VR 02.058 1985  
VR 02.059 1985  
VR 02.216 1985  
VR 02.450 1985  
VR 02.467 1985  
VR 02.567 1985  
VR 02.587 1985  
VR 02.609 1985  
VR 02.613 1985  
VR 02.614 1985  
VR 02.642 1985  
VR 02.646 1985  
VR 02.667 1985  
VR 02.668 1985  
VR 02.686 1985  
VR 02.850 1985  
VR 02.862 1985  
VR 02.894 1985  
VR 02.899 1985  
VR 02.900 1985  
VR 02.961 1985  
VR 02.966 1985  
VR 02.968 1985  
VR 02.973 1985  
VR 02.983 1985  
VR 03.011 1985  
VR 03.050 1985



## Varemærker Udslettede registreringer

Omfatter udslettelser efter indsigelse, på grund af manglende fornyelse samt udslettelse foretaget på mærkeindehaverens begæring eller på grund af dom

VG 00.021 1964  
 VG 00.022 1964  
 VR 01.071 1934  
 VR 00.938 1944  
 VR 01.776 1954  
 VR 01.777 1954  
 VR 01.784 1954  
 VR 01.808 1954  
 VR 03.459 1964  
 VR 03.462 1964  
 VR 03.463 1964  
 VR 03.473 1964  
 VR 03.474 1964  
 VR 03.480 1964  
 VR 03.483 1964  
 VR 03.503 1974  
 VR 03.505 1974  
 VR 03.508 1974  
 VR 03.509 1974  
 VR 03.516 1974  
 VR 03.520 1974  
 VR 03.523 1974  
 VR 03.527 1974  
 VR 03.529 1974  
 VR 03.537 1974  
 VR 03.539 1974  
 VR 03.540 1974  
 VR 03.545 1974  
 VR 03.550 1974  
 VR 03.562 1974  
 VR 03.564 1974  
 VR 03.566 1974  
 VR 03.569 1974  
 VR 03.578 1974  
 VR 03.585 1974  
 VR 03.589 1974  
 VR 03.590 1974  
 VR 03.592 1974  
 VR 03.594 1974  
 VR 03.597 1974  
 VR 03.599 1974  
 VR 03.600 1974  
 VR 03.601 1974  
 VR 03.604 1974  
 VR 03.611 1974  
 VR 03.615 1974  
 VR 03.859 1984  
 VR 03.862 1984  
 VR 03.869 1984  
 VR 03.870 1984  
 VR 03.874 1984  
 VR 03.876 1984  
 VR 03.878 1984  
 VR 03.879 1984  
 VR 03.881 1984  
 VR 03.885 1984  
 VR 03.886 1984  
 VR 03.887 1984  
 VR 03.890 1984  
 VR 03.891 1984  
 VR 03.893 1984  
 VR 03.895 1984  
 VR 03.897 1984  
 VR 03.898 1984  
 VR 03.899 1984  
 VR 03.901 1984  
 VR 03.903 1984  
 VR 03.906 1984  
 VR 03.907 1984  
 VR 03.908 1984  
 VR 03.910 1984  
 VR 03.914 1984  
 VR 03.915 1984  
 VR 03.917 1984  
 VR 03.922 1984  
 VR 04.141 1993  
 VR 08.000 1993

VR 07.290 1994

VR 07.291 1994  
 VR 07.292 1994  
 VR 07.293 1994  
 VR 07.294 1994  
 VR 07.295 1994  
 VR 07.296 1994  
 VR 07.297 1994  
 VR 07.298 1994  
 VR 07.299 1994  
 VR 07.300 1994  
 VR 07.301 1994  
 VR 07.302 1994  
 VR 07.303 1994  
 VR 07.304 1994  
 VR 07.305 1994  
 VR 07.306 1994  
 VR 07.307 1994  
 VR 07.308 1994  
 VR 07.309 1994  
 VR 07.310 1994  
 VR 07.311 1994  
 VR 07.312 1994  
 VR 07.313 1994  
 VR 07.314 1994  
 VR 07.315 1994  
 VR 07.316 1994  
 VR 07.317 1994  
 VR 07.318 1994  
 VR 07.319 1994  
 VR 07.320 1994  
 VR 07.321 1994  
 VR 07.322 1994  
 VR 07.323 1994  
 VR 07.324 1994  
 VR 07.325 1994  
 VR 07.326 1994  
 VR 07.327 1994  
 VR 07.328 1994  
 VR 07.329 1994  
 VR 07.330 1994  
 VR 07.331 1994  
 VR 07.332 1994  
 VR 07.333 1994  
 VR 07.334 1994  
 VR 07.335 1994  
 VR 07.336 1994  
 VR 07.337 1994  
 VR 07.338 1994  
 VR 07.339 1994  
 VR 07.340 1994  
 VR 07.341 1994  
 VR 07.342 1994  
 VR 07.343 1994  
 VR 07.344 1994  
 VR 07.345 1994  
 VR 07.346 1994  
 VR 07.347 1994  
 VR 07.348 1994  
 VR 07.349 1994  
 VR 07.350 1994  
 VR 07.351 1994  
 VR 07.352 1994  
 VR 07.353 1994  
 VR 07.354 1994  
 VR 07.355 1994  
 VR 07.356 1994  
 VR 07.357 1994  
 VR 07.358 1994  
 VR 07.359 1994  
 VR 07.360 1994  
 VR 07.361 1994  
 VR 07.362 1994  
 VR 07.363 1994  
 VR 07.364 1994  
 VR 07.365 1994  
 VR 07.366 1994  
 VR 07.367 1994  
 VR 07.368 1994  
 VR 07.369 1994  
 VR 07.370 1994  
 VR 07.371 1994  
 VR 07.372 1994  
 VR 07.373 1994  
 VR 07.374 1994  
 VR 07.375 1994  
 VR 07.376 1994  
 VR 07.377 1994  
 VR 07.378 1994  
 VR 07.379 1994  
 VR 07.380 1994  
 VR 07.381 1994  
 VR 07.382 1994  
 VR 07.383 1994  
 VR 07.384 1994  
 VR 07.385 1994  
 VR 07.386 1994  
 VR 07.387 1994  
 VR 07.388 1994  
 VR 07.389 1994  
 VR 07.390 1994  
 VR 07.391 1994  
 VR 07.392 1994  
 VR 07.393 1994  
 VR 07.394 1994  
 VR 07.395 1994  
 VR 07.396 1994  
 VR 07.397 1994  
 VR 07.398 1994  
 VR 07.399 1994  
 VR 07.400 1994

VR 07.401 1994  
 VR 07.402 1994  
 VR 07.403 1994  
 VR 07.404 1994  
 VR 07.405 1994  
 VR 07.406 1994  
 VR 07.407 1994  
 VR 07.408 1994  
 VR 07.409 1994  
 VR 07.410 1994  
 VR 07.411 1994  
 VR 07.412 1994  
 VR 07.413 1994  
 VR 07.414 1994  
 VR 07.415 1994  
 VR 07.416 1994  
 VR 07.417 1994  
 VR 07.418 1994  
 VR 07.419 1994  
 VR 07.420 1994  
 VR 07.421 1994  
 VR 07.422 1994  
 VR 07.423 1994  
 VR 07.424 1994  
 VR 07.425 1994  
 VR 07.426 1994  
 VR 07.427 1994  
 VR 07.428 1994  
 VR 07.429 1994  
 VR 07.430 1994  
 VR 07.431 1994  
 VR 07.432 1994  
 VR 07.433 1994  
 VR 07.434 1994  
 VR 07.435 1994  
 VR 07.436 1994  
 VR 07.437 1994  
 VR 07.438 1994  
 VR 07.439 1994  
 VR 07.440 1994  
 VR 07.441 1994  
 VR 07.442 1994  
 VR 07.443 1994  
 VR 07.444 1994  
 VR 07.445 1994  
 VR 07.446 1994  
 VR 07.447 1994  
 VR 07.448 1994  
 VR 07.449 1994  
 VR 07.450 1994  
 VR 07.451 1994  
 VR 07.452 1994  
 VR 07.453 1994  
 VR 07.454 1994  
 VR 07.455 1994  
 VR 07.456 1994  
 VR 07.457 1994  
 VR 07.458 1994  
 VR 07.459 1994  
 VR 07.460 1994  
 VR 07.461 1994  
 VR 07.462 1994  
 VR 07.463 1994  
 VR 07.464 1994  
 VR 07.465 1994  
 VR 07.466 1994  
 VR 07.467 1994  
 VR 07.468 1994  
 VR 07.469 1994  
 VR 07.470 1994  
 VR 07.471 1994  
 VR 07.472 1994  
 VR 07.473 1994  
 VR 07.474 1994  
 VR 07.475 1994  
 VR 07.476 1994  
 VR 07.477 1994  
 VR 07.478 1994  
 VR 07.479 1994  
 VR 07.480 1994  
 VR 07.481 1994  
 VR 07.482 1994  
 VR 07.483 1994  
 VR 07.484 1994  
 VR 07.485 1994  
 VR 07.486 1994  
 VR 07.487 1994  
 VR 07.488 1994  
 VR 07.489 1994  
 VR 07.490 1994  
 VR 07.491 1994  
 VR 07.492 1994  
 VR 07.493 1994  
 VR 07.494 1994  
 VR 07.495 1994  
 VR 07.496 1994  
 VR 07.497 1994  
 VR 07.498 1994  
 VR 07.499 1994  
 VR 07.500 1994



**Fællesmærker**  
Offentliggørelse af registreringer

Indsigelsesfristen udløber 2 måneder fra dato,  
jf. fællesmærkelovens § 2 og varemærkelovens  
§ 23

(111) Reg. nr.: FR 00.017 1995  
(210) Ans. nr.: FA 00.067 1994

(151) Reg. dato: 16 jun 1995  
(220) Ans. dato: 15 dec 1994

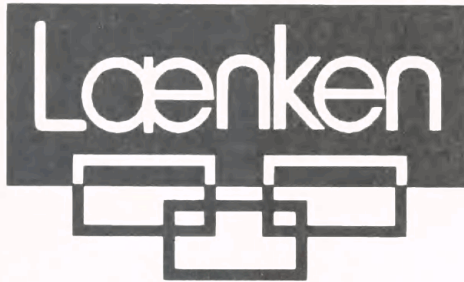

(730) **Indehaver:** Landsforeningen Lænnen, Tårnfalkevej 4, 2650 Hvidovre, Danmark

(511) **Klasse:** 28,32-33,41-42.

(551) **Retten til mærket:**

Retten til at benytte mærket tilkommer Landsforeningen og lokalafdelingerne samt disses medlemmer. Mærket må kun benyttes i forbindelse med de aktiviteter, som falder under Landsforeningens formålsparagraf, nemlig vejledning, hjælp, forebyggelse og information vedrørende alkoholmisbrug.

(591) **Farvetekst:** Mærket er udført i farver.

(111) Reg. nr.: FR 00.018 1995  
(210) Ans. nr.: FA 00.018 1995

(151) Reg. dato: 16 jun 1995  
(220) Ans. dato: 07 apr 1995



(730) **Indehaver:** Landsforeningen DANMARKS VANDRERHJEM, Vesterbrogade 39, 1620 København V, Danmark

(511) **Klasse:** 16,42.

(551) **Retten til mærket:**

Retten til at benytte mærket tilkommer: Landsforeningen DANMARKS VANDRERHJEM (LDV) og de vandrerhjem, der er medlemmer af Landsforeningen. For mærkets benyttelse er fastsat følgende bestemmelser: Pligt til medlemskab af LDV, herunder at følge de retningslinier og beslutninger LDV træffer som betingelse af medlemskabet. LDV er medlem af den internationale organisation International Youth Hostel Federation, IYHF.



**Fællesmærker**  
**Afslæde eller tilbagetagne ansøgninger**

De med "\*" mærkede ansøgninger har været bekendtgjort

FA 00.009 1994  
 FA 00.001 1995  
 FA 00.011 1995

Ansøgningsnr.	Ansøger
FA 00.009 1994	[Faded text]
FA 00.001 1995	[Faded text]
FA 00.011 1995	[Faded text]
[Faded text]	[Faded text]
[Faded text]	[Faded text]
[Faded text]	[Faded text]



**Fællesmærker**  
Tilførsler til registreringer

**Ændring af indehaver- og/eller  
fuldmagtsforhold**

(111) Reg. nr.: FR 00.006 1985

(730) **Indehaver:** I. W. S. - Uldsekretariatets Danske Fællesmærkeforening,  
Adelgade 19, 1304 København K, Danmark

(740/750) **Fuldmægtig:** Bech-Bruun & Trolle, Advokatfirma, Nørre Farimagsgade 3, 1364 København K



**Fællesmærker**  
Tilførsler til registreringer**Klasse- og varefortegnelse efter begrænsning,  
herunder begrænsning efter indsigelse**

(111) Reg. nr.: FR 00.005 1956

(511/510) **Klasse 1:** Mysevarer i form af mælkesyre.

(511/510) **Klasse 5:** Mysevarer i form af mælkesukker.

(511/510) **Klasse 29:** Smør og ost, mysevarer i form af myseost, mysesmør, mysecrème, mysemasse, vallepulver og vallesirup, æg.

(551) **Retten til mærket:**

Retten til at benytte mærket tilkommer visksohmheder, hvis fabrikation, emballering og lagring af smør er i overensstemmelse med de aflandbrugsrådet (jordbruksnämnden) eller af kontrolanstalten foreskrevne betingelser, og som forpligter sig til nøje at overholde disse vilkår. Hvad der er anført om smør skal også gælde for ost og mysevarer samt for andre mejeriprodukter, hvis dette vedtages. Kontrolanstalten kan også give ægsvirksomheder tilladelse til at anvende mærket for æg på samme betingelser. Ved indgreb i de opnåede rettigheder kan kontrolanstaltens bestyrelse rejse påtale.



**Fællesmærker**  
Fornyede registreringer

FR 00.006 1985



# Nyt afsnit i Patent og Varemærketidende:

Under rubrikken "STILLINGSANNONCER" kan interesserede nu anvende ovennævnte publikationer til annoncering efter medarbejdere.

## Materiale/teknik

Patenttidende: Kopiering i sort/hvid

Varemærketidende: Offset

Raster: 40 linier

Materiale der kan modtages: I papirform eller som

Post script fil udarbejdet i Illustrator eller Free-Hand

**Pris: I/I-side:** 1000 kroner    **1/2-side:** 600 kroner

Bredde: 176 mm

Højde: 256 mm

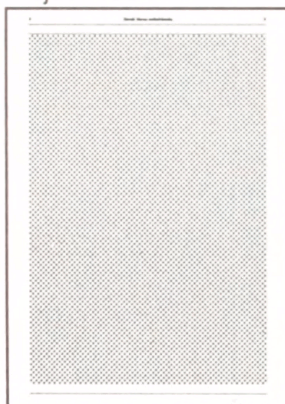

Bredde: 83,5 mm

Højde: 256 mm

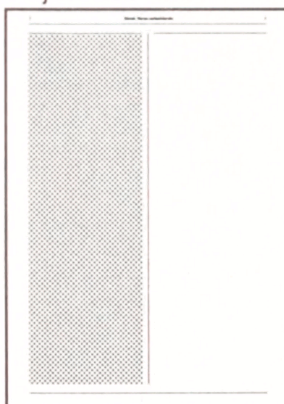

Bredde: 176 mm

Højde: 128 mm

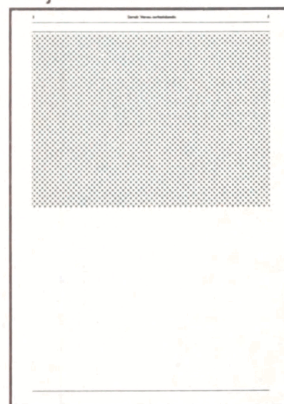

## Rabat:

Ved to indrykninger: minus 10%

## Deadlines:

Patenttidende: Torsdag halvanden uge før udgivelse.

Varemærketidende: Tirsdag 1 uge før udgivelse.

Af følgebrev skal det oplyses i hvilken publikation der ønskes annonceret, hvornår annoncen skal indrykkes og hvor mange gange, samt kontaktperson.

Eventuelle forespørgsler vedrørende annoncering kan rettes til:

Reproafdelingen, Yvonne Jakobsen, tlf: 43508530



# Gebyrer på varemærkeområdet

Gældende fra 3. maj 1995

## Vare- og fællesmærker

- 1. Ansøgningsgebyrer** kr.
  - a. Grundgebyr for varemærker .....1600,00  
Grundgebyr for fællesmærker .....2000,00
  - b. Klassegebyr for hver klasse, mærket ønskes registreret for .....400,00  
Der er i alt 42 klasser
  - c. Tillægsgebyr for hastebehandling af en vare- eller fællesmærkeansøgning .....3500,00
- 2. Fornylsesgebyrer**
  - a. Grundgebyr for varemærker .....1700,00  
Grundgebyr for fællesmærker .....2200,00
  - b. Klassegebyr for hver klasse, mærket ønskes fornyet for .....400,00

Fornylsesgebyrer inkl. klassegebyrer, der betales efter udløbet af den pågældende registreringsperiode, forhøjes med 20%.
- 3. Gebyr for deling af en ansøgning eller registrering**  
for hver udskilt ansøgning eller registrering ....2000,00
- 4. Klagegebyr.** .....4000,00

Ovennævnte priser skal ikke tillægges moms.

## Kommunevåbener og -segl

- 1. Ansøgningsgebyr.** .....2000,00

Ovennævnte pris skal ikke tillægges moms.

## Publikationer

- 1. Årsabonnement** kr.
  - a. Dansk Varemærketidende .....1000,00
  - b. Dansk Varemærkerregister .....200,00
  - c. Varemærke-særtidende med §13 afslag .....100,00
  - d. Nye danske varemærkeansøgninger, ugeliste .....450,00
  - e. Ankenævnskendelser, vare- og fællesmærkeområdet .....2000,00

Abonnementer tillægges porto

- 2. Løssalg**
  - a. Dansk Varemærketidende .....40,00
  - b. Dansk Varemærkerregister .....200,00
  - c. Varemærke-særtidende med §13-afslag .....100,00
  - d. Varemærkeindsigelsestidende .....300,00

Ovennævnte priser skal ikke tillægges moms.

- 3. Love og bekendtgørelser**  
vedr. industriel ejendomsret .....12,00-33,00

- 4. Landekoderegister** .....100,00

- 5. Andre publikationer**
  - a. Varemærkeklassifikation
    - alfabetisk liste .....500,00
    - klassedelt liste .....400,00
  - b. Registreringspraksis, varemærker .....185,00
    - tillæg hertil .....65,00

Ovennævnte priser tillægges moms.

## Kopiservice

- 1. Fotokopier af danske ansøgninger** kr.
  - a. Ekspeditionsgebyr .....30,00
  - b. Kopipris pr. side .....3,25  
Dog minimum 30 kr. pr. publikation (svarende til 9 sider)
- 2. Leveringsgebyrer**
  - a. Levering pr. telefax .....75,00
  - b. Ekspreslevering pr. telefax .....275,00
  - c. Ekspreslevering pr. post .....200,00  
Hertil lægges porto

Ovennævnte priser tillægges moms.

- 3. Bekræftet kopi af en varemærkeansøgning** ....300,00
- 4. Bekræftet udskrift af varemærkesagsregistret** .....300,00
- 5. Udskrift af varemærkesagsregistret** .....50,00
- 6. Udskrift af registret over kommunevåbener og -segl** .....200,00

Ovennævnte priser skal ikke tillægges moms.

## Erhvervsservice

- 1. Timepriser\*** kr.
  - a. Opgaver der kræver teknisk, juridisk eller anden speciel sagkundskab .....700,00
  - b. Øvrige .....500,00
- 2. Overvågning af dansk varemærke ansøgning** sammensættes af:  
Årligt gebyr .....350,00  
Gebyr pr. meddelelse .....350,00
- 3. Kollisionsundersøgelser af varemærker inkl. 3 klasser\*** .....1800,00  
Yderligere klasser beregnes efter timepris .....500,00
- 4. Skanning af varemærker\***
  - a. Første klasse .....500,00
  - b. Yderligere klasser, pr. klasse .....200,00
  - c. Skanning af alle 42 klasser .....3000,00
- 5. LOGO-skanning** .....1500,00
- 6. Klassesøgninger vedr. varemærker**  
Pr. klasse .....3000,00
- 7. Skanning af varemærker ansøgt eller registreret i udlandet**
  - a. Første klasse for 1-2 lande .....1000,00
  - b. Følgende lande, pr. land .....500,00
  - c. Følgende klasser, pr. klasse .....200,00
- 8. Gebyr for levering pr. telefax** .....75,00

\* Hastelevering kan aftales mod pristillæg. Priserne for de enkelte ydelser kan oplyses af ErhvervsService.

Ovennævnte priser tillægges moms.



# Klassefortegnelse

International klassifikation af varer og tjenesteydelser  
(Nice Arrangement) 6. udgave 1991

## Varer:

**Klasse 1.** Kemiske produkter til industrielle, videnskabelige og fotografiske formål samt til anvendelse i landbrugs-, havebrugs- og skovbrugsojemed, kunstig harpiks i rå tilstand, plastic i rå tilstand, gødningsmidler, ildslukningsmidler, præparater til hærkning og lodning, kemiske konserveringsmidler til levedebsmidler, garvestoffer, bindemidler til industrielle formål.

**Klasse 2.** Maling, fernis lak, rustbeskyttelsesmidler og træimpregneringsmidler, farvestoffer, bejdsemidler, naturlig harpiks i rå tilstand, bladmetaller og metalpulver til brug for malere, dekoratører, bogtrykkere og kunstnere.

**Klasse 3.** Blegemidler og andre midler til vask og rensning af tøj, præparater til rengøring, polering og fjernelse af pletter samt slibemidler, sæbe, parfumerivarer, æteriske olier, kosmetiske præparater, hårvand, tandplejemidler.

**Klasse 4.** Olier, fedtstoffer til industrielle formål, smøremidler, midler til absorption, fugtning og binding af støv, brændstoffer (herunder motordrivmidler) og belysningsstoffer, lys og væger.

**Klasse 5.** Farmaceutiske og veterinærmedicinske præparater samt præparater til sundhedspleje, diætetiske præparater til medicinsk brug, næringsmidler til spædbørn, plastre og forbindingsstoffer, materiale til tandplombering og til tandaftryk, desinfektionsmidler, præparater til udryddelse af skadedyr, svampe- og ukrudsdræbende midler.

**Klasse 6.** Uædle metaller og legeringer heraf, byggematerialer af metal, transportable bygninger af metal, materialer af metal til jernbaneanlæg, metalkabler og tråd (dog ikke til elektriske formål), kleinsmedearbejder, isenkramvarer af metal, metalrør, pengeskabe, andre varer af metal (ikke indeholdt i andre klasser), malm.

**Klasse 7.** Maskiner og værktøjsmaskiner, motorer (ikke til befordringsmidler til brug på land), koblinger og transmissionsdele (ikke til befordringsmidler til brug på land), landbrugsmaskiner (ikke hånddrevne), rugemaskiner.

**Klasse 8.** Håndværktøj og instrumenter (hånddrevne), knivsmødevarer, gaffer og skeer, hug- og stikvåben, barbermaskiner.

**Klasse 9.** Viden skabelige, nautiske, geodætiske, elektriske, fotografiske, kinematografiske og optiske apparater og instrumenter samt apparater og instrumenter til vejning, måling, signalering, kontrol, livredning og undervisning, apparater til optagelse, transmission og gengivelse af lyd eller billede, magnetiske databærere, lydplader, møntautomater og -apparater, kasseapparater, regnemaskiner og databehandlingsudstyr, ildslukningsapparater.

**Klasse 10.** Kirurgiske, medicinske, odontologiske og veterinære apparater og instrumenter samt kunstige lemmer, øjne og tænder, ortopædiske artikler suturmateriale.

**Klasse 11.** Apparater til belysning, opvarmning, dampdannelse, kogning, køling, tørring,

ventilation og vandledning samt sanitetsinstallationer.

**Klasse 12.** Køretøjer, befordringsmidler til brug på land, i luften eller i vandet.

**Klasse 13.** Skydevåben, ammunition og projektiler, sprængstoffer, fyrværkerigenstande.

**Klasse 14.** Ædle metaller og legeringer heraf samt varer af ædle metaller eller varer overtrukket hermed og ikke indeholdt i andre klasser, juvelerarbejder, smykker, ædelstene, ure og kronometriske instrumenter.

**Klasse 15.** Musikinstrumenter.

**Klasse 16.** Papir, pap, varer heraf og ikke indeholdt i andre klasser, tryksager, bogbinderartikler, fotografier, papirhandlervarer, klæbemidler til papirvarer og til husholdningsbrug, artikler til brug for kunstnere, pensler, skrivemaskiner og kontorartikler (dog ikke møbler), instruktions- og undervisningsmateriale (dog ikke apparater), plasticmateriale til emballeringsbrug (ikke indeholdt i andre klasser), spillekort, tryktyper, klichéer.

**Klasse 17.** Kautsjuk, guttaperka, gummi, asbest, glimmer samt varer fremstillet af disse materialer og ikke indeholdt i andre klasser, plastic i halvforarbejdet tilstand, tætnings-, paknings- og isoleringsmateriale, slanger dog ikke af metal.

**Klasse 18.** Læder og læderimitationer samt varer fremstillet af disse materialer og ikke indeholdt i andre klasser, skind og huder, kufferter og rejsetasker, paraplyer, parasoller og spadserestokke, piske og sadelmagervarer.

**Klasse 19.** Byggematerialer (ikke af metal), stive rør til bygningsbrug (ikke af metal), asfalt, beg, tjære og bitumen, transportable bygninger (ikke af metal), monumenter (ikke af metal).

**Klasse 20.** Møbler, spejle, billedrammer, varer (ikke indeholdt i andre klasser), af træ, korkrør, spanskør, kurvefletning, horn, ben, elfenben, fiskeben, skildpadde, rav, perlemor, og merskum, samt af erstatningsstoffer for disse materialer eller af plastic.

**Klasse 21.** Husholdnings- og køkkenredskaber samt beholdere (dog ikke af ædle metaller eller overtrukket hermed), kamme og svampe, børster, børstenbindemateriale, redskaber til rengøringsformål, ståluld, glas i rå eller halvforarbejdet tilstand (med undtagelse af af glas til bygningsbrug), glasvarer, porcelæn og keramik (ikke indeholdt i andre klasser).

**Klasse 22.** Tovværk, reb, liner, snore, net, telte, markiser, presenninger, sejl, sække (ikke indeholdt i andre klasser), polstringmateriale (dog ikke af kautsjuk eller af plastic), ubearbejdet fibermateriale til tekstilfabrikation.

**Klasse 23.** Garn og tråd til tekstilfabrikation.

**Klasse 24.** Vævede stoffer og tekstilvarer (ikke indeholdt i andre klasser), senge- og bordtæpper.

**Klasse 25.** Beklædningsgenstande, fodtøj og hovedbeklædning.

**Klasse 26.** Kniplinger og broderier, bånd og possementmagervarer, knapper, hæfter og maller, knappenåle og synåle, kunstige blomster.

**Klasse 27.** Tæpper, måtter, linoleum og andet belægningsmateriale til eksisterende gulve, vægbeklædningsmateriale, som ikke er tekstilvarer.

**Klasse 28.** Spil og legetøj, gymnastik- og sportsartikler (ikke indeholdt i andre klasser), julepynt.

**Klasse 29.** Kød, fisk, fjerkræ og vildt, kødeks-trater, konserverede tørrede og kogte frugter og grøntsager, geléer, syltetøj, frugtsauce, æg, mælk og mejeriprodukter, spiselige olier og spisefedt.

**Klasse 30.** Kaffe, the, kakao, sukker, ris, tapioka, sago, kaffeerstatning, mel, og næringsmidler af korn, brød, konditori- og konfekturvarer, spiseis, honning, sirup, gær, bagepulver, salt, sennep, eddike, herunder vinedikke, saucer (krydrede), krydderier, råis.

**Klasse 31.** Landbrugs- skovbrugs- og havebrugsprodukter samt korn, (ikke indeholdt i andre klasser), levende dyr, friske frugter og grøntsager, frø og såsæd, naturlige planter og blomster, næringsmidler til dyr, malt.

**Klasse 32.** Øl, mineralvand og kulsyreholdige vand og andre ikke alkoholiske drikke, frugtdrikke og frugtsaft, saft og andre præparater til fremstilling af drikke.

**Klasse 33.** Alkoholiske drikke (dog ikke øl).

**Klasse 34.** Tobak, artikler for rygere, tændstikker.

## Tjenesteydelser

**Klasse 35.** Annonce- reklamevirksomhed, bistand ved forretningsledelse og forretningsadministration, bistand ved varetagelse af kontoropgaver.

**Klasse 36.** Forsikringsvirksomhed, finansiel virksomhed, valutarisk virksomhed, ejendoms-mæglervirksomhed.

**Klasse 37.** Byggevirksomhed, reparationsvirksomhed, installationsvirksomhed.

**Klasse 38.** Telekommunikationsvirksomhed.

**Klasse 39.** Transportvirksomhed, pakning og opbevaring af varer, arrangering af rejser.

**Klasse 40.** Forarbejdning og behandling af materialer og genstande.

**Klasse 41.** Uddannelses- og undervisningsvirksomhed, underholdningsvirksomhed, sportsarrangementer og kulturelle arrangementer.

**Klasse 42.** Restaurationsvirksomhed og udbringning af mad og drikke, værelsesudlejning, lægevirksomhed, sundheds- og skønhedspleje, bistand ved landbrugsvirksomhed, veterinærvirksomhed, juridisk bistand, videnskabelige og industriel forskning, programmering af computere, tjenesteydelser, der ikke kan henføres til andre klasser.

## Patentdirektoratet

Helgeshøj Allé 81  
2630 Tåstrup  
Telefon 43 50 80 00  
Telefax 43 50 80 01  
Telex 16046 DPO DK  
Postgiro 4 02 05 53





## INID-koder

### Internationally agreed Numbers for the Identification of Data (INID)

- (111) Registration number
- (141) Date of termination of the registration of the mark
- (151) Registration date
- (180) Date of expected expiration of the registration/renewal
- (210) Application number
- (220) Application filing date
- (230) Exhibition filing data
- (300) Data relating to priority under the Paris Convention
- (390) Data relating to the registration in the country of origin
- (442) Date of publication of the application
- (450) Date of publication of the registration
- (500) Various information
- (510) List of goods and/or services
- (511) Class or classes (Nice Classification)
- (540) Reproduction of the mark
- (551) Indication to the effect that the mark is a collective mark a certification mark or a guarantee mark
- (591) Information concerning colors claimed
- (730) Name and address of the applicant/holder of the registration
- (740)/(750) Name and address of the representative
- (791)/(793) Data concerning license

### Domestic Codes for the Identification of Data

- (DA) Date of amendment
- (DE) Date on which historical date cease to have effect
- (DC) Date of shelving/withdrawal
- (DP) Data concerning pawning

Where there is only an indication of the class number (511), the application or registration covers all goods or services within the class in question.

Where the class number in the case of code (511)/(510) is followed by a ":", the application or registration covers only the goods or services specifically mentioned.

Where (540) the "Reproduction of the mark" is followed by "<w>", the application or registration concerns a word mark.

Where (540) the "Reproduction of the mark" is followed by "<fig>", the trade mark involves non-standard letters and/or figurative elements.

### Internationalt vedtagne Numre til Identifikation af Data (INID)

- Registreringsnummer
- Dato for udslettelse af registreringen
- Registreringsdato
- Dato for registrerings-/fornyelsesperiodens udløb
- Ansøgningsnummer
- Ansøgningsdato
- Udstillingsprioritetsoplysninger
- Prioritetsoplysninger
- Hjemlandsregistrering
- Bekendtgørelsesdato
- Offentliggørelsesdato
- Bemærkninger
- Liste over varer/tjenesteydelser
- Vare eller tjenesteydelsesklasser
- Varemærket
- Fællesmærkeoplysninger
- Farvetekst
- Indehaveroplysninger
- Fuldmægtigoplysninger
- Licensoplysninger

### Interne koder til identifikation af data

- Ændringsdato
- Ophørsdato for historiske oplysninger
- Henlæggelses/tilbagetagelsesdato
- Pantsætningsoplysninger

Hvor der alene er angivet klassenummer (511), omfatter ansøgningen eller registreringen alle varer eller tjenesteydelser i den pågældende klasse.

Hvor klassenummeret efter kode (511)/(510) efterfølges af et ":", omfatter ansøgningen eller registreringen kun de særligt nævnte varer eller tjenesteydelser.

Hvor (540) "Varemærket" efterfølges af "<fig>" angår ansøgningen eller registreringen et ordmærke.

Hvor (540) "Varemærket" efterfølges af "<fig>" er der i varemærket figurelementer og/eller bogstaver med særlig skrifttype.



Returneres ved varig adresseændring

Erhvervsministeriet

**Patentdirektoratet**

Helgeshøj Allé 81  
DK-2630 Taastrup



Telefon (+45) 43 50 80 00  
Telefax (+45) 43 50 80 01  
Telex 16046 DPO DK  
Postgiro 8 989923

ISSN 0903-8809



**DET KONGELIGE BIBLIOTEK**  
KØBENHAVN