

han det på ny i 1735, men i ændret form og under navn af General-Land- Økonomi- og Commerce-kollegium. Det skulle sørge for: Handelen i almindelighed, vekselsager, møntvæsen, søfarten, manufakturer og fabrikker, indretninger ved commercien og tolden, jordbruget, agerdyrkningen, skolerne, bjergværkerne (dengang hørte Norge endnu under Danmark), fiskeriet, digerne, folkeformerelsen, skattevæsenet og endelig politiet. Så mange ting kunne ikke forenes, hvorfor kollegiet snart deltes i to departementer, hvoraf det ene havde de første 6, det andet de 9 sidste poster at varetage. Senere fulgte en yderligere opdeling. Der forelå et budget på 30.000 rdlr. til udlån til håndværkere og fabrikanter. Disse penge dannede Commerce Fondet.

Regnskabet for 1736 viser, at fondet også afholdt udgifterne til lønninger til kollegiets medlemmer og andre embedsmænd, til kontorhold m.m.

**Udgifterne udgjorde:**

lønninger . . . . .	9.690 rd.
kontorhold . . . . .	465 rd.
	<hr/>
	10.155 rd.
præmier, gaver, transport og rejseomk. . . . .	10.596 rd.
lån og forskud . . . . .	9.247 rd.
	<hr/>
	29.998 rd.

*Specifikation over de betydeligste udgiftsposter:*

Dugmanufacturet på Christianshavn . . . . .	1.000 rd.
Piere Gandil, transportomkostninger for ham, familie og fabriksredskaber . . . . .	1.000 rd.
etablering . . . . .	2.000 rd.
transportomkostninger for 13 voksne arbejdere og 5 børn . . . . .	220 rd.
	<hr/>
	3.220 rd.
klædefabrikant Courtonne . . . . .	5.000 rd.
silkevæver Simonsen . . . . .	1.000 rd.
sejldugfabrikant Plump . . . . .	3.000 rd.
bomuldsvæver Müller . . . . .	1.847 rd.
spinderierne . . . . .	1.400 rd.

Under commercekollegiet henlagdes det på samme tid oprettede Almindelig Vare Magazin, Hallen, Fabrik- og Commerce-Intendanten, et par kontrollører, og visitatører hos skrædderne for efterse fabriksstemplerne og de dermed følgende attester. Uld-og silkefabrikker og farvere på landet fritoges for forbrugsafgift, familie og folkeskat samt kopulationspenge (skat ved indgåelse af ægteskab).

Der udstedtes anordninger mod for stor pragt i folks påklædning, og indførselsforbud mod import af luksusvarer. Land- og stiftsfiskaler skulle påse anordningernes overholdelse. Det blev forbudt de mennesker, som rejste i kongens følge til provinsen at købe nye klæder der, med mindre de anmeldte det til hofmarskallen, og betalte 10 rd. i told deraf. Som følge af de fornyede anstrengelser var der i København i 1738: 14

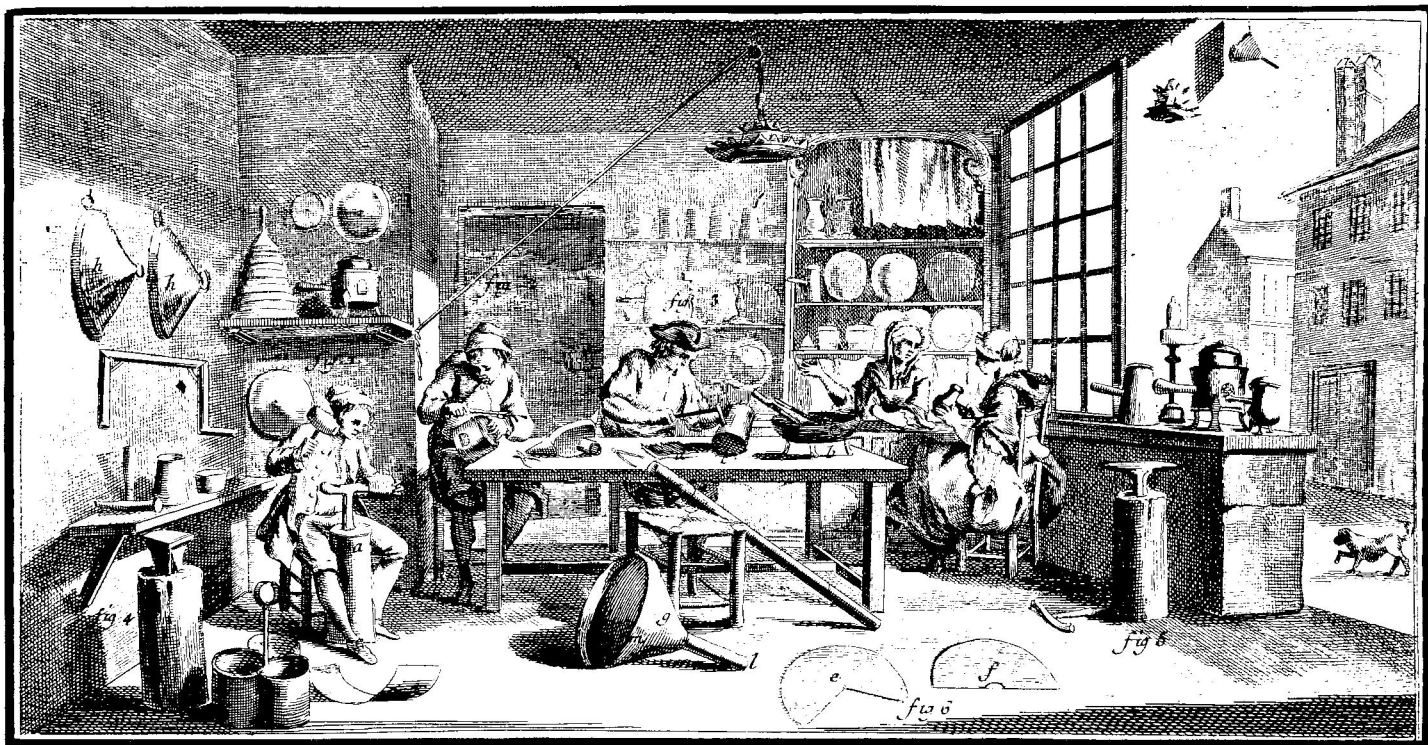

Tinsmed

uldfabriker med 36 væve og 373 arbejdere, 4 silkefabriker, 2 båndfabriker, 4 strømpevævere, 1 kunstdrejer, 1 sejldugsfabrik og 1 kunstsmed hvorved tilsammen 1524 mennesker var beskæftigede. For at sikre disses tilværelse oprettedes samme år et magasin på Børsen, hvor indenlandske varer modtoges mod betaling i penge.

Da silke-, uld- og lærredskræmmernes laugsartikler på samme tid trængte til revision bestemtes det deri til fordel for manufakturerne: at ingen måtte optages i laug, førend han af sine fem svendeår havde opholdt sig to år i Holland eller England for at lære de der blomstrende manufakturers rette drift og beskaffenhed at kende; 2. at en silke- eller uldkræmmer, før han indtrådte i laug, skulle bevise, at han havde købt mod kontant betaling for 1.000 rd. indenlandske varer, og en lærredshandler for 500 rd.; 3. at enhver laugsbroder skulle opretholde en væv eller også årligt aftage indenlandske varer for mindst 1.000 rd., hvis han var klædehandler, eller for 500 rd., hvis han var lærredshandler.

I en indberetning i 1734 fra magistraten om byens tilstand siges det, at borgernes forhold var dårligere, end de havde været i mands minde, hvilket ses af de mange fallitter, fragåelse af arv og gæld, hvilket magistraten mener at hidrøre fra ildebranden i 1728 og fra, at borgernes antal siden den tid var forøget med nogle hundrede familier, hvorved næringen var blevet forringet for mange andre. Både kræmmerne og håndværkslaugene bestod af et større antal end der kunne ernæres af den tilstedeværende omsætning, især på grund af andre privilegerede kræmmere, vintappere, bryggere, frimestre, fuskere og bønhaser, som gik dem i næringen. Borgerskabet bestod af 3.663 familier, hvoraf 1.758 var i 44 laug, hvilket var 463 familier flere end før branden.

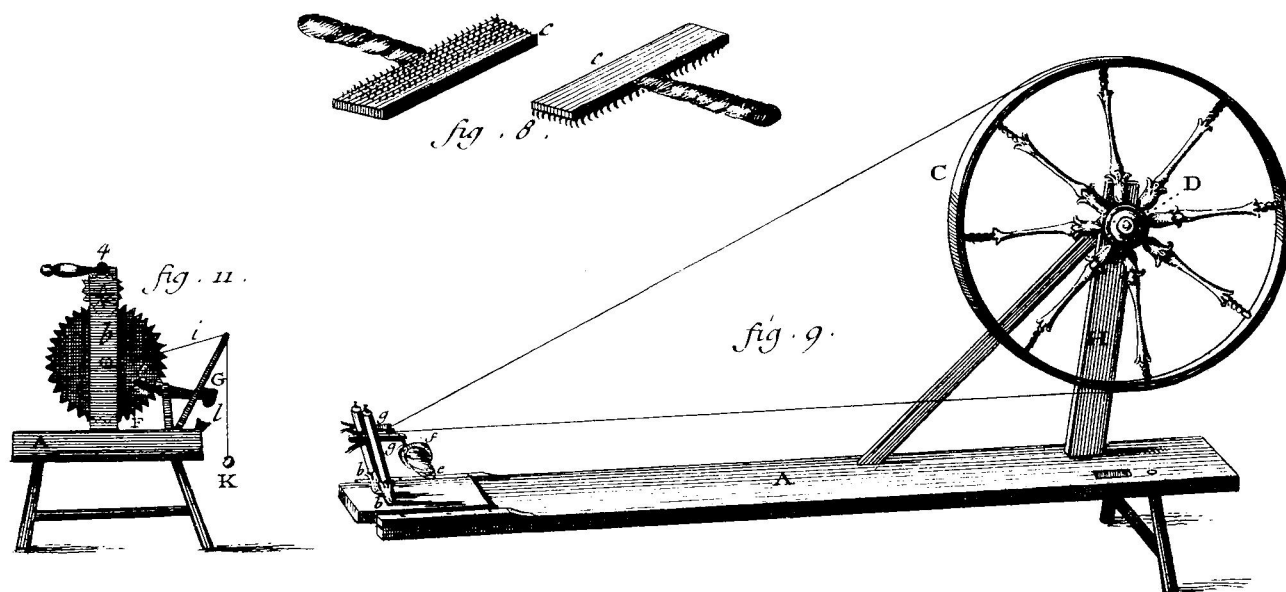

*Værktøj til spinning af uld*

I 1744 bekræftes de privilegier, som var gældende for de reformerte, både for de, som allerede havde bosat sig her, som for nytilrejsende. Valgte de købstæderne til ophold, skulle de i 20 år være fritaget for alle borgerlige skatter undtagen told, forbrugsafgift og accise (afgift for landbrugsvarer, der føres til købstaden). Ville de eller deres børn før de 20 år var gået forlade landet, skulle det stå dem frit for, og de kunne medtage deres formue uden afgift. Ville de oprette manufakturer, kunne de efter ansøgning opny yderligere støtte. Hvad de medbragte skulle indføres toldfrit. Værksteder og arbejdsboliger skulle i 8 år være fri for grundskat. De fremmede håndværkere skulle optages i laugene uden udgift for dem, når de aflagde ed på, at de tidligere havde drevet håndværk og haft svende. Svendene skulle modtages uden lærebrev, når de afgav ed på, at de tidligere havde arbejdet som svende. De håndværkere, som ikke formåede straks at indtræde i laugene, måtte med egne hænder arbejde et helt år. Håndværkere, som ikke ville indtræde i laugene, kunne fritages for dette krav. De af reformert religion, og især de, som arbejdede i uld, måtte frit sælge, hvad de forarbejdede med egne hænder.

Omfattende toldregler var i kraft, især siden 1691 og med detaljeret revision i 1732. Herom siges, at de var medhjælpende til at sørge for det daglige brød, mulighed for arbejde, omsætning, sejlads, handel og var derfor et godt grundlag for at skabe tålelige forhold. Mens disse toldruller var i kraft, blev der sat flere rokke og væve frivilligt igang, ligesom manufakturer og fabrikker kom igang. Varerne var vel ikke af bedste kvalitet, men fandtes dog i tilstrækkelig mængde både i hovedstaden, i købstæderne og på landet.

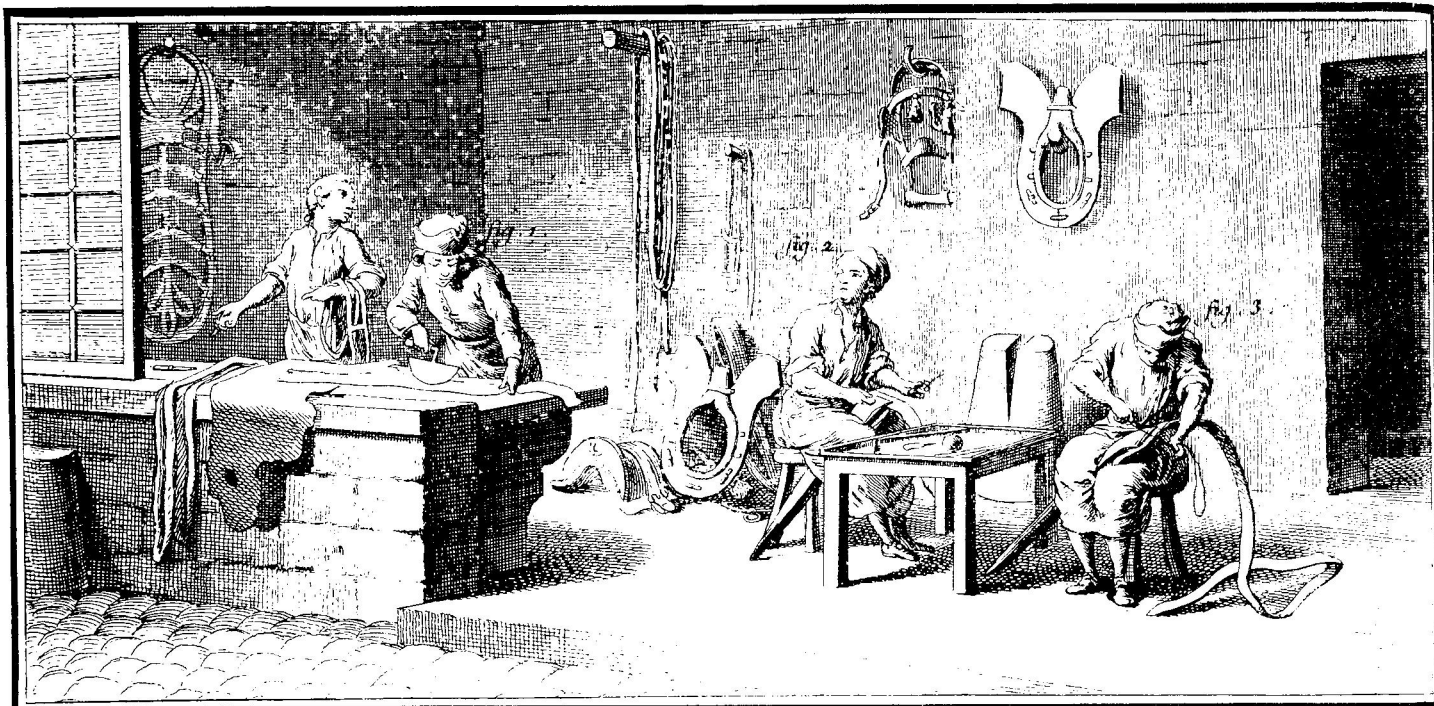

*Saddelmager*

Det forholdsvis liberale system varede dog ikke længe, for i 1739 forbydes indførsel af adskillige fabriksvarer, medmindre attest fremlagdes for direktionen for det Almindelige Magasin på, at varerne ikke kunne skaffes her i landet. De importerede varer skulle mærkes, og fandtes i kræmmernes boder varer uden mærker, var disse hjemfalden til konfiskation. I 1741 fastsættes straf for skræddere, som syr klæder af udenlandsk klæde, og også kunderne kunne idømmes straf. Politiet og sågar klædesfabrikanterne kunne uhindret foretage husundersøgelser hos skrædderne. Da en saltkilde opdagedes i København, indførtes forbud mod import af fint salt, og da der fandtes to sæbesyderier i byen, forbød man indførsel af olie- og transæbe.

Det er tidligere omtalt, hvormeget kongen havde bevilget af statens midler til at fremme industrien, og indtil dette tidspunkt var der ialt anvendt godt 300.000 rd. Umiddelbart havde fabrikkerne dog kostet samfundet langt mere gennem de indførselsforbud, restriktioner på luksusvarer m.m. som var blevet gennemført til industriens bedste. Følgerne af alle disse anstrengelser svarede dog ikke til forventningerne. Flere af de udenlandske fabrikanter rejste hjem igen, og adskillige af de fabrikker, som var oprettede med kongelige tilskud, ophørte atter.

*Frederik V (1746–1766).* Faderen havde efterladt landet og dets finanser i en kun mådelig tilstand. Sønnen søgte at bøde på dette ved at fremme handel og fabrikker, og i så henseende var intet offer ham for stort. Herom vidner de betydelige pengesummer, som anvendtes til oprettelse af forskellige handelskompagnier og til fremme af industrien. Det var især væverier, som kongen søgte at fremme, og hertil anvendtes begunstigelser, befalinger, trusler, indførselsforbud m.m. I 1747 pålægges det

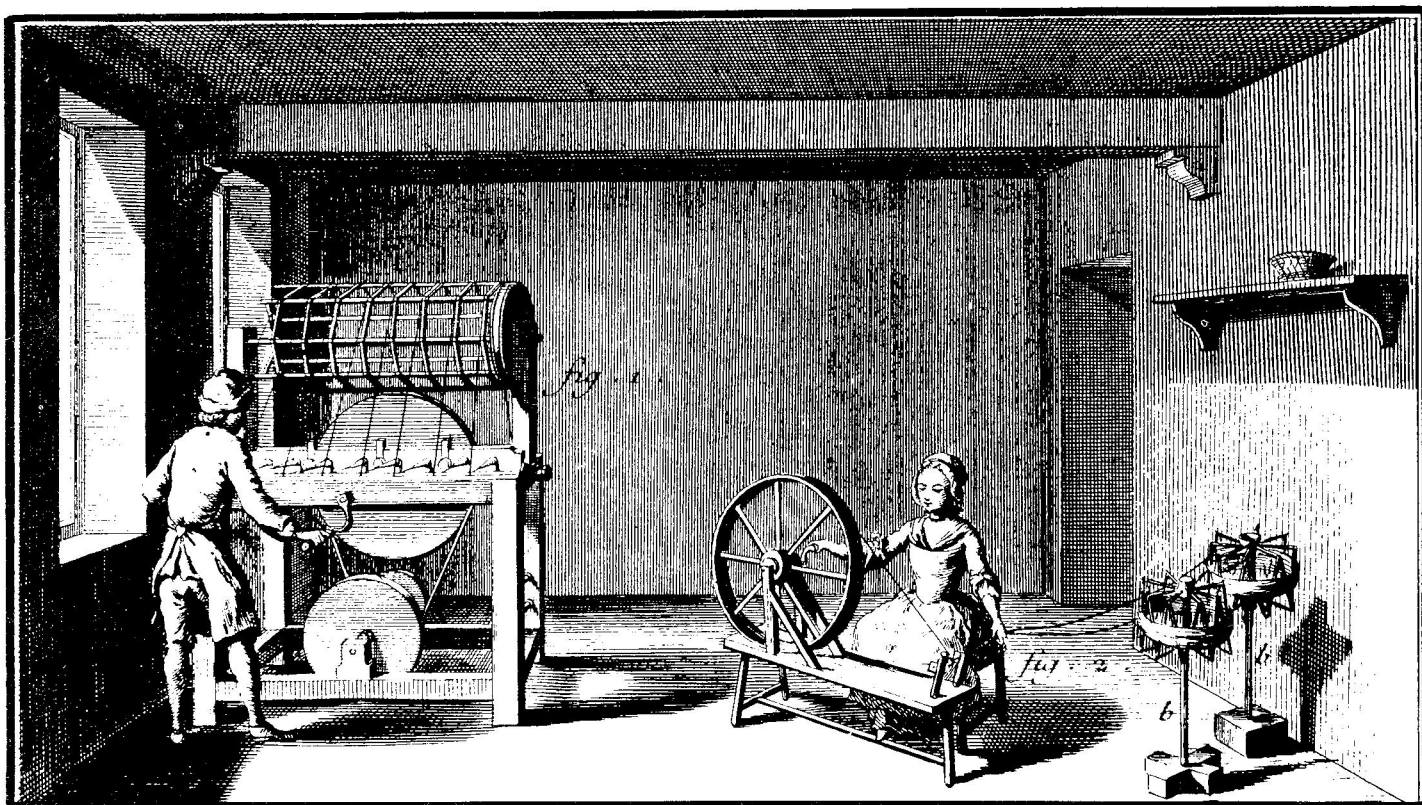

*Uldspinderi*

stiftbefalingsmændene at undersøge, hvor mange indenlandske varer, der kunne afsættes i deres stifter, samt at bekendtgøre for de kongelige handelsbetjente, at de, som ville aftage indenlandske fabriksvarer, skulle få dem sendt til nærmeste havn til Magasinets normalpris. Det tilføjes, at den, som udviste patriotisme i denne sag, skulle »anses med kongeligt bifald«. En forordning af 1753 viser, at alt dette ikke bar frugt. I et reskript til Københavns magistrat siges, at da de hidtil udstedte formaninger såvel for handlende som for borgerne i almindelighed til at købe danske varer ikke havde hjulpet, pålægges det magistraten at indhente tilsagn fra de handlende, om hvor meget de ville aftage af indenlandske varer. Det tilkendegaves de kongelige betjente, at Hans Majestæt ville anse det som et tegn på deres troskab og nidkærhed i tjenesten, når de til deres familiers eget brug kun købte danskfremstillede varer. Det pålægges præsterne at formane deres tilhørere om vigtigheden i at støtte de indenlandske fabrikker. Skrædderne skulle ugentlig til magistraten indberette hvilke klæder, de havde syet, til hvem og af hvilket stof. Men forgæves hvorfor kongen lader meddele, at han ikke længere vil tåle en sådan utilladelig omgåelse af givne bestemmelser. Christian VI's forordninger blev stadfæstede, og det pålagdes enhver nøje at efterleve dem. Ingen kunne nu få tilladelse til at importere silke-, uld- og bomuldsvarer samt alle luksusbetonede varer. Kun danske varer eller varer hjemhentet med det Asiatiske Kompagnis skibe fra Kina og Ostindien måtte omsættes. Udenlandske varer og stoffer som endnu ikke var forarbejdet, skulle eksporteres. Der blev fastsat strenge straffe for overtrædelser af disse bestemmelser. København havde specielle regler for,

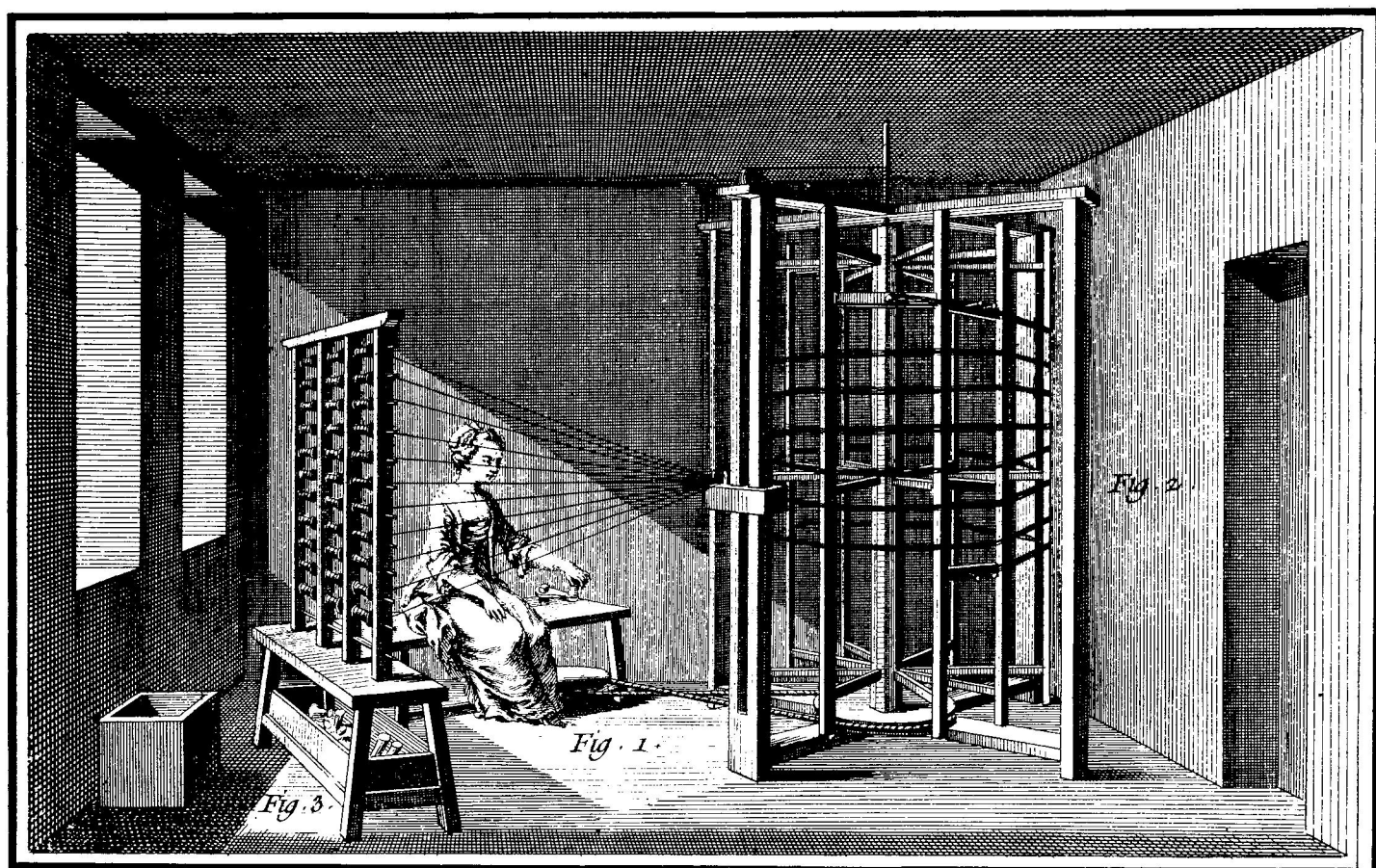

*Silkespinderi*

hvordan man skulle forholde sig overfor indsmuglede varer af uld og silke. Kongen måtte endnu engang konstatere, hvor lidt befolkningen var interesseret i industriens problemer, og befalede derfor, at ingen kunne opnå borgerskab som købmand eller kræmmer med uld- og silkevarer uden årligt at skulle aftage for en hvis sum danske varer. For at forebygge at skrædderne anvendte indsmuglet klæde, måtte ingen købstads-skrædder opholde sig op landet. Overtrædelse kunne straffes med 6 måneders fæstningsarbejde. Stiftbefalingsmændene skulle indberette til commercekollegiet, hvor meget det med rimelighed kunne antages, at enhver købstad eller samtlige derværende købmænd årligt kunne afsætte af alle slags fabriksvarer, for at kollegiet kunne sørge for, at disse varer ville være til stede.

Håndværket tabte kongen ingenlunde af sigte. Med hensyn til laugsvæsenet fulgte han særdeles frisindede grundsætninger i den overbevisning, at han derved bedst fremmede håndteringerne. Da der i nogle købstæder ikke var så mange håndværksmestre, at de var nok til at opretholde et laug, bestemtes, at de mestre som havde lært deres profession og for stedets øvrighed havde fremvist et forsvarligt mesterstykke, skulle kunne forlange at blive optaget i det laug i København, som var af deres profession, og derigennem nyde laugsrettighed og frihed til at oplære læredrenge og meddele de udlærte lærebrev, hvilket skulle gøre dem lige med Københavns svende. En plakat fra 1756 gældende for alle laug bestemmer, hvori mesterstykkerne skulle bestå, omkostningerne



*Farning*

ved laugene m.m. I et reskript af 1761 til Københavns magistrat siger kongen i præmisserne: »at det udi en vel indrettet stat ikke lettelig bør formenes nogen at ernære sig på hvad lovlig måde han bedst ved og kan«, og overensstemmende hermed tilkendegaves, at intet nyt laug herefter måtte indrettes, og at kongen ikke ville konfirmere nye laugsartikler, med mindre de var således indrettede, at enhver uden besvær eller omkostning kunne blive optaget i laugene mod et beskedent gebyr.

Kongen erklærede også, at han ikke ville bevilge et monopol eller privilegium, hvorved en, to, tre eller flere personer ved andres udelukkelse søgte at blive berettigede til at forarbejde eller forhandle visse varer i en by eller i et distrikt. For at oprette her i landet ukendte fabrikationer, eller for at forarbejde visse varer, som hidtil var indført fra udlandet, skulle monopoler dog kunne bevilges, men kun for en kort tid.

En svend kunne af magistraten fritages for at lave mesterstykke, hvis han kunne bevise sin duelighed, men skulle mesterstykke alligevel udarbejdes, skulle magistraten påse, at det blev af en art, som bagefter nemt kunne afhændes, ligesom omkostningerne dermed og den nødvendige tid til arbejdet ikke måtte blive for store. Når en fattig mand godtgjorde, at han ikke kunne ernære sig på anden måde, skulle det tillades

ham at forarbejde det, han i en eller anden profession havde lært, end- og ved hjælp af en dreng eller en håndlanger, om dette var nødvendigt. I særdeleshed blev magistraten pålagt at forsvare og håndhæve de håndværkssvende, som indgik ægteskab, så at de ikke derfor skulle lide eller miste deres arbejde. Skulle en mester af den grund ikke ville beholde sin svend, eller andre svende ikke ville arbejde sammen med ham, da ville kongen tillade, at en sådan svend blev optaget i laug<sup>et</sup> som mester, selvom han ikke kunne opfylde alle de krav, som ellers forlangtes opfyldt.

I et andet reskript til stiftamtmandene anordnes, at i de købstæder, hvor der ikke var noget sluttet laug eller nogen bevilling, som kunne være til hinder derfor, skulle det være tilladt alle og enhver, som havde taget borgerskab, at ernære sig på hvad måde han bedst kunne, enten ved håndværk, fabrikation eller handel. Dette blev befalet, fordi kongen havde bragt i erfaring, at det ofte var forbudt borgerne at foretage et eller andet, fordi vedkommende ikke havde taget borgerskab, eller fordi der mentes at være nok af den slags i byen.

Fra 1766 findes en oversigt over beskæftigelsen hos nogle af de københavnske laug:

	<i>antal mestre</i>	<i>svende</i>	<i>lære- dreng</i>
bagere	100	100	220
brændevinsbrændere	314		
dugmagere	33	138	42
felberedere	4	8	2
garvere	22	18	31
gørtlere	17	14	8
handskemagere	23	11	7
hattemagere	12	32	17
tobaksspindere	31	27	21
tøjmagere	25	103	17
linnedvævere	14	6	32
silkevævere	12	115	56
possementmagere	24	50	48

Til håndværkerstandens fremme indrettedes på Christianshavn i 1753 et opfostringshus, hvor 260 drenge skulle undervises fra deres 5. til 16. år i at spinde, væve og lignende håndarbejde mod gratis kost og logi. Efter udstået »læretid« blev de mod betaling af 50 rd. til stiftelsen fæstet til fabrikanter, håndværkere eller skippere til 9 års tjeneste uden løn.

Til industriens fremme bidrog de mange fremmede håndværkere, som indkaldtes i Frederik Vs regeringstid. Hertil hører forordninger af 1755 og 1760 om regler mod, at en fabrikant lokkede fremmedarbejdere fra en anden. Ved et edikt af 1748 fornyes og øges de tidligere meddelte privilegier for udlændinge, som nedsatte sig i de kongelige riger og lan-





*Modebutik*

de uanset nationalitet, profession eller håndværk. Imidlertid klagede Københavns 32 mænd over: »at borgerskabet meget graveredes ved de reformertes privilegier«, der selvfølgelig kun var beregnet på indvandrene, men som også blev udnyttet af herboende udlændinge. Derfor bestemte kongen ved et reskript til magistraten, at privilegierne kun skulle omfatte personer, som udenrigs fra ville nedsætte sig her i landet.

Til beskyttelse for de indenlandske vævere indeholdt alle den tids bevilinger: »at for at forebygge bedrageri, skulle vedkommende, når de satte et stykke i væven, underrette magistraten derom, for at kæden kan forsegles, og når stykket aftages, skal fabrikanten meddeles attest om, at stykket er forfærdiget i byen«.

De af Christian V bevilgede understøttelser blev af Frederik V i 1747 nedsat til 22.000 rd. årlig, men i 1760 øgedes de påny til 30.000 rd. Foruden det faste årlige beløb udlåntes ekstra summer, således i 1751 160.000 rd., i 1752 og 53 24.000 rd., i 1755 fik commerce-kollegiet 14.800 rd. og fabrikdirektionen 20.000 rd. I 1765 udgjorde commerce-fondets udgifter 30.564 rd. brugt til lønninger og meget andet, blandt andet til standsning af en udbrudt kvægsyge.

I nogle år havde kongen bekostet fri kunstundervisning i nogle værelser på Charlottenborg slot, og i erkendelse af den gavnlige indflydelse, denne ordning havde haft på håndværksfagene, stiftede han i 1754 et kongeligt Dansk Skildre-, Billedhugger- og Bygnings-Academi.

I 1762 blev udgivet en ny toldforordning, hvori samledes de forskellige forbudsanordninger, som var udkommet siden 1732 »til commerciens og manufacturerens tarv«, og hvorved tilsigtedes at skaffe landet manufakturer. Nogle manufakturvarer blev tilladt indførsel mod 25 % told. Der var forbud mod indførsel af omtrent 50 vareklasser, deriblandt lin-

nede, uldne, bomulds- og silkevarer. Der var udførselsforbud for 10 varesarter. I den betænkning, der lagdes til grund for denne anordning, siges: »Sådanne fremmede varer, hvis forarbejdelse i landet kan ske, såsom alle slags spunden hør- og hampegarn, corduan, hatte, jern i arbejde, tin og messing i nyt arbejde, allun, m.m. eller og kan undværes, som sachfisk og deslige, fremmed porcellæn og fajance m.m., eller og er sådanne produkter, som udi Eders Majestæts egne Riger og Lande vokser og falder m.m. Derpå er enten den forhen ansatte told forbleven eller og efter befindende noget forhøjet. På andre til handel og brug fornødne fremmede varer, som hør, hamp, blå, tjære m.m. er ingen forhøjelse, for at tilførslen ikke skal forhindres. På de fremmede råvarer af silke og uld, cochenille, indigo, som til at befordre de indenrigske fabrikers arbejde og deres forsyning behøves, er ingen told eller anden afgift blevet påført. Ligeledes er de udi Eders Majestæts Riger faldne produkter for største delen forblevet ved forhen anførte afgift, således at deres debet og afsætning på fremmede steder kunne favoriseres, og udi Rigerne selv Eders Majestæts undersætter ved forhøjede priser på de til commercen behøvende varer ikke skulle blive besværede«. Med hensyn til den foreslåede forandring hvad indførslen af uslebent spejlglas og ure angår, siges: »Enskønt at ved plakat af 1743 usleben spejlglas er ansat for den tilforn i toldrullen anførte told, 2% species af værdien, så dog, da ej nogen sådan spejlglas kan ventes indført mod toldens betaling, og deslige glas, som råvarer til forarbejdning og brug for Eders Majestæts undersætter tjenlig er at anse, er samme på allernådigst approbation med toldfrihed udi tariffen bleven anført. Så er og på allernådigst for-godtbefindende og Eders Majestæts behagelige approbation for ure af alle slage 7½%, ligesom der ellers skal svares af de i toldrullen ubenævnte varer «.

I 1767 skriver grev Hartwig Ernst Bernsdorff: »Endnu for 30 år siden syntes industrien uddød i Danmark som en følge af langvarige krige. Hamborg forsynede borgerne ikke kun med deres uundværlige fornødenheder, men ofte også med det allernødvendigste. Detailhandlere benævnte sig med det sædvanlige navn købmænd og solgte i byerne klæde og tøj, som hamborgere havde betroet dem, eller som de havde lånt af dem. Den udenlandske handel var indskrænket til Norge, England og nogle nordlige nationer, og til det Islandske Kompagni, som kun beskæftigede en ringe del af undersætterne. Det Asiatiske Kompagni var først for nylig blevet oprettet. Agerdyrkningen vansmægtede, jorden havde ingen værdi. Uvirkomhed og afmagt var almindelig. - Ved Frederik Vs død besejlede over 200 danske skibe Middelhavet, men kort før hans tronbestigelse var det danske flag aldeles ukendt der. Handlen frigaves og sikredes ved handelstraktater med det ottomaniske rige, med barbarerne, Marrocco, Frankrig, Spanien, begge Sicilierne, republikken Genua. Handlen udstrakte sig til alle havne. Ved tronbestigelsen bestod de danske skibes lastedrægtighed af 23.835 commerce læster, men tiltog siden til 34.022. Erhvervelsen af St. Croix og dens opdyrkning tillige med St. Thomas og St. Jan, havde ført sukkerhandlen til hovedstaden og siden derfra over hele riget. Jorden blev bedre dyrket, og penge cirkulationen lettet ved bankens oprettelse, havde bragt jordejendomme-

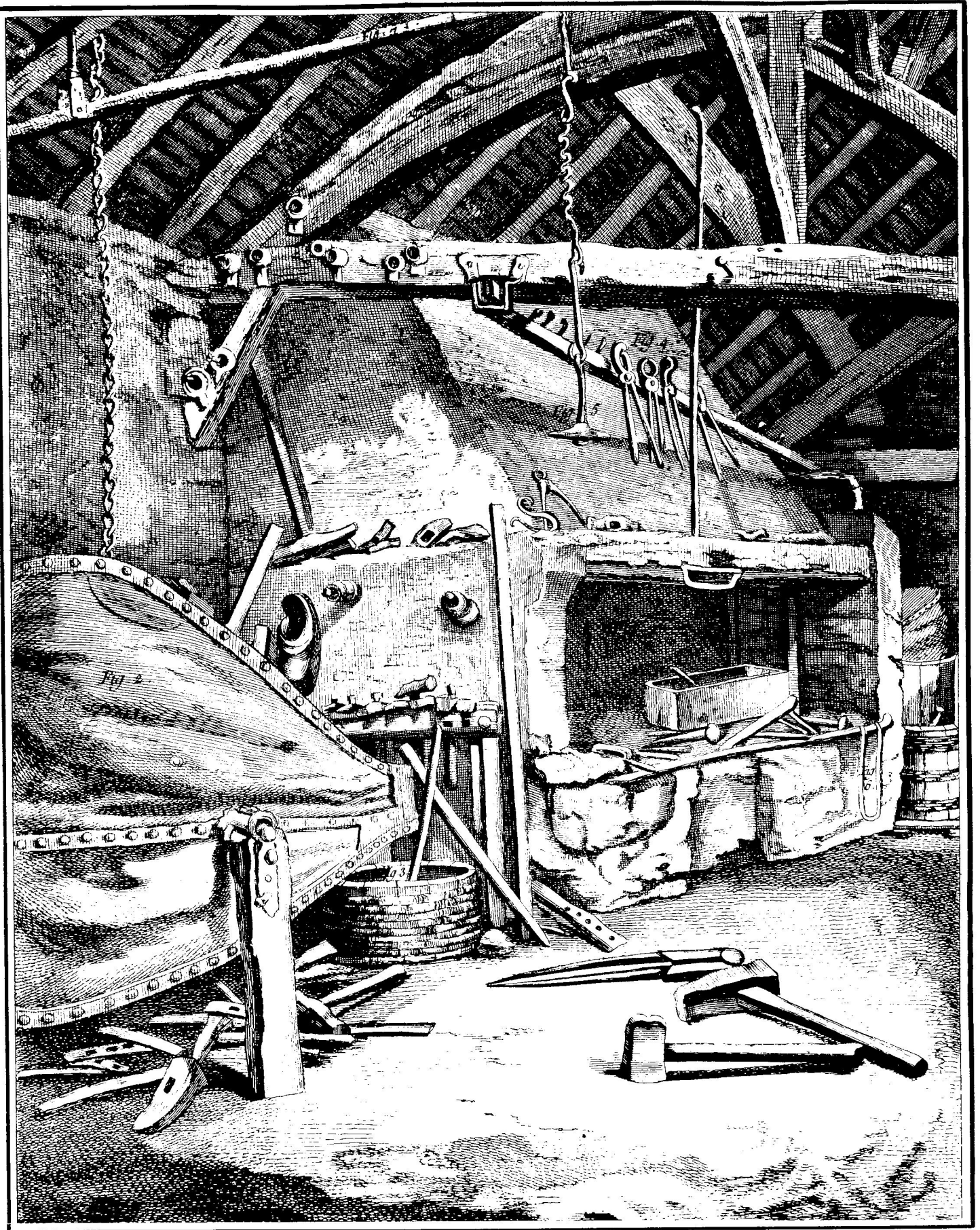

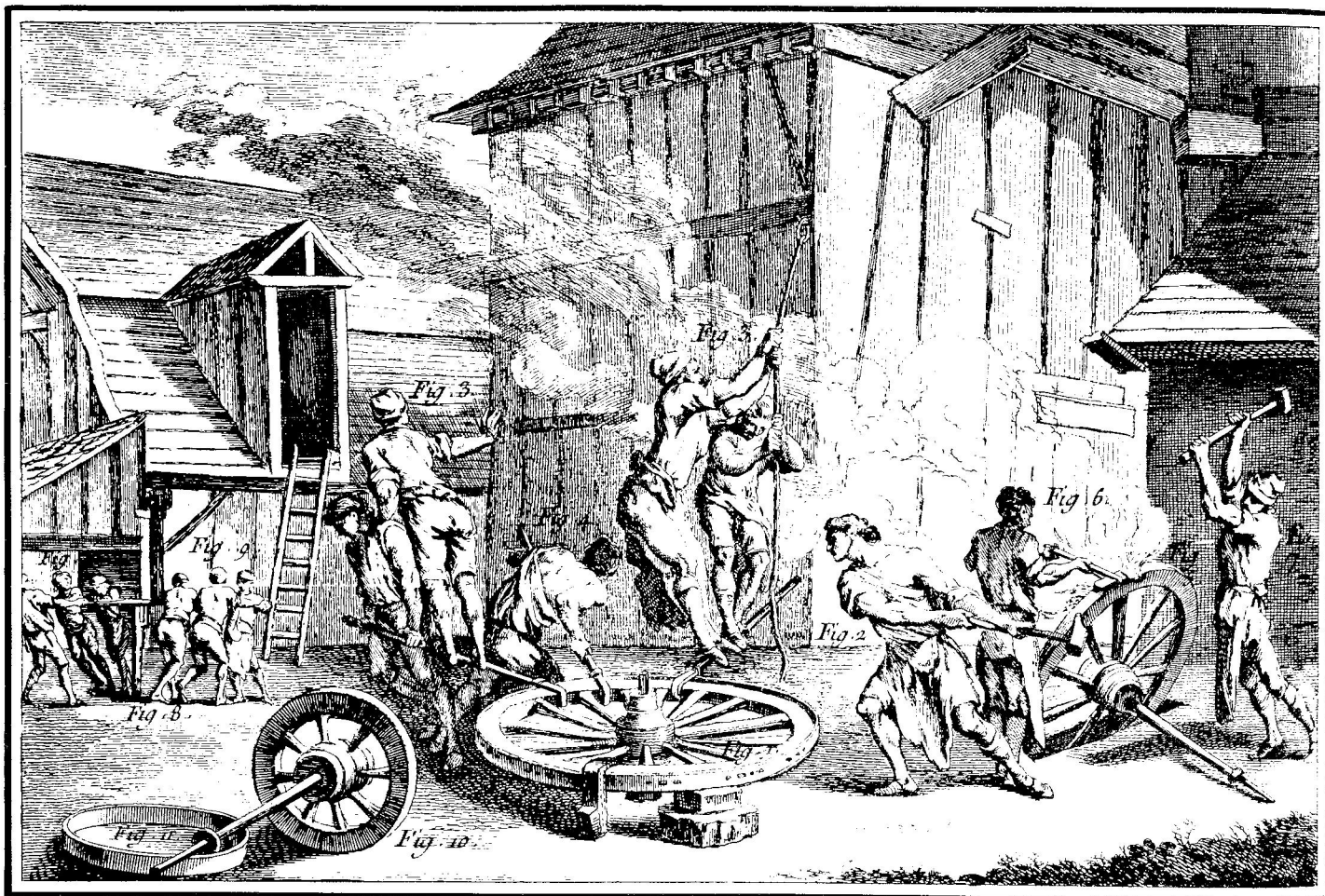

*Smed –  
jernbånd lægges om vognhjul*

nes værdi til at stige højere end man troede mulig. Manufakturerne, især de af uld, som uden sammenligning er de vigtigste, var i stand til at tilfredsstille den mest kræsne smag og vansmægtede kun formedelst deres store mangel på tilstrækkelig afsætning, der hindredes ved snig-handlen. Kronens indtægter var forøgede ved forøget consumption (omsætningsafgift). Der var i København 640 væve med 5692 arbejdere«.

*Christian VII* (1766–1808). Med denne konge begynder en ny tidsregning for Danmarks næringsveje. Men lad os først se, hvorledes datidens skribenter skildrer tingenes tilstand i midten af 1700 tallet:

Bonden var for det meste stavnsbunden og led af et trykkende hoveri, jorden lå næsten overalt i fællesskab, hertil kom trykkende skatter. Bondens kår var derfor dårlige, hvorfor også folkemængden på landet aftog. Købstæderne havde kun mådelige forhold, de var for det meste befolkede med agerdyrkende håndværkere, som leverede mådelige varer og klagede over konkurrencen fra landhåndværkerne. Hertil kom et trykkende laugsvæsen, og laugenes konservatisme, som gav sig udslag i, at svendene foretrak slaverilignende tilstande fremfor at opgive laugsvedtægterne. Det var ikke sønderlig bedre bevendt med handelsstanden i købstæderne. Også denne klagede over ubillig konkurrence. Landet gennemstrefjedes af fremmede kræmmere, som gjorde købstads-

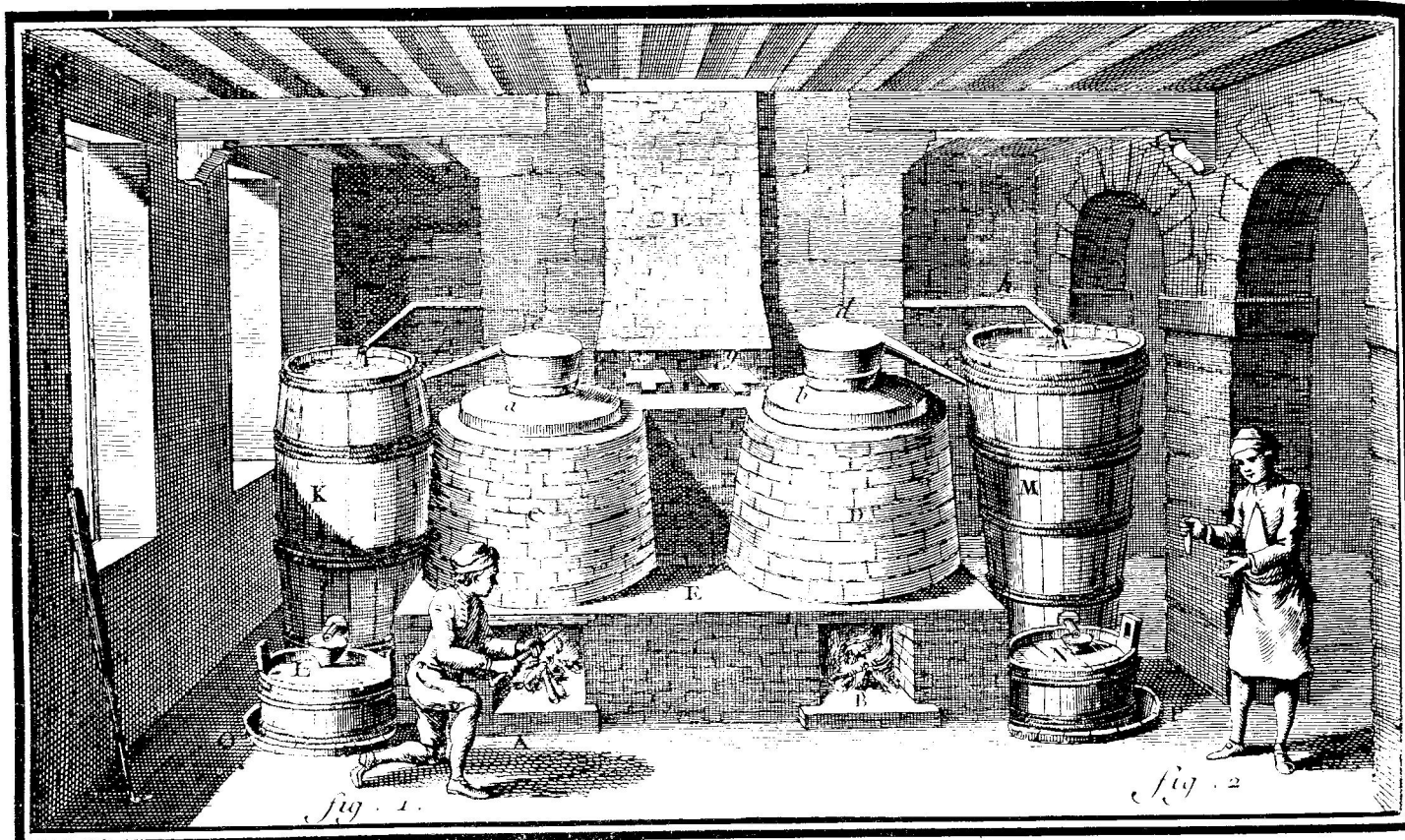

*Spiritusfremstilling*

handelen megen skade. Fabriker og manufakturer havde længe været regeringens foretrukne erhverv, men de var næsten alle samlede i København, som var det dyreste sted at bo. Selv om der i mange år ikke havde været misvækst, kostede dog en tønne rug 5-6 rd. og de andre kornsorter tilsvarende. Klæde- og silkemanfakturer var især blevet hjulpet frem af regeringen og havde også, især for mellemfint klæde, opnået en vis grad af fuldkommenhed. Imidlertid anvendtes store summer til import af uld- og silkevarer. Hæren brugte importeret skjortelærred, flåden brugte udenlandsk sejldug. Også handel og søfart havde regeringen gjort meget for, men uden at det gav store resultater. Et sted siges: Hvad pjaltekræmmere er mod virkelige grosserere, er Danmark imod andre handlende stater. Næsten al handel var samlet i hovedstaden. Der var et generaltoldkammer og commercekollegium, hvis pligt var at drage omsorg for handelens tarv, men det påstås, at dets foranstaltninger ligefra dets oprettelse har været kritisable ikke blot på grund af manglende viden, men også af egennytte. Hertil kommer, at pengevæsenet var i en dårlig tilstand, og at embedsmændene ofte svarede hertil: gårdskarle, kudske og tjenere forfremmedes til ikke ubetydelige embeder, hvorfor en vis hr. Stampe kan citeres for følgende: »at det ved jeg, at man ved at nævne en amtmand ikke altid kan være vis på at nævne en, der har indsigt i lov og ret«. Naturligvis var der dog undtagelser: Da Christian VII overtog regeringen sad ved roret mænd som Johan Hartvig Ernst Bernstorff, Adam Gotlob Molkte, Otto Thot, Detlev Re-

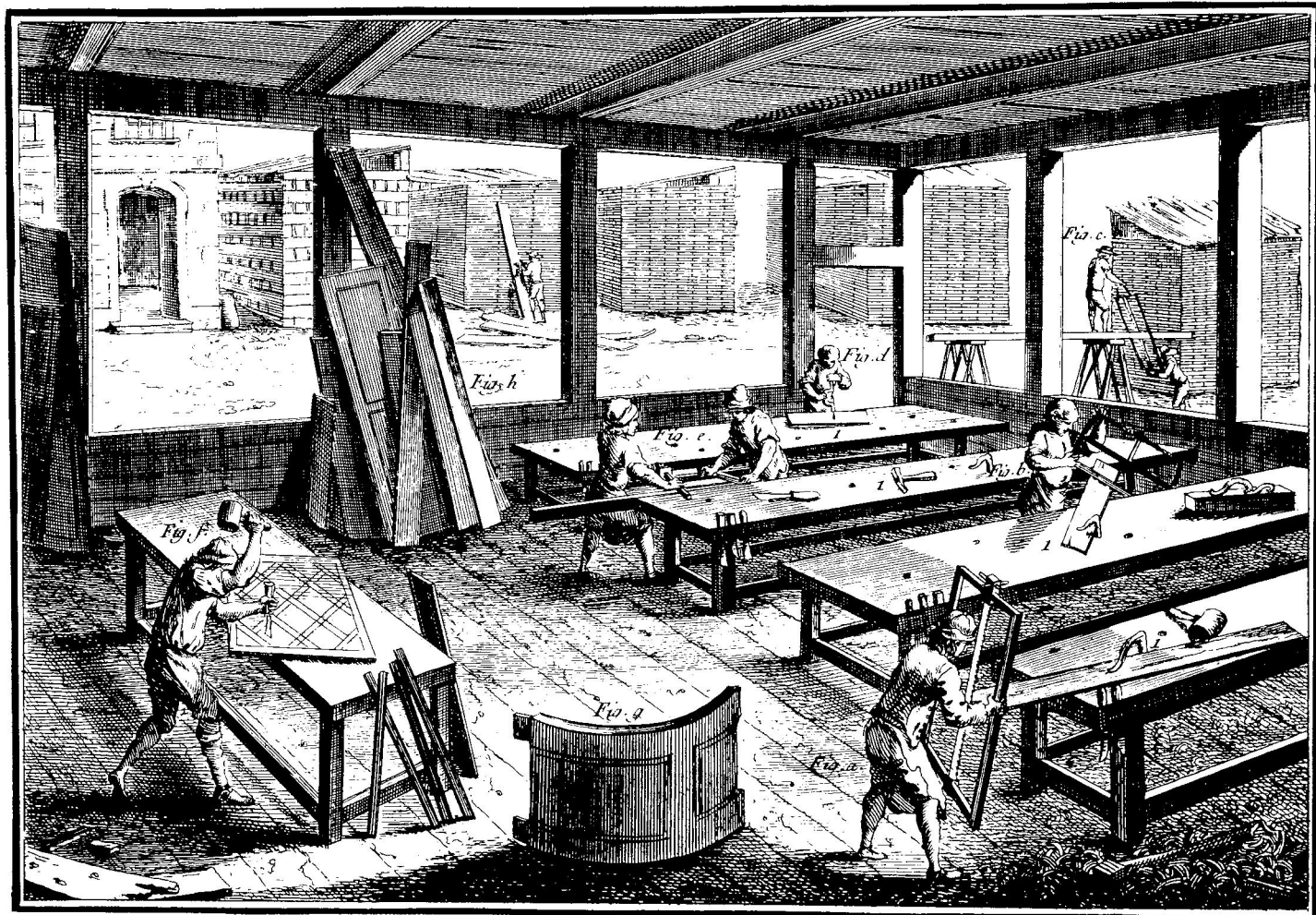

*Snedker*

ventlou, hvilke vedblev at styre i de første af denne konges regeringsår. Senere kom Andreas Petrus Bernstorff, som fik sæde i commercekollegiet. Meget af de sidenhen forbedrede forhold skyldes disse mænd. I begyndelsen af Christian VII's regeringstid fulgtes de samme grundsatninger, som i slutningen af faderens. Såsnart han havde tiltrådt regeringen, lod han sig forelægge det fra stiftbefalingsmændene indhentede overslag over købstædernes forbrug af indenlandske varer. Efter at have gennemset disse overslag, lod kongen udfærdige et reskript til samtlige stiftamtmand, om at fordele det ifølge forslaget vedtagne kvantum varer således, at enhver kræmmer skulle have frit valg, enten selv at udsøge sig en kommissionær i København, eller at sætte sig i direkte forbindelse med fabrikkerne. Magistraterne skulle ved hvert års udgang kontrollere, at enhver havde aftaget det ham tildelte kvantum. Det blev også anset for nødvendigt for Københavns vedkommende at genindføre de ophævede regler om forbrug af indenlandske varer. Der blev derfor ansat betjente til løbende kontrol hos alle skræddere, at de var i besiddelse af de befalede fabrikattester til de varer, som de forarbejdede. I mangel heraf skulle varerne konfiskeres og bringes ud på Toldboden. Præsterne blev mindet om ofte at foreholde deres menigheder om, hvor strafværdigt det var at smugle såvel med hensyn til Guds som til kongens lov.

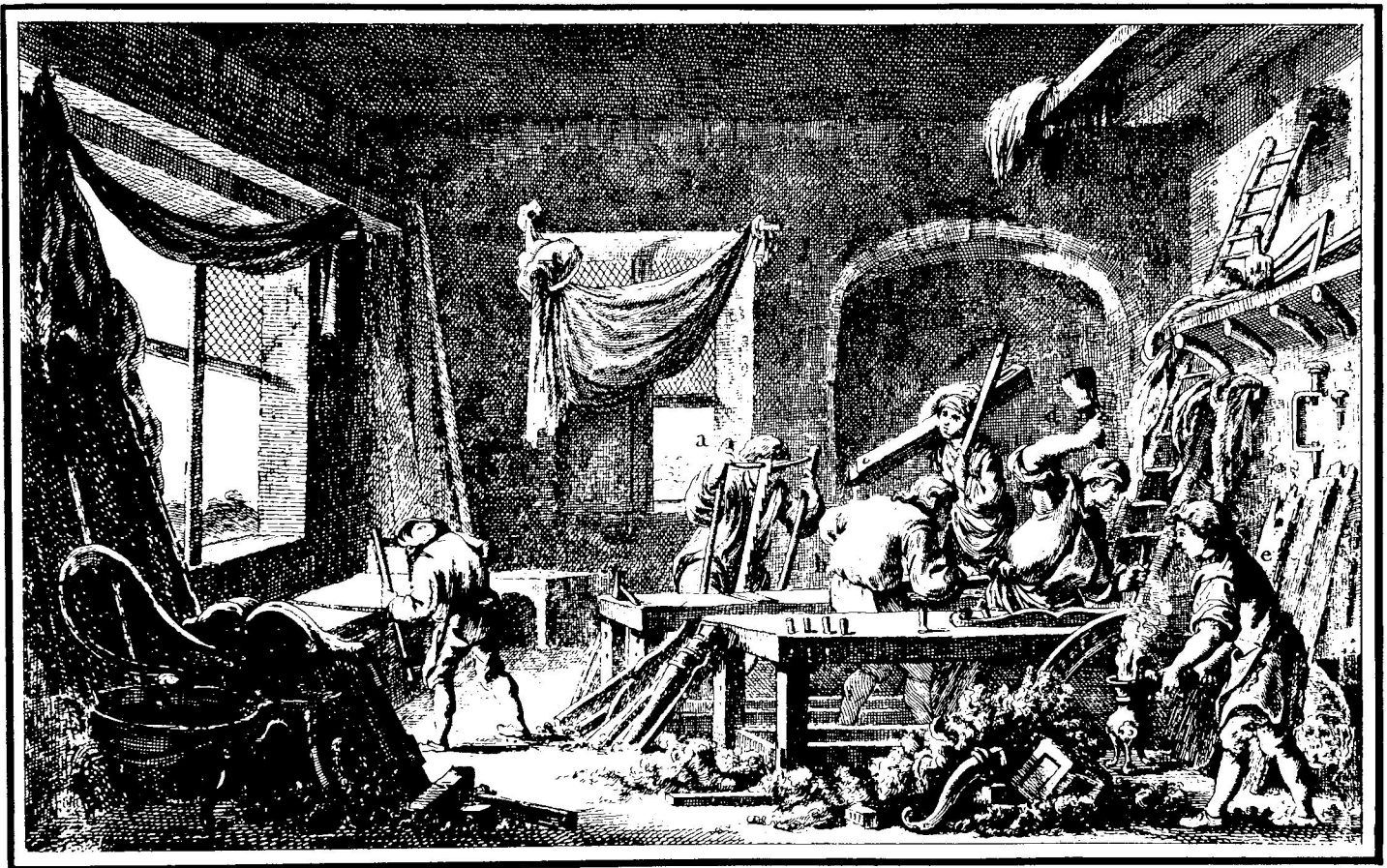

*Snedker*

Til de første foranstaltninger til næringsvejenes fremme som skete under denne konge hører en forordning af 1768, hvorved General-Land-Økonomi- og Commerce-kollegiet, og Told- og Consumtions-Væsenet blev forenet med Det Vestindiske Rente-og General-Toldkammer under den nye fællesbetegnelse af General-Toldkammer og Commerce-kollegium. Grunden til sammenlægningen var det nøje sammenhæng, der er mellem handel, søfart og fabriks problemer.

Toldforordning af samme år samlede og tildels omarbejdede alle de anordninger om told, som var udgivet siden 1732, hvorved handelen på mange måder lettedes betydeligt. For at hjælpe manufakturernes skærpedes reglerne for indførsel af varer til denne industri, forsåvidt de kunne frembringes her i landet, f. eks. for hør, hamp og humle. Der blev indført forbud mod import af de fleste fabriksvarer, undtagelserne pålagdes 25% told. Der indførtes premiering for eksport af danske manufakturvarer til Norge i håbet om at udkonkurrere de der så almindelige engelske varer.

I den sidste halvdel af 1770erne forandredes det hidtil fulgte forbudssystem takket være Struensees indflydelse. Han var ynder af fri handel, og selvfølgelig kunne han ikke bifalde de for handelen lammende bånd til fordel for fabrikerne. Han fandt, at de fabrikker, som ikke kunne klare sig selv, ikke burde holdes i live på statens bekostning og at understøttelse burde indskrænkes til premier. Til gengæld skulle borgerne ikke lægges hindringer i vejen for deres erhverv. Således ophævedes nogle af de

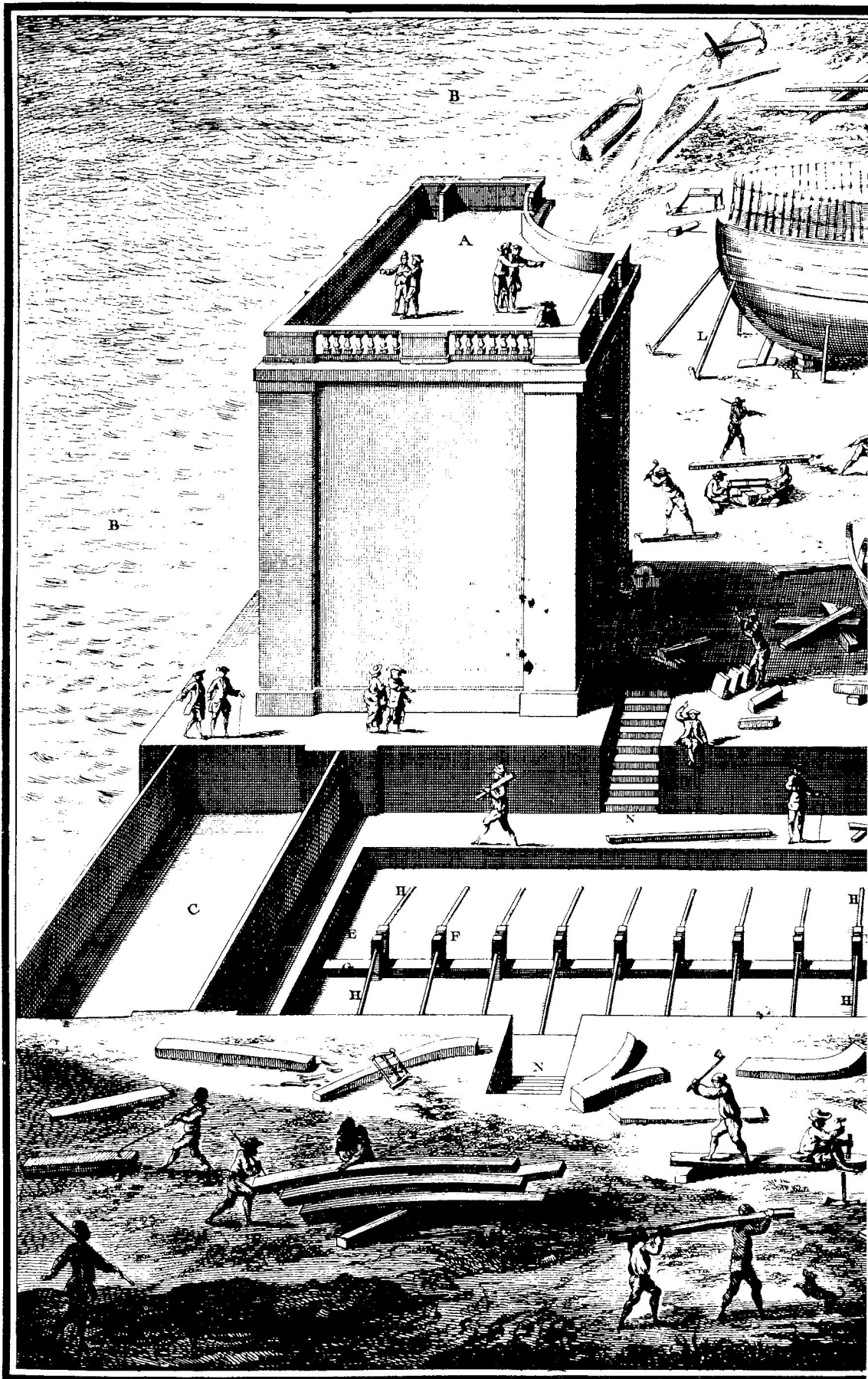



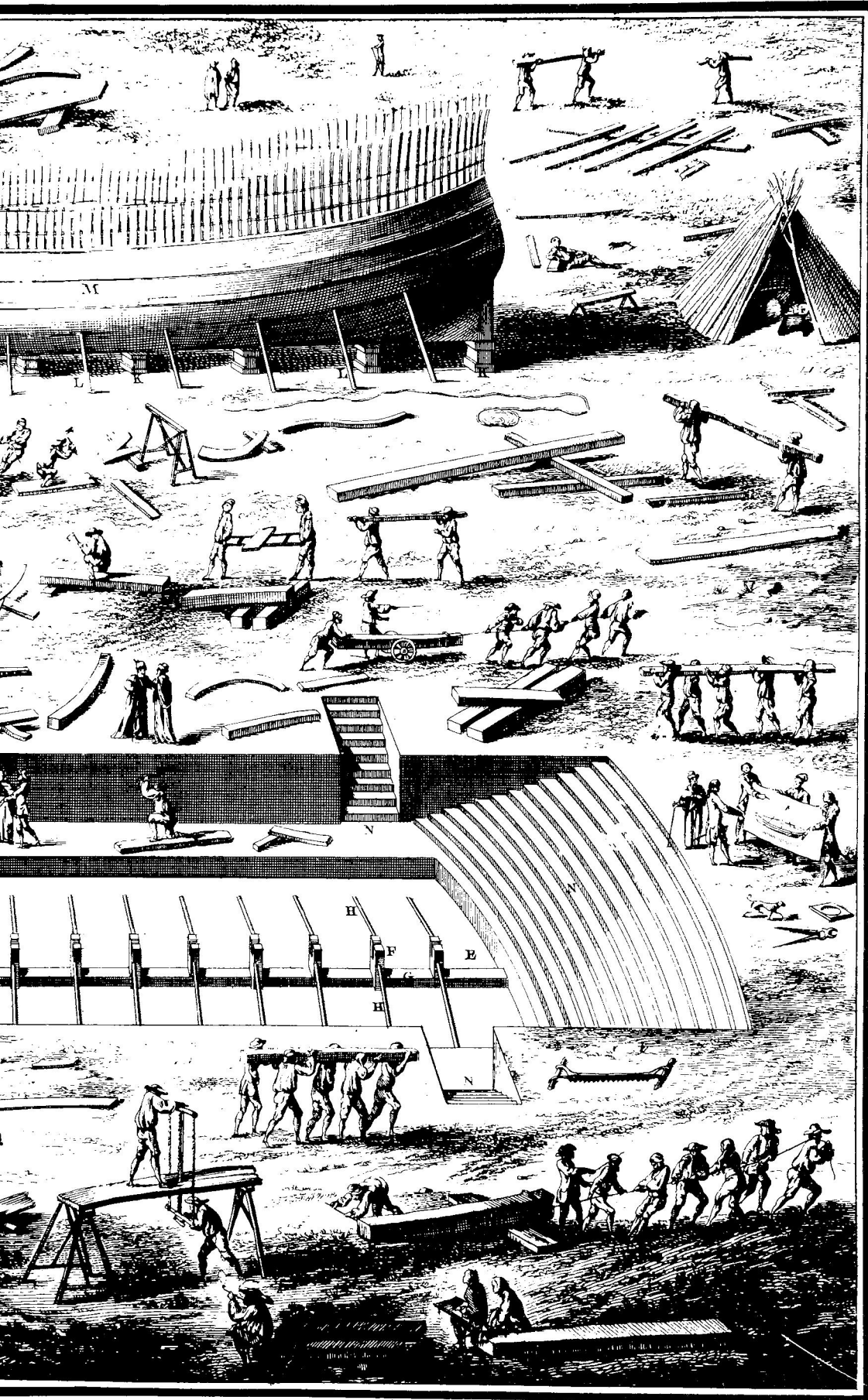

mange årlige fest- og helligdage, andre henlagdes til næstfølgende søndag, da man fandt, at de mere blev anvendt til lediggang og last end til gudsdyrkelse, hvorfor det var bedre, at de anvendtes til arbejde. Husinkvisition ophævedes og hertugdømmernes produkter blev tilladt indførsel mod  $7\frac{1}{2}\%$  told.

I 1771 ophævedes det tre år gamle General-Toldkammer og Commerce-kollegium og blev erstattet af en Commers-Deputation, som skulle afgive betænkning over alt, som vedkom fabrikker og handel. Et af deputationens medlemmer var justitsråd Struensee. I 1773 udnævntes et Økonomi- og Commerce-kollegium til afløsning af deputationen.

Kun 16 måneder varede det Struenseeske ministerium, og ligeså kortvarige blev de fleste af de i dette tidsrum foretagne ændringer, og efter dets ophør vendte man straks tilbage til det gamle system.

Under det nye Økonomi- og Commerce-kollegium henlagdes alle sager vedrørende handel, fabrikation og fiskeri og de dertil hørende laug tilligemed brandassurancevæsenet. Endvidere skulle høre de håndværk, som fremstillede redskaber til fabrikker og manufakturer som f. eks. væverier, smede, hegle- og kartemagere. Hvad de almindelige laug og håndværk angik, som ellers hørte under kancelliet, skulle de henhøre under commercekollegiet, når deres anlæg var så store, at de drev handel en gros med deres produkter. I øvrigt skulle alle laug rette sig efter de anordninger, som commercekollegiet udgav til handelens fremme.

I 1774 fandt man det hensigtsmæssigt at udnævne en fabrikskommisær for København til varetagelse af fabrikernes tarv. Den ham meddelte instruks bestemmer:

1. Han skal holde opsyn med fabrikkerne og kvaliteten af deres produkter.
2. Kvalitetskontrol skal foretages med nøjagtighed og strenghed.
3. Han skal indberette til kollegiet, hvad han iagttager, som kan tjene til industriens forbedring.
4. Han skal halvårlig indsende beretning om fabrikernes tilstand.
5. Føre tilsyn med de vævestole, som kongen lod drive ved diverse fabrikker til eksempel og opmuntring for andre.
6. Han skal forhandle med fabrikslaugenes oldermænd om, hvad der kan tjene til laugenes bedste, overvære laugsforsamlingerne og påse, at der i disse ikke tages beslutninger, som ikke tjener til laugenes almindelige fremgang, men blot til de enkelte laugs eller mestres fordel.
7. Han skal sørge for at bilægge stridigheder, som måtte opstå mellem fabrikanter og arbejdere, og hvis en sag må gå til retten, da være denne behjælpelig med råd til sagens hurtige afslutning.
8. Han skal kontrollere, at de betingelser bliver opfyldt, hvorunder en eller anden fabrikant modtager forskud eller anden hjælp til sin virksomhed, eller hvis der forekommer misbrug, da underrette commercekollegiet.
9. Endelig skal han undersøge, i hvilken udstrækning smugleri, omvandrende handlende eller andre ulovligheder indenfor handel med fabriksvarer er til skade for fabrikernes afsætning og give indberet-

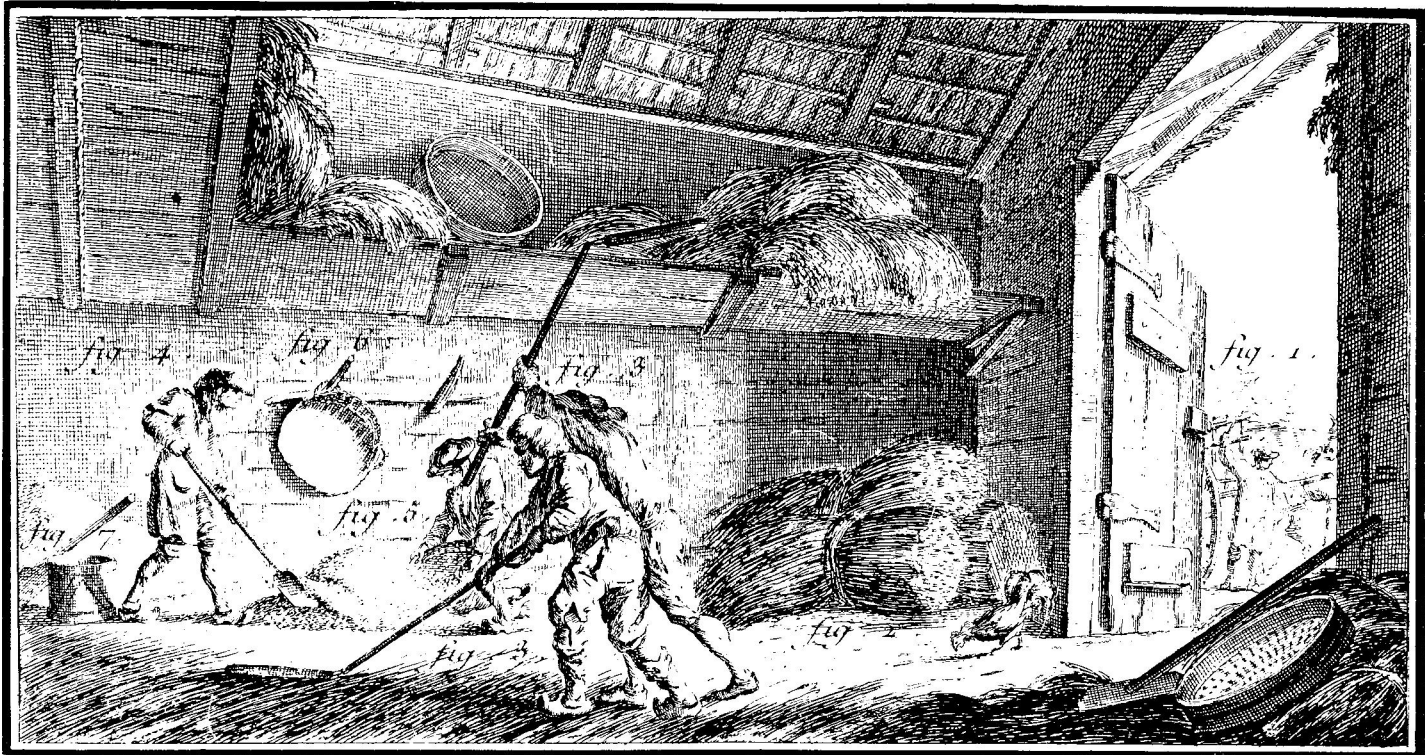

*Tærskning med plejl*

ning herom, eller omgående rekvirere assistance til at afværge ulovligheder hos de kollegier, som sagen vedrører, eller eventuelt hos politiet.

I en oversigt over industriens tilstand i københavnsområdet i 1774 ses følgende:

fabriker .....	114
vævestole, valkemøller m.m. ....	397
personer beskæftiget herved .....	4.177
værdi af de fremstillede varer .....	rd. 408.546
hertil forbrugt danske råvarer .....	rd. 22.620
importerede råvarer .....	rd. 193.957

Den gamle premieringsordning for eksport var genindført, og der ydes 5% for silke-, uld- og bomuldsvarer til Norge, 5% for blonder fra Tønder til andre lande, 3% for varer fra de danske provinser, som var afsat gennem generalmagasinet, 7½% for bomuldsvarer og kattuner til andre lande og endelig »de sædvanlige«præmier for varer til Ostindien.

Afsætningen til Norge og de danske provinser udgjorde i 1774 10.367 rd., 1775 33.812 rd., 1776 43.218 rd. og til Vestindien både i 1775 og 1776 17.617 rd., hvortil kommer det, som var udført til Kina og Ostindien. Afsætningen ventedes at blive forøget, da den i 1768 var til Norge 80.000 rd, til provinserne 42.000 rd. og til Vestindien 20.000 rd.

I perioden 1736 til 1774 har regeringen ialt ydet 802.329 rd. i tilskud til håndværk, kunst og industri.

Klædefabrikerne arbejdede på denne tid næsten udelukkende for afsætning til København, en stor del af varerne var middelmådige og nogle

varesorter manglede helt. Tøjmagerierne var i sammenligning med andre fabriker kun i dårlig forfatning, mange af deres varer var omtrent uafsættelige. Silkefabrikerne klarede sig bedst, men dog ikke så godt, at de kunne hindre smugleri. Kattuntrykkerierne klarede sig godt fortrinsvis i kraft af handelen på Ostindien og var den industri, som bedst kunne finde afsætning i udlandet. Strømpe- og båndfabrikanterne var de dårligste.

Godsejerne skulle opmuntre deres bønder til at give sig til at væve vadmel, en tilvirkning, som fremhævedes som nyttig husflid, der burde opmuntres. Når vadmelet svarede til en bestemt prøve, kunne det anvendes til slavernes beklædning på de Vestindiske Øer.

I 1776 udkom en betydningsfuld forordning om indfødsretten, hvorved alle udlændinge, som ejede over 10.000 rd. i fabriker i købstæderne og på landet, skulle regnes for lige med danskere. Det samme skulle gælde for fremmede fabrikanter, kunstnere og mestre, som behøvedes til nye fabriker og virksomheder.

Commercefondet formidlede store beløb til støtte og premiering af fabrikanterne, hvoriblandt der var mange udlændinge, men uden at der viste sig særlig gode resultater. Som årsag til manufakturernes mindre heldige fremgang og som midler til at bevirke en forandring til det bedre, anføres i en forestilling af 1780:

1. Årsagen, hvorfor adskillige manufakturer, hvis opretholdelse er staten magtpåliggende, forfalder, er for størstedelen den uorden, der er ved fabrikanternes bøger grundet manglende kundskaber i at skrive og føre bogholderi. Deraf kommer de store tab, generalmagasinet lider ved fabriker, hvis tilstand det ikke kender, og som bestandig bliver hjulpet, uden at man kan rette sig efter deres bøger. Nye virksomheder, som florfabriker og lignende, startes ofte af folk, som er gået konkurs i deres fædreland, og som ikke bringer andet med sig end deres viden, da velhavende fabrikanter ikke forlader det sted, hvor de er blevet favoriserede, om ikke helt andre årsager, som krig, forfølgelse eller lignende tvinger dem til emigration. Vi ser os nødsaget til at ansætte og etablere sådanne folk, når vi vil indføre nye fabrikationer i landet, men det er ikke uforståeligt, om en fabrikant, som i sit fædreland er gået ned med sin virksomhed, også har vanskeligheder her. For at bøde herpå vil det være nødvendigt at ansætte en bogholder til at indrette fabrikanternes bøger og have indseende med dem, som nyder offentlig understøttelse. Denne bogholder skal tillige påse, at fabrikanterne opfylder deres forpligtelser over for regeringen.

2. Erfaringen viser, at ingen manufakturhandel kan klare sig uden at være tilknyttet de naturlige handelsveje. Det vil derfor være en væsentlig fordel for fabrikanterne at have forbindelse med købmænd (grossister), som kunne afsætte deres varer, eller om fabrikerne ejedes af købmændene. Grunden til, at manufaktur afsætningen må være forbundet med handelen, er, at den som afsætter varer, må tage andre varer i bytte. Sålænge General Magazinet ikke kan følge denne regel, og det kun vil handle med provinsen og Norge mod kontant betaling, vil det til stadighed have vanskelighed ved at afsætte varerne, men kan derimod købmanden i Jylland betale med uld, har han ydermere fordel af kre-

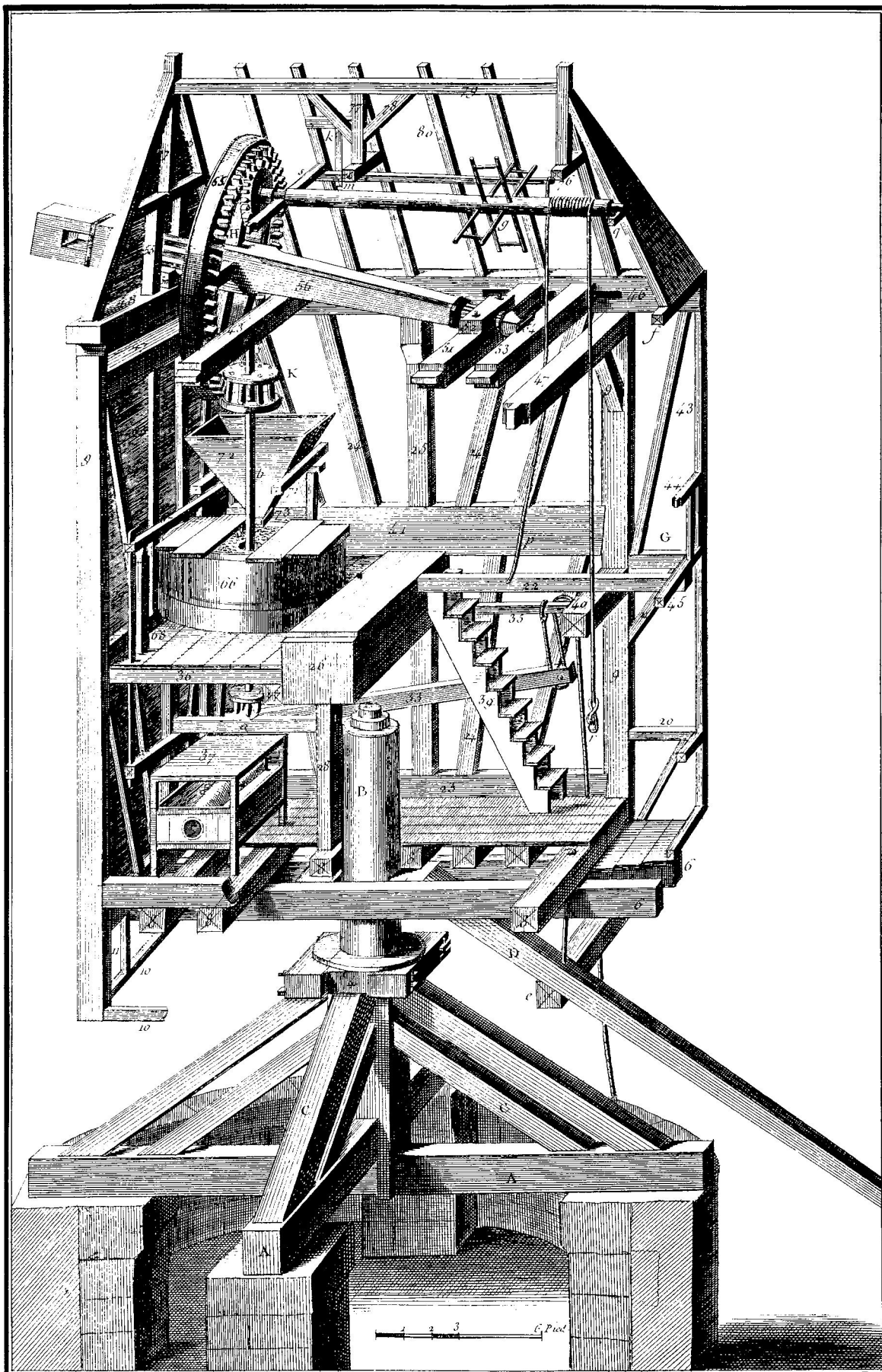

dit hos begge sælgere. Man kan ikke sælge varer til Vestindien uden at tage sukker, bomuld og kaffe som betaling. Til Ostindien kan man enten give varerne i kommission, og her tjener varerne som kapital for købmanden, som herfor kan købe varer i Bengalen og Kina, eller også gennem rene eksportforretninger modtage rå silke og bomuldsgarn som betaling. Man må så have mulighed for at afsætte disse varer. Herved opstår en fuldstændig omsætning og uden denne er det umuligt, at General Magazine kan føre en reel manufakturhandel, hvorfor det må omdannes til et virkeligt købmandshus.

3. Intet manufaktur kan bestå uden afsætning til fremmede lande. Små fabrikker sælger deres varer alendis, og disse kan afsætte deres varer her i landet, men industrien som sådan kan ikke bestå uden en udbredt handel. Store manufakturer må have et stort lager for at kunne eksportere, hvad der forlanges. Der er ingen fabrik, hvor fuldkommen dens arbejde er, uden at der fremkommer middelmådige og dårlige varer. Hvis sådanne skulle sælges her i landet, ville fabrikerne få et dårligt ry. Sådanne varer må afsættes i udlandet sammen med de gode varer. På denne måde sælges silketøjet fra Barcellona. Der findes ingen produktion uden at der fremkommer defekte varer, men også disse kan afsættes. Vi har erfaret det på en ekspedition til Madera. De dertil sendte varer, som der ikke længere var efterspørgsel efter herhjemme, blev solgt med 20% avance, og skønt ekspeditionen i sig selv ikke var fordelagtig, blev dog så meget vundet derved, at fabriksvarer blev afsat.

Det er aldeles nødvendigt for at beskytte manufakturerne, at smugleriet med manufakturvarer bliver standset. Intet kan konkurrere med smuglervarer og årsagen er iøjnefaldende:

a. Smuglervarer består af de nyeste varer, som kan afsættes allevegne. De her fremstillede varer har ikke nyhedens interesse, hvorimod smuglervarerne er spændende og købes af de, som ikke ser så meget på prisen, men køber efter smag og behag.

b. De værste smuglervarer består af varer som sendes hertil, når den største efterspørgsel efter disse er stillet i hjemlandet. Så snart fabrikanter har fået sin investering og sine omkostninger betalt, sælger han resten af produktionen til fremmede for fremstillingsprisen.

c. De fleste smuglervarer købes ikke på fabrikerne eller hos købmændene, men på auktioner. I Hamborg er til stadighed et vareoplag, hvorfra der sælges offentligt. Derfra forsynes smuglerne, derfra kommer deres lave priser.

I 1789 aflagdes »Beretning om de foranstaltninger, som i de sidste 5 år var føjet til industriens fremme«. Heri nævnes de virksomheder, der havde modtaget støtte, ordnet i klasser.

#### *Første klasse.*

Foranstaltninger som *direkte* vedkommer den almindelige industri, og som blot tilsigter disses opmuntring i almindelighed. Howdens hegleskole og spindeskole. Linnedvæveriet på Gudumlund. Blegieriet ved Haderslev v/Moore. Denne mand var indforskrevet fra England af Pleje-Anstalten, men blev ikke brugt af denne, da fabriken allerede vaklede ved hans ankomst. Regeringen, som ønskede at anlægge et blegeri efter

*Coupe sur la largeur*

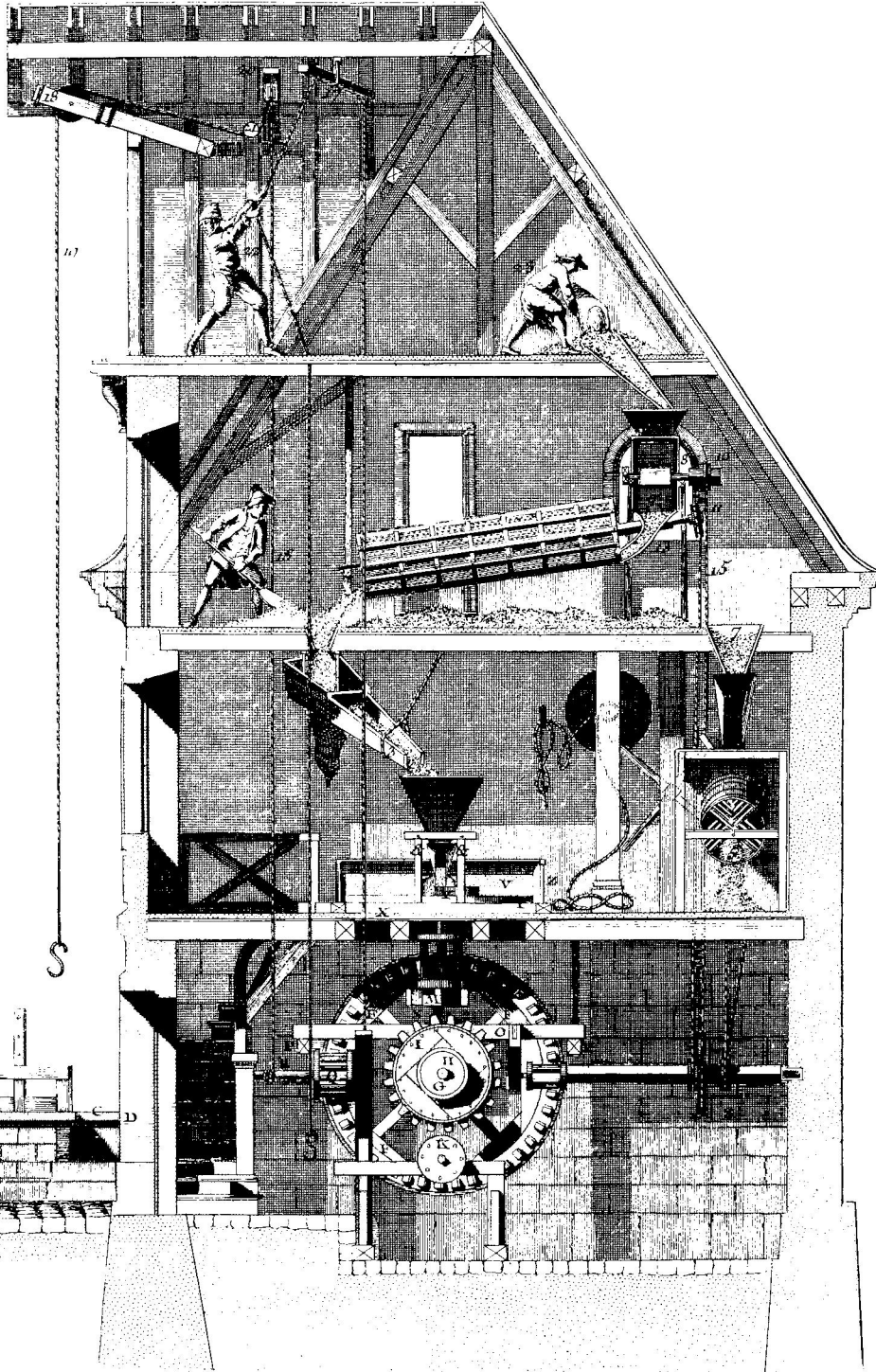

*Echelle de 4 Toises*

1 2 3 4 Toises

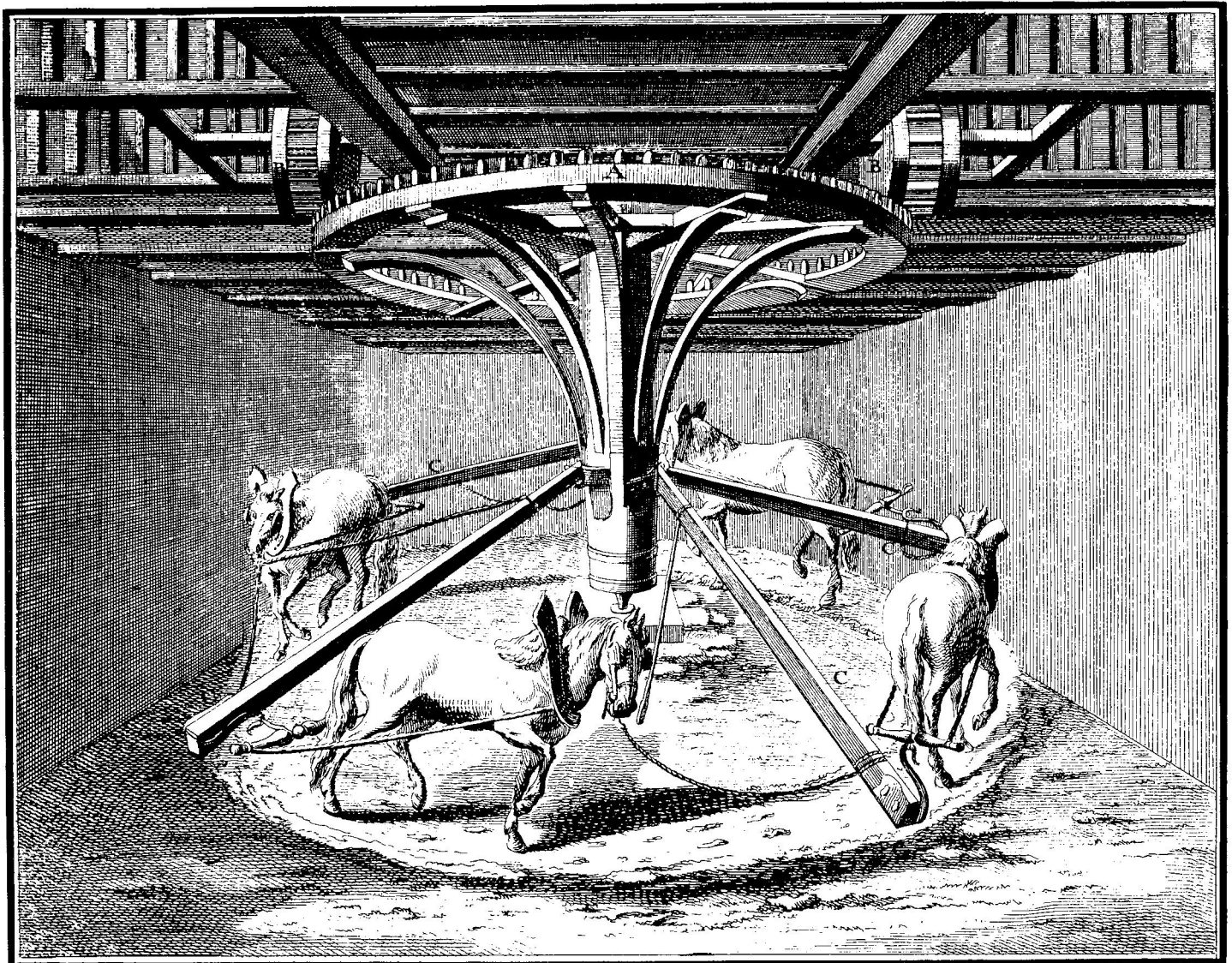

*Hestemølle  
hesteomgang*

irsk mønster, ansatte ham hertil og købte gården Godthåb ved Haderslev. Stedet kostede 2000 rd., møllen, maskiner m.m. 4000 rd. og til indkøb af indenlandsk lærred 3500 rd., som årlig løn til en mester 500 rd., for 3 lærlinge i de tre første år 100 rd. årlig. Toldfrihed blev tilstået for de rå lærreder, som indførtes, men igen udførtes blegede, en moderat told på 4% blev pålagt dem, som blev i landet.

Risbeths trådfabrik og blegeri. Almindelig foranstaltning til spindeskolers anlæg på landet. Nogle foranstaltninger til fabrikarbejdernes udbredelse i Norge.

*Anden klasse.*

Indbefatter enkelte lokale indretninger af fabrikker og spinderier i provinsbyerne og på landet.

Brdr. Ottos klædefabrik i Odense. Den var bestemt til foruden af væve groft klæde, tillige at farve og apprettere husflidsvarer. Her var 4 væve med 45 arbejdere.



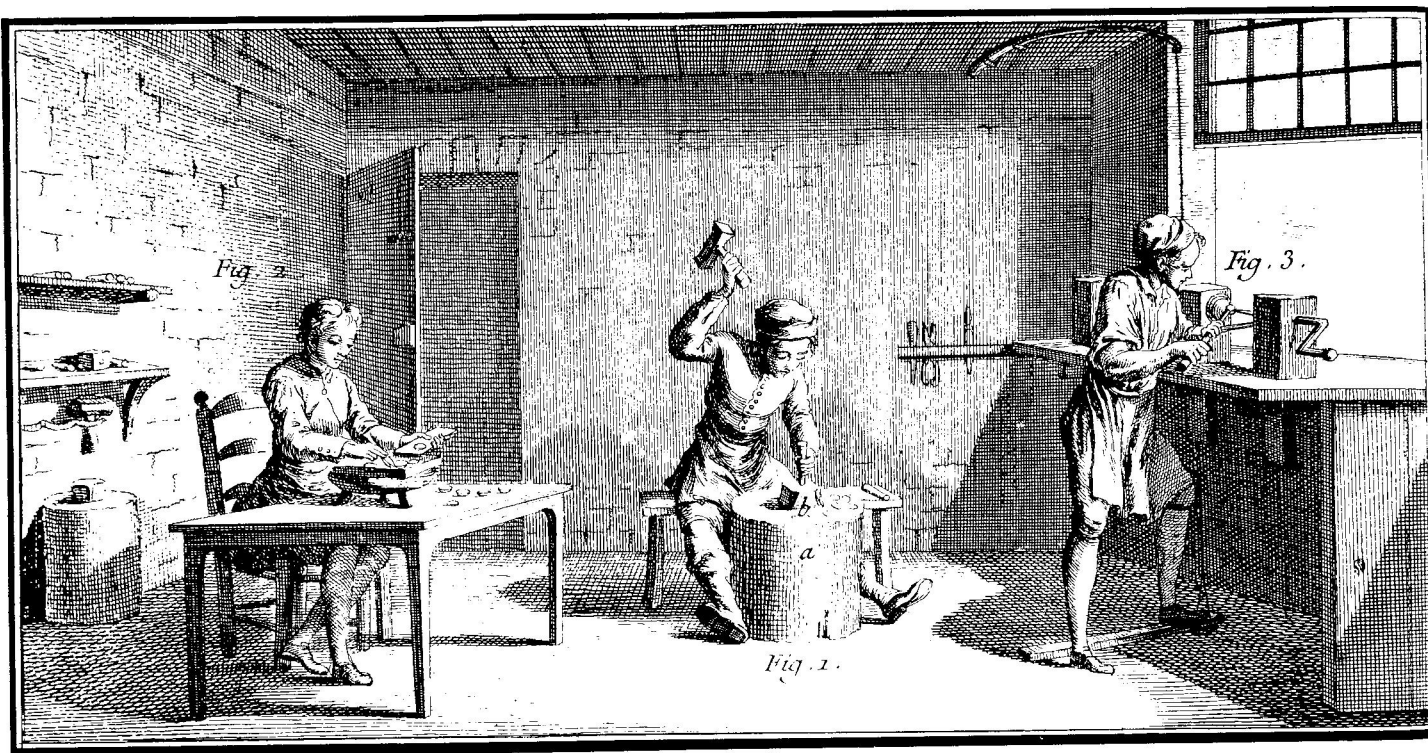

*Knapmager*

Et af farver Winding i Sæby oprettet væveri og appreterings anlæg. For egen regning havde han anlagt fabriken, men fik siden til en valkemøles indretning 675 rd., til indkøb af varer 500 rd., til redskaber 96 rd. og til farvestoffer 370 rd.

Foranstaltninger til grove klædevarers forfærdigelse på landet. I denne fabrikation stod vi tilbage for udlandet, hvorfor bestemtes at søge at bibringe landmanden lyst til at spinde uld på skotrok (håndrok) og siden opvæve det til klæde, som i rå tilstand kunne sendes til købstæderne for at appreteres.

Opmuntringer til adskillige mindre fabriksanlæg i købstæderne. Hertil hører en klædefabrik i Århus, drevet af fabrikant Møller. Frølichs strømpefabrik i Roskilde - han havde først arbejdet i 20 år i København med 6 væve. Men uagtet en del understøttelse kom han i underbalance, solgte hemmeligt vævene og forlod stedet. Bøttgers tøjfabrik i Roskilde, Nehrmans i Helsingør. Klædefabrikerne i Tjørnelunde ved Korsør.

Handskemageriet.

#### *Tredie klasse.*

Spinderier og væverier på landet og i provinserne, som med visse bestemte benådnings drives som bianlæg for større manufakturers regning.

Indretninger for at opmuntre de københavnske fabrikker til at anlægge spinderier i de mindre købstæder. Hertil var medgået 4129 rd.

Et spinderi i Aalborg under Madame Busch. Uldspinderi på Kongsberg. Hertil medgået 24.000 rd. En del spinderier i Norge. Klædevæveri i Wandsbeck. Væveri i Korsør, Holbæk og Sorø. Tøjvæveri i Næstved